

EN

OWNER'S MANUAL



Split Air Conditioner Nordic PREMIUM Series



MODELS: CH-S09FTXN-PW
CH-S12FTXN-PW
CH-S18FTXN-PW
CH-S24FTXN-PW
CH-S09FTXN-PS
CH-S12FTXN-PS

Designed by Cooper&Hunter International Corporation, Oregon, USA
www.cooperandhunter.com
E-mail: info@cooperandhunter.com

For proper operation, please read and keep this manual carefully.

Designed by Cooper&Hunter International Corporation, Oregon, USA
www.cooperandhunter.com

* Cooper & Hunter is constantly working to improve their products, so the information in this manual is subject to change without prior notice.



Appliance filled with flammable gas R32.



Before use the appliance, read the owner's manual first.



Before install the appliance, read the installation manual first.



Before repair the appliance, read the service manual first.

The Refrigerant

- To realize the function of the air conditioner unit, a special refrigerant circulates in the system. The used refrigerant is the fluoride R32, which is specially cleaned. The refrigerant is flammable and odorless. Furthermore, it can lead to explosion under certain conditions. But the flammability of the refrigerant is very low. It can be ignited only by fire.
- Compared to common refrigerants, R32 is a nonpolluting refrigerant with no harm to the ozoneosphere. The influence upon the greenhouse effect is also lower. R32 has got very good thermodynamic features which lead to a really high energy efficiency. The units therefore need a less filling.

WARNING:

Do not use means to accelerate the defrosting process or to clean, other than those recommended by the manufacture. Should repair be necessary, contact your nearest authorized Service Centre. Any repairs carried out by unqualified personnel may be dangerous. The appliance shall be stored in a room without continuously operating ignition sources. (for example: open flames, an operating gas appliance or an operating electric heater.) Do not pierce or burn.

Appliance shall be installed, operated and stored in a room with a floor area larger than Xm^2 . (Please refer to table "a" in section of " Safety Operation of Inflammable Refrigerant" for Space X.)

Appliance filled with flammable gas R32. For repairs, strictly follow manufacturer's instructions only. Be aware that refrigerants not contain odour. Read specialist's manual.



CONTENTS

1. Important information	2
2. Safeguards	3
3. Appliance description	4
4. Delivery set.....	4
5. Display indoor unit	4
6. Operating modes.....	5
7. Maintenance.....	8
8. Troubleshooting.....	9
9. Transportation and storage	9
10. Service life	9
11. Utilization rules.....	9
12. Working temperature range.	9

1. IMPORTANT INFORMATION

Is intended for dehydration of air in domestic premises the appliance is designed for air cooling in domestic premises. The manufacturer reserves the right to introduce changes in design, configuration and processing of the article with a view to improve its properties without any prior notification of customers. There may be some misprints in text and digital notations of the present manual. If after reading of this manual you have any questions concerning work and operation of the appliance, please, refer to a shop assistant or to a specialized service center for further explanations.

The article has a label with all the needed technical data and other useful information about the appliance. Use the appliance only for its intended purpose indicated in this manual.

2. SAFEGUARDS

1. Don't try to install the conditioner by yourself. Call for a qualified installation specialist.
2. While using the air conditioner, it is necessary to observe several precautions. Incorrect operation due to ignoring of precautions may result in personal injury of a user and other people, as well as in damaging of their property.
3. The electric appliance should be under observation while operated, especially if there are any children near it.
4. Don't pass your fingers or foreign objects through an air outlet grille of indoor and outdoor units, since it may result in a trauma caused by a revolving fan.
5. Don't let children turn the conditioner on by themselves. Children may turn the conditioner on only under the care of adults.
6. Don't try to repair the conditioner by yourself. Internal units of the conditioner carry a voltage and it is life-threatening! For repair of the appliance refer to an authorized service center.
7. Don't use the appliance if it is faulty, or if it was dropped or damaged.
8. Don't open a front panel of the appliance during its work.
9. Don't dismantle and modify the appliance.
10. Unplug the conditioner immediately, if it emits strange odours or smoke.
11. Don't splash and pour water and other liquids on the conditioner.
12. Always unplug the conditioner during a lightning storm.
13. Always unplug the conditioner, when it is not used.
14. Before cleaning and maintenance of the conditioner unplug it. Cleaning and maintenance should be performed in accordance with instructions of this manual.
15. To ensure the effective work of the conditioner, operate it in environment described in the present manual.
16. Don't use dangerous chemicals for cleaning of the appliance and don't let them on the appliance.
17. When removing an air filter, don't touch metal parts of the appliance.
18. To avoid overheating and risk of flash fire, as well as damage of internal electric network, don't change the length of a power cord and don't connect the appliance via extension cords.
19. To avoid electrical hazards, damaged power cord must be changed only at authorized service centers qualified professionals.
20. To avoid risk of electric shock, do not place the power cord near a heater and flammable or combustible substances.
21. Do not start or stop the unit by connecting or disconnecting electrical power.
22. To avoid electric shock, a damaged power cord should be replaced only in authorized service centers by qualified specialists.
23. To avoid electric shock, don't place the power cord near heating appliances and flammable or combustible substances.
24. Don't start and stop the appliance by power-up and down.
25. Don't press the buttons of the remote control board by anything but your fingers.
26. Don't use the appliance for purposes not intended by this user manual.

3. APPLIANCE DESCRIPTION

The conditioner consists of indoor and outdoor units connected by pipelines. The conditioner may be controlled from a remote control board or from an indoor unit control panel.

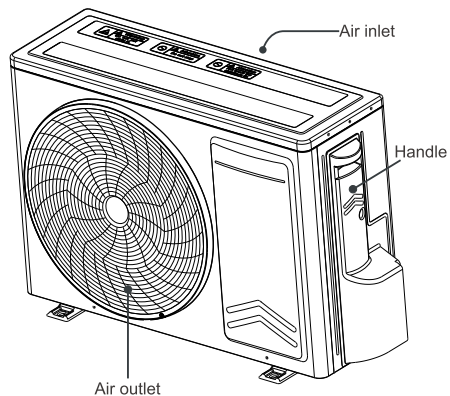
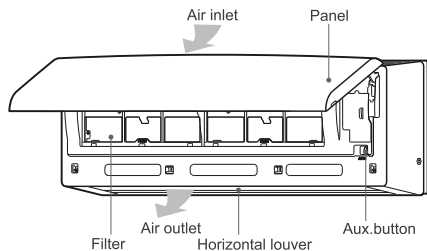

Fig. 1

1. Front panel
2. Display
3. Air Filter
4. The air intake
5. The horizontal grille
6. On / Off button

4. DELIVERY SET

Complete set of air conditioner (split system) includes:

- Conditioner unit for indoor installation - 1 piece
- Conditioner unit for outdoor installation - 1 piece
- Remote control board - 1 piece
- Batteries for remote control board - 1 pcs.
- User manual - 1 piece
- Guarantee slip - 1 piece
- Packing of indoor-installation unit - 1 piece
- Packing of outdoor-installation unit - 1 piece

5. DISPLAY INDOOR UNIT

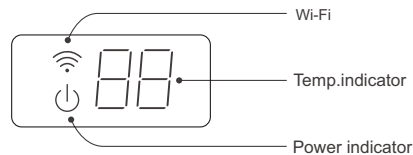

Fig. 2

In standby mode, the power indicator lights redmode lamp is off.

The conditioner may be controlled from a remote control board

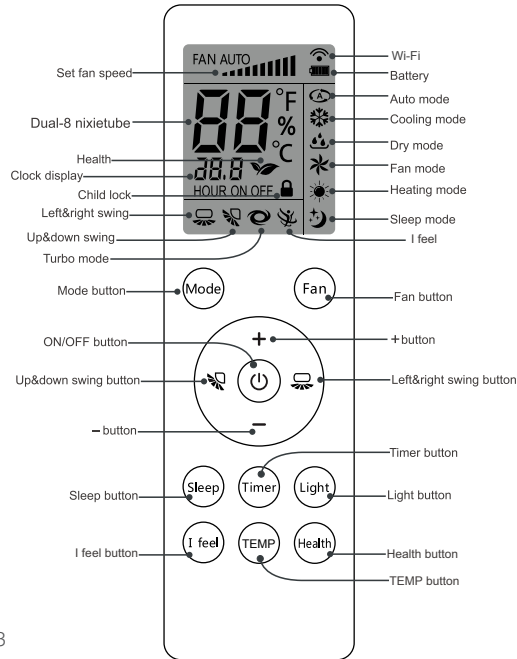

Fig. 3

6. OPERATING MODES

ON/OFF button



Press this button can turn on or turn off the air conditioner.



MODE button



Press this button to select your required operation mode.







Fig. 4

When selecting auto mode, air conditioner will operate automatically according to exfactory setting. Set temperature can't be adjusted and will not be displayed as well. Press «FAN» button can adjust fan speed. Press «» or «» button can adjust fan blowing angle.

After selecting cool mode, air conditioner will operate under cool mode. Press «+» or «-» button to adjust set temperature. Press «FAN» button to adjust fan speed. Press «» or «» button to adjust fan blowing angle.

When selecting dry mode, the air conditioner operates at fan1 under dry mode. Under dry mode, fan speed can't be adjusted. Press «» or «» button to adjust fan blowing angle.

When selecting fan mode, the air conditioner will only blow fan, no cooling and no heating. Press «FAN» button to adjust fan speed. Press «» or «» button to adjust fan blowing angle.

When selecting heating mode, the air conditioner operates under heat mode. Press «+» or «-» button to adjust set temperature. Press «FAN» button to adjust fan speed. Press «» or «» button to adjust fan blowing angle. (Cooling only unit won't receive heating mode signal. If setting heat mode with remote controller, press ON/OFF button can't start up the unit).

NOTE:

For preventing cold air, after starting up heating mode, indoor unit will delay 1~5 minutes to blow air (actual delay time is depend on indoor ambient temperature).

Set temperature range from remote controller: 16~31°C; Fan speed: auto, fan1, fan2 , fan3, fan4, fan5, turbo,stepless speed.

FAN button

Pressing this button can set fan speed circularly as: auto (AUTO), fan1 (▬▬), fan2 (▬▬▬), fan3 (▬▬▬▬), fan4 (▬▬▬▬▬), fan5 (▬▬▬▬▬▬), turbo (▬▬▬▬▬▬▬ + 🌀), stepless speed.

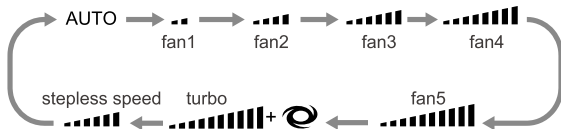

Fig. 5

NOTE:

In AUTO speed, air conditioner will select proper fan speed automatically according to ambient temperature.

Fan speed under dry mode is fan1.

After entering the infinite fan speed mode, users can adjust the fan speed according to the button «+» or «-».

🌀 button

Press this button the up&down swing function can be started and canceled. The remote controller defaults to static swing condition.

Press «MODE» button and «🌀» button at the same time when remote controller OFF to switch between simple swing and static swing.

In static swing condition, pressing button, the swing angle of up & down louver changes as below:

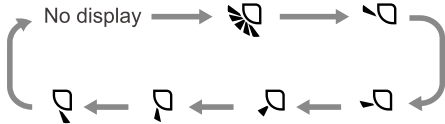

Fig. 6

NOTE:

When selecting «🌀» with remote controller, it's auto swing. Horizontal louver of air conditioner will swing up&down automatically at the maximum angle.

When selecting «🌀» with remote controller swing. Horizontal louver of air conditioner will stop at that position as shown by the icon to swing. There is no this function for some remote control.

🌀 button

Rotate button blinds left / right in this series do not used «Health» button -to activate the mode in this series do not used

Press «MODE» button and «🌀» button at the same time at remote controller OFF to switch between simple swing and static swing.

In static swing condition, pressing button, the swing angle of left & right louver changes as below:

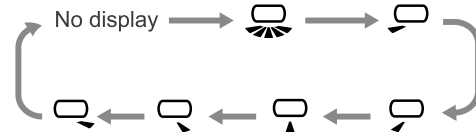

Fig. 7

When selecting «🌀» with remote controller, it's auto swing. Vertical louver of air conditioner will swing up&down automatically at the maximum angle.

When selecting «🌀» position swing. Vertical louver of air conditioner will stop at that position as shown by the icon to swing.

NOTE:

There is no this function for the units. If press this button, the main unit will sound, but it also runs under original status.

« + » and « - » button

Press « + » or « - » button once to increase or decrease 1 °C of set temperature.

Holding « + » or « - » button, set temperature on remote controller will change quickly. On releasing button after setting is finished, temperature indicator on indoor unit will change accordingly. (Temperature can't be adjusted under auto mode)

When setting TIMER ON, TIMER OFF or CLOCK, press «+» or «-» button to adjust time (Refer to TIMER ON, TIMER OFF buttons).

HEALTH button (Option)

Press this button to turn on or turn off the PLAZMA PATROL Filter.

NOTE:

If there is no this function for units, If press this button, the main unit will sound, but it also runs under original status.



SLEEP button

Press this button to turn on or turn off the SLEEP function under cool heat dry mode.

NOTE:

This function is off as defaulted after power on.
It will be cleared after changing mode.
It is no use under «FAN» mode and «AUTO» mode.

I FEEL button

Press this button to start I FEEL function and «» will be displayed on the remote controller. After this function is set, the remote controller will send the detected ambient temperature to the indoor unit and the unit will automatically adjust the indoor temperature according to the detected temperature. Press this button again to close I FEEL function and «» will disappear.



NOTE:

Please put the remote controller near and confirm the unit can receive the remote code when this function is set. Do not put the remote controller near the object of high temperature or low temperature in order to avoid detecting inaccurate ambient temperature.

TEMP button

1. Normally the indoor unit displays setting temperature ;
2. Press "Tem" button for 1 time, the indoor unit will display indoor ambient temperature ;
 - ① Without operation in 3s, return to display setting temperature;
 - ② Press "Tem" button 2nd time in 3s, the indoor unit will display outdoor ambient temperature;
 3. press "Tem" button 3rd in 3s, the indoor unit will display setting temperature immediately.
3. No operation, will display setting temperature after 3s.

TIMER button

This button can set the time for timer on (timer off). After pressing this button, "HOURL ON (HOURL OFF)" and "" icon on remote controller blinks. Press " + " or " - " button within 5s to set timer on (timer off) time. Each pressing of " + " or " - " button, the time will increase or decrease 0.5 hour. Hold " + " or " - " button, the time will change quickly until reaching your required time. Press "Timer" to confirm it. The word "HOURL ON (HOURL OFF)" will stop blinking. "HOURL ON (HOURL OFF)" and "" on remote controller will be displayed.

Cancel Timer on(off)

In the condition of timer on (off) is started up, press "Timer" button to cancel it.

NOTE:



Time set range: 0.5-24 hours.

When timer on has set, the controller displays as the unit is on.

Timing of the initial set hour is 0.0 hour.

Function introduction for combination buttons

Child lock function

Press “+” or “-” simultaneously to turn on or turn off child lock function. When child lock function is on, «» icon is displayed on remote controller. If you operate the remote controller, the «» icon will blink three times without sending signal to the unit.

Wi-Fi function setting

Press "Power" + "Mode" button for 3s, into the WIFI setting. For detailed information on the settings for the eHome application please use the following link: https://cooperandhunter.ua/split/files/docs/support_20190220174724506.pdf

Temperature display switchover function

In the off mode, press «-» and «MODE» buttons simultaneously to switch temperature display between °C and °F.

Low temperature heating function setting

In heating mode, pressing «Mode» and «+» button at the same time will enter/exit the low temperature heating function.

«LA» would be showed on the remote controller after entered into the low temperature heating function.

When switching from one mode to another mode, low temperature heating function was canceled. Turn off and then turn on air conditioner that will remain the low temperature heating function. After powered on, the low temperature heating mode was default to off status.

In the low temperature heating mode, «SLEEP» and «Low temperature heating» function cannot start at same time. When low temperature heating mode has already started, meanwhile you press the «sleep» button, the air conditioner will exit low temperature heating mode and enter the sleep mode. Vice versa.

NOTE:

1. In the low temperature heating mode, the fan speed was default to Auto and nonadjustable.
2. In the low temperature heating mode, «TURBO» and «QUIET» can't be set. If enter the low temperature heating mode, the turbo and quiet function that started before will be canceled. As well as when exit the low temperature heating mode, it will not resume.

3. When exit from the low temperature heating mode, the speed and temperature will turn into the original condition before it started.

4. You can set up other function.

7. MAINTENANCE

- Before cleaning unplug the conditioner.
- Cleaning of the indoor unit and remote control board:
- Indoor unit and remote control board should be cleaned with a dry soft cloth.
- If the indoor unit is too unclean, moisten the cloth with cold water.
- It is prohibited to clean the remote control board with moist cloth.
- In order to avoid the damage of paint or details of the conditioner, do not clean it with brushes and do not leave them on the surface of indoor unit.
- In order to avoid the damage of surface or deformation of the conditioner details, do not clean it with petrol, solvents, cleaning powders or other chemically active substances.
- Before a sustained interruption in the conditioner work:
- Turn the conditioner on for several hours in the FAN mode. It will allow you to dry its inner cavities
- Unplug the conditioner. Remove the batteries from the remote control board.
- Checks before starting:
- Make sure that an air filter is installed.
- Make sure that air inlet and outlet grilles of the outdoor unit are not blocked by foreign objects.
- Cleaning of air filter
- Air filter cleans the air entering the conditioner from dust and foreign particles. If the filter is contaminated, the conditioner capacity decreases sharply.
- If the conditioner is operated permanently, the filter should be cleaned once per two weeks.
- If the conditioner is installed in a room with dusty atmosphere, then the air filter should be cleaned more often.

- To remove the filter, open the indoor unit panel.
- Remove air filters. Clean the filter with a vacuum cleaner or rinse it in clean water. If the filter is contaminated heavily, clean it with a soft brush and wash in diluted washing solution, then dry it in a cool place.
- While cleaning the filter with the vacuum cleaner, hold it with contaminated surface up. While washing the filter in water, hold it with contaminated surface down.
- Do not dry the filter in the sun or near a fire.
- Set the air filter to initial position and close the panel.

8. TROUBLESHOOTING

In case of emergency, please, use the troubleshooting methods shown in tables. If it is impossible to solve problems with these methods, apply to the service center.

Failures and their possible reasons:

Failure	Possible reason	Actions
The conditioner does not work	Interruptions in power supply	Wait for restoration of power supply
	Batteries in the remote control board are low	Replace the batteries
	Time of turning on is set by the timer	Wait till the conditioner turns on by the timer or cancel the timer setting
Insufficient cooling or heating capacity	The set air temperature is too high or too low	Set the air temperature correctly
	The air filter is clogged with dust	Clean the air filter
	Foreign objects block the air inlet and return air grillages of the outdoor unit	Remove foreign objects
The conditioner works, but does not cool or heat the room	A three-minute delay of compressor turning on	Wait a little
	The air temperature is set incorrectly	Set the temperature correctly

9. TRANSPORTATION AND STORAGE

Temperature requirements*	Transportation and storage	From -30° to +50°
Humidity requirements*		From 15% to 85% (without a condensate)

We are exploring new technologies and we constantly improving the quality of our products. That's why specifications, design and accessories are subject to change without any specific notice.

* This product must have storage in dry, well-ventilated space of warehouse at the temperature not lower than -30°C.

10. SERVICE LIFE

Service life of the appliance is 10 years provided that the respective installation and operation rules are observed.

Date of the conditioner manufacture is shown in a serial number of the device. For more details, please, ask a shop assistant.

11. UTILIZATION RULES

Upon expiration of the service life, the appliance should be utilized in accordance with norms, regulations and procedures effective in the place of utilization.

12. WORKING TEMPERATURE RANGE

	Indoor side DB/WB(°C)	Outdoor side DB/WB(°C)
Maximum cooling	32/23	52/32
Maximum heating	27/-	-28/18

NOTICE:

- The operating temperature range (outdoor temperature) for cooling is 18°C ~ 52°C ; for heating is -28°C ~ 24°C .



Бытовой кондиционер
Сплит система
Серия Nordic PREMIUM



МОДЕЛИ: CH-S09FTXN-PW
CH-S12FTXN-PW
CH-S18FTXN-PW
CH-S24FTXN-PW
CH-S09FTXN-PS
CH-S12FTXN-PS

Designed by Cooper&Hunter International Corporation, Oregon, USA
www.cooperandhunter.com
E-mail: info@cooperandhunter.com

* Cooper&Hunter постоянно работает над улучшением своей продукции, поэтому информация приведенная в данном руководстве, может быть изменена без предварительного уведомления потребителей.

Пожалуйста, внимательно изучите данное руководство перед началом работы

Designed by Cooper&Hunter International Corporation, Oregon, USA
www.cooperandhunter.com



Устройство заполнено горючим газом R32.



Перед использованием прибора ознакомьтесь с руководством пользователя.



Перед установкой прибора сначала прочтите руководство по установке.



Перед ремонтом прибора сначала прочтите руководство по обслуживанию.

Хладагент

- Для реализации функции кондиционера в системе циркулирует специальный хладагент. Используемый хладагент представляет собой фторид R32, который специально очищается. Хладагент является легковоспламеняющимся и бесплодным. Кроме того, это может привести к взрыву при определенных условиях. Но воспламеняемость хладагента очень низкая. Его можно воспламенить только огнем.
- По сравнению с обычными хладагентами R32 - это не загрязняющий хладагент без вреда для озоносферы. Влияние на парниковый эффект также ниже. R32 обладает очень хорошими термодинамическими характеристиками, которые приводят к действительно высокой эффективности использования энергии.

ПРЕДУПРЕЖДЕНИЕ:

Не используйте средства для ускорения процесса размораживания или очистки, кроме тех, которые рекомендованы производителем. При необходимости ремонта обратитесь в ближайший авторизованный Сервисный центр. Любой ремонт, выполняемый неквалифицированным персоналом, может быть опасным. Прибор должен храниться в помещении без непрерывных источников воспламенения. (например: открытое пламя, рабочий газовый прибор или рабочий электронагреватель.) Прибор должен устанавливаться, эксплуатироваться и храниться в помещении с площадью пола более X м². (См. Таблицу «а» в разделе «Безопасность работы воспламеняющегося хладагента» для Space X.) Устройство заполнено горючим газом R32. Для ремонта строго следуйте инструкциям производителя.



Содержание

1. Важная информация	2
2. Меры предосторожности	3
3. Описание прибора	4
4. Комплект поставки	4
5. Индикация на дисплее внутреннего блока	4
6. Управление прибором	5
7. Уход и обслуживание	9
8. Диапазон работы оборудования	9

1. ВАЖНАЯ ИНФОРМАЦИЯ

Прибор предназначен для охлаждения воздуха в бытовых помещениях. Производитель оставляет за собой право без предварительного уведомления покупателя вносить изменения в конструкцию, комплектацию или технологию изготовления изделия с целью улучшения его свойств. В тексте и цифровых обозначениях данного руководства могут быть допущены опечатки.

Если после прочтения руководства у Вас останутся вопросы по работе и эксплуатации прибора, обратитесь к продавцу или в специализированный сервисный центр для получения разъяснений.

ПРИМЕЧАНИЕ

На изделии присутствует этикетка, на которой указаны все необходимые технические данные и другая полезная информация о приборе. Используйте прибор только по назначению, указанному в данном руководстве.

2. МЕРЫ ПРЕДОСТОРОЖНОСТИ

1. Не пытайтесь самостоятельно устанавливать кондиционер. Обратитесь к квалифицированному специалисту по установке.
2. При использовании кондиционера, необходимо соблюдать ряд мер предосторожности. Неправильная эксплуатация в силу игнорирования мер предосторожности может привести к причинению вреда здоровью пользователя и других людей, а также нанесению ущерба их имуществу.
3. Электроприбор должен находиться под наблюдением во время его эксплуатации, особенно, если неподалёку от него находятся дети.
4. Не просовывайте пальцы или посторонние предметы через воздуховыпускную решетку внутреннего и наружного блоков, так как это может привести к травме от вращающегося вентилятора или неисправности прибора.
5. Не разрешайте детям самостоятельно использовать кондиционер. Дети могут использовать кондиционер только под присмотром взрослых.
6. Не пытайтесь самостоятельно ремонтировать кондиционер. Внутренние агрегаты кондиционера находятся под напряжением, это опасно для жизни! Для ремонта изделия обращайтесь в авторизованный сервисный центр.
7. Не используйте устройство, если оно неисправно, или если его уронили или повредили.
8. Не открывайте лицевую панель устройства во время его работы.
9. Не разбирайте и не модифицируйте устройство.
10. Незамедлительно отключите кондиционер от электрической сети, если от него идут странные запахи или дым.
11. Не брызгайте и не лейте воду и другие жидкости на кондиционер.
12. Всегда отключайте кондиционер от электрической сети во время грозы.
13. Всегда отключайте кондиционер от электрической сети, когда он не используется длительное время.
14. Перед началом чистки и технического обслуживания кондиционера отключите его от электрической сети. Чистку и техническое обслуживание производите в соответствии с указаниями данного руководства по эксплуатации.
15. Для обеспечения эффективной работы кондиционера эксплуатируйте его в температурно-влажностных условиях, указанных в данном руководстве по эксплуатации.
16. Не используйте опасные химические вещества для чистки устройства и не допускайте их попадания на прибор.
17. При снятии воздушного фильтра не касайтесь металлических частей устройства.
18. Во избежание перегрева и риска возникновения пожара, а также повреждений внутренней электрической сети, не изменяйте длину сетевого шнура и не подключайте устройство через электрические удлинители.
19. Во избежание опасности поражения электрическим током, поврежденный сетевой шнур должен меняться только в авторизованных сервисных центрах квалифицированными специалистами.
20. Во избежание опасности поражения электрическим током не размещайте шнур питания рядом с нагревательными приборами и легко-воспламеняющимися или горючими веществами.
21. Не запускайте и не останавливайте устройство посредством подключения или отключения электрического питания.
22. Не нажимайте кнопки на пульте дистанционного управления (ПДУ), чем либо, помимо ваших пальцев.
23. Не используйте устройство, в целях, не предусмотренных этим руководством по эксплуатации.

3. ОПИСАНИЕ ПРИБОРА

Кондиционер состоит из внутреннего и наружного блоков, соединенных трубопроводами. Управление кондиционером осуществляется с пульта дистанционного управления или с панели управления внутреннего блока.



Рис. 1

1. Лицевая панель
2. Дисплей
3. Воздушный фильтр
4. Воздухозаборник
5. Горизонтальная решетка
6. Клавиша включения/выключения

4. КОМПЛЕКТ ПОСТАВКИ

В комплектацию кондиционера воздуха (сплит-системы) входит:

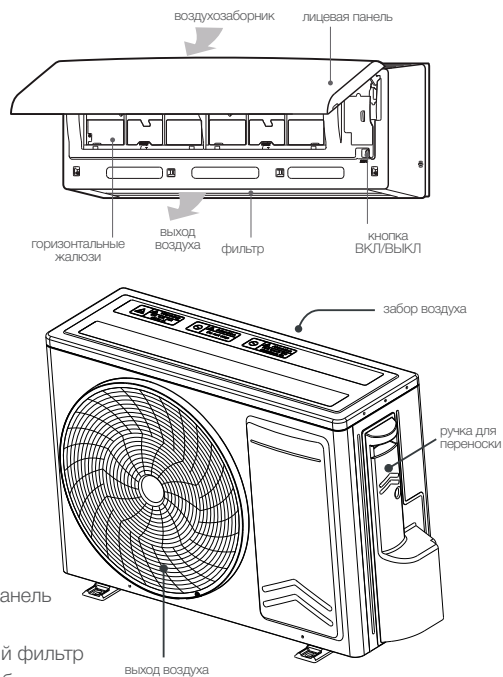
1. Блок кондиционера для внутренней установки - 1 шт.
2. Блок кондиционера для наружной установки - 1 шт.
3. Пульт дистанционного управления - 1 шт.
4. Элементы питания для пульта ДУ - 1 шт.
5. Руководство по эксплуатации и гарантийный талон - 1 шт.
6. Упаковка блока внутренней установки - 1 шт.
7. Упаковка блока наружной установки - 1 шт.

5. ИНДИКАЦИЯ НА ДИСПЛЕЕ ВНУТРЕННЕГО БЛОКА



Рис. 2

В режиме ожидания индикатор питания светится красным цветом, индикатор режима выключен.

В режиме охлаждения и охлаждения в автоматическом режиме индикатор питания выключен, индикатор режима светится зеленым цветом.

6. УПРАВЛЕНИЕ ПРИБОРОМ

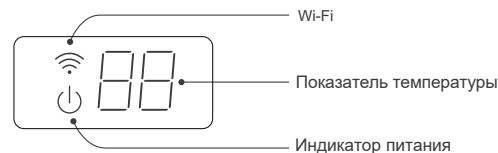
Управление кондиционером осуществляется с пульта дистанционного управления

Описание пульта дистанционного управления



Рис. 3

1. «Скорость вентилятора» - Индикатор скорости потока воздуха
2. «Я ощущаю» - Индикатор режима
3. «Турбо режим» - Индикатор режима
4. «Auto» - Индикатор автоматического режима
5. «Режим охлаждения» - Индикатор режима охлаждения
6. «Режим осушения» - Индикатор режима осушения
7. «Режим вентилятора» - Индикатор режима вентиляции температуры
8. «Режим обогрева» - Индикатор режима обогрева
9. «Вертикальные жалюзи» - Индикатор поворота жалюзи влево/вправо (в данной серии не используется)
10. «Отправка сигнала» - индикатор передачи сигнала
11. «Функция Здоровье» - индикатор PLAZMA PATROL.
12. «Режим сна» - индикатор ночного режима
13. «Блокировка от детей» - индикатор блокировки пульта управления
14. «Дисплей часов» - индикатор часов
15. «Подсветка» - индикатор подсветки
16. «Горизонтальные жалюзи» - индикатор поворота жалюзи вверх/вниз
17. «Кнопка TEMP» - переключатель показателей температуры

«ВКЛ/ВЫКЛ» – кнопка включения/выключения.

С помощью данной кнопки можно включить или выключить кондиционер.

Кнопки «+» / «-» (увеличение/уменьшение).

С помощью данных кнопок задается необходимая пользователю температура воздуха в помещении. При нажатии и удержании данных кнопок одновременно в течение 3 сек. можно заблокировать/разблокировать кнопки пульта ДУ.

Кнопка выбора скорости вращения вентилятора «FAN». Нажимая эту кнопку, можно установить скорость вращения вентилятора циклично: АВТО, вент1, вент2, вент3, вент4, вент5, turbo, бесступенчатое изменение скорости.



Рис. 4

ПРИМЕЧАНИЕ

В режиме АВТО, кондиционер выберет скорость вентилятора автоматически в зависимости от температуры в помещении.

В режиме осушения автоматически устанавливается низкая скорость вращения вентилятора вент1.

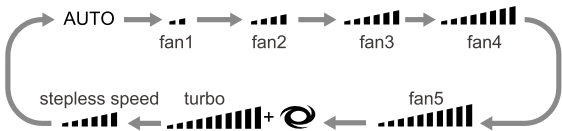
В режиме бесступенчатого регулирования скорости вращения вентилятора выбор желаемой скорости осуществляется нажатием кнопок «+» и «-»

Кнопка поворота жалюзи вверх/вниз

Нажмите эту кнопку для включения и выключения автоматического поворота горизонтальных жалюзи.

Нажмите кнопки «MODE» и «↺» в то время, когда пульт дистанцион-

ного управления находится в выключенном режиме для переключения между простым покачиванием и покачиванием с фиксированными положениями.

В режиме покачивания с фиксированными положениями каждое нажатие кнопки «↺» приводит к повороту горизонтальных жалюзи последовательно в одно из фиксированных положений или переводит в режим автоматического покачивания. Переключения происходят в следующем порядке:



Рис. 5

ПРИМЕЧАНИЕ

При выборе «↺» на пульте дистанционного управления, включается режим автопокачивания. Горизонтальные жалюзи кондиционера будут покачиваться вверх и вниз автоматически до максимальных углов. При выборе «↺», «↻», «↻», «↻» на пульте дистанционного управления, выбирается одно из фиксированных положений. Горизонтальные жалюзи кондиционера останутся в положении, как показано на значке. Данная функция не реализована в некоторых моделях.

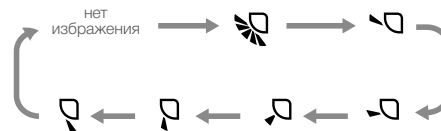

Кнопка поворота жалюзи влево/вправо в данной серии не используется



«Здоровье» (Health) - кнопка активации режима PLAZMA PATROL.



«Режим» (MODE) - кнопка переключения режимов. Нажмите эту кнопку, для выбора необходимого режима работы.









Рис. 6

При выборе автоматического режима, кондиционер будет работать автоматически в соответствии с заводской установкой. Установка температуры не может быть скорректирована и не будет отображаться. С помощью нажатия кнопки «Вентилятор» можно регулировать скорость вращения вентилятора. Нажмите «» или «» для установки угла обдува.

При выборе режима охлаждения, кондиционер будет функционировать в режиме охлаждения. Нажмите «+» или «-», чтобы настроить заданную температуру. Нажмите кнопку «Вентилятор» для регулировки скорости вращения вентилятора. Нажмите «» или «», чтобы настроить угол обдува.

При выборе режима осушения, кондиционер работает в режиме осушения при скорости вращения вентилятора FAN1. В режиме осушения, скорость вентилятора не может быть изменена. Нажмите «» или «» для регулировки угла обдува.

При выборе режима вентилятора, будет работать обдув без охлаждения или обогрева. Нажмите кнопку «Вентилятор» для регулировки скорости вращения вентилятора. Нажмите «» или «» для регулировки угла обдува.

При выборе режима обогрева, кондиционер будет работать в режиме обогрева. Нажмите «» или «», чтобы настроить заданную температуру. Нажмите кнопку «Вентилятор» для регулировки скорости вращения вентилятора. Нажмите «» или «» чтобы настроить угол обдува.

ПРИМЕЧАНИЕ

Для предотвращения обдува холодным воздухом, после запуска режима обогрева, вентилятор внутреннего блока будет запущен с задержкой в 1 ~ 5 минут (Фактическое время задержки зависит от температуры в помещении и на улице).

Диапазон устанавливаемых температур с пульта дистанционного управления : 16 ~ 31 °C; Скорость вращения вентилятора: авто, FAN1, Fan2, FAN3,

«Режим сна» (Sleep) - кнопка ночного режима

Нажмите эту кнопку, чтобы включить или выключить функцию «Режим сна» в режиме охлаждения, нагрева и в режиме осушения.



ПРИМЕЧАНИЕ

Эта функция отключена по умолчанию, после включения питания.



Функция будет отменена после изменения режима.

Не активируется в режиме «Вентилятор» и режиме «Авто».

Кнопка режима «Я ощущаю» (I feel)

Нажмите эту кнопку, чтобы активировать функцию «Я ощущаю», символ «» будет отображен на пульте дистанционного управления. После того как функция активирована, пульт дистанционного управления будет передавать температуру окружающей среды на внутренний блок и устройство будет автоматически регулировать температуру в помещении в соответствии с установленной температурой. Нажмите эту кнопку еще раз, чтобы отключить функцию, символ «» исчезнет.

Подсветка (LIGHT) - кнопка включения/выключения подсветки

Нажатие этой кнопки выключает подсветку на дисплее внутреннего блока. Символ «» на пульте дистанционного управления исчезает. Нажмите эту кнопку еще раз, чтобы включить подсветку на внутреннем блоке. Символ «» снова отобразится на пульте дистанционного управления.

« - » - кнопка понижения значения

« + » - кнопка повышения значения

Кнопка HEALTH (ОПЦИЯ)



Нажмите эту кнопку для включения или выключения фильтра PLAZMA PATROL.

Кнопка TEMP

1. Обычно внутренний блок отражает заданную температуру;
 2. Нажмите кнопку "Temp" 1 раз, внутренний блок будет отображать температуру в помещении;
- Через 3 секунды возвращается к отображению заданной температуры;

- “Нажмите кнопку” Temp “во второй раз в течение 3 секунд после первого нажатия, внутренний блок будет отображать температуру снаружи помещения;
3. Нажмите кнопку “Temp” в третий раз в течение 3 секунд после второго нажатия, внутренний блок немедленно выдаст заданную температуру. В обычном режиме внутренний блок отражает заданную температуру.

Кнопка TIMER

Эта кнопка позволяет установить время таймера включения (таймера выключения). После нажатия этой кнопки “HOUR ON (HOUR OFF)” и на пульте дистанционного управления начнет мигать иконка «». Чтобы установить время таймера включения (выключения) необходимо удерживать кнопку «+» или «-» в течении 5 секунд. При каждом нажатии кнопки «+» или «-» время увеличивается или уменьшается на 0,5 часа. Удерживая кнопку «+» или «-», время будет быстро изменяться до достижения требуемого значения. Нажмите кнопку «Timer», чтобы подтвердить действие. Надпись «HOUR ON (HOUR OFF)» перестанет мигать. На пульте дистанционного управления будет отображаться «HOUR ON (HOUR OFF)» и «».

Отмена таймера включения (выключения)

Для отмены таймера включения (выключения) достаточно нажать кнопку “Timer”

ПРИМЕЧАНИЕ



Временной диапазон **0.5-24 часа**

При включенном таймере иконка на дисплее показывает что изделие включено.

Начальное время установки таймера **0.0 часов**

Комбинации клавиш

Функция блокировки от детей

Нажмите «+» и «-» одновременно, чтобы включить или выключить функцию защиты от детей. Когда функция блокировки от детей включена, символ «» отображается на пульте дистанционного управления. Если вы будете использовать пульт дистанционного управления, символ «» будет мигать три раза, не посылая сигнал блоку.

Функция Wi-Fi

Одновременное нажатие кнопок “Power” и “Mode” в течении 3 секунд активирует WIFI соединение.

Подробную информацию о настройке приложения “eHome” можно загрузить на сайте Cooper & Hunter по ссылке:

https://cooperandhunter.ua/split/files/docs/support_20190220174724506.pdf

Выбор отображения температуры °C и °F

В выключенном состоянии, нажмите кнопку «-» и кнопки «MODE» одновременно для переключения между отображением температуры в °C или °F.

Установка функции обогрева при низкой температуре

Для включения/выключения функции нажмите кнопки «Mode» и «+» одновременно в режиме обогрева.

Символ «LA», отображенный на пульте дистанционного управления – это температурный код перед запуском функции обогрева при низкой температуре.

При переключении с одного режима на другой, функция будет отменена. При выключении, а затем включении кондиционера функция остается активной. При отключении подачи электропитания функция будет отменена.

Использовать функции низкотемпературного обогрева и «SLEEP» одновременно нельзя. При активировании функции «SLEEP» в режиме низкотемпературного обогрева, кондиционер выйдет из режима низкотемпературного обогрева и перейдет в режим сна.

ПРИМЕЧАНИЕ

1. В режиме низкой температуры обогрева, скорость вращения вентилятора по умолчанию Auto и не может быть изменена.

2. В режиме обогрева при низкой температуре, функции «TURBO» и «QUIET» не могут быть активированы. Если войти в режим низкотемпературного обогрева, функции «TURBO» и «QUIET», которые были активированы ранее, будут отменены. При отключении функции обогрева при низкой температуре они не возобновят свою работу.

3. При выходе из функции низкотемпературного обогрева, скорость и установленная температура вернутся в состояние до включения функции.

7. УХОД И ОБСЛУЖИВАНИЕ

- Перед тем, как приступить к чистке, отключите кондиционер от электросети.
- Чистка внутреннего блока и пульта дистанционного управления:
- Чистку внутреннего блока и пульта ДУ выполняйте сухой мягкой тканью.
- Если внутренний блок слишком загрязнен, смочите ткань холодной водой.
- Запрещается чистить влажной тканью пульт ДУ.
- Во избежание повреждения краски или деталей кондиционера не пользуйтесь для чистки щетками и не оставляйте их на поверхности внутреннего блока.
- Во избежание повреждения поверхности или деформации деталей кондиционера не пользуйтесь для чистки бензином, растворителями, чистящими порошками или другими химически активными веществами.
- Перед длительным перерывом в работе кондиционера:
- Включите кондиционер на несколько часов в режиме вентиляции. Это позволит полностью просушить его внутренние полости
- Отключите кондиционер от электросети.
- Извлеките из пульта ДУ элементы питания.
- Предпусковые проверки:
- Убедитесь, что воздушный фильтр установлен.
- Убедитесь, что воздухозаборная и воздуховыпускная решетки наружного блока не загорожены посторонними предметами.
- Чистка воздушного фильтра
- Воздушный фильтр очищает воздух, поступающий в кондиционер, от пыли и посторонних частиц.
- При загрязнении фильтра производительность кондиционера резко снижается.
- При постоянной эксплуатации кондиционера фильтр следует чистить каждые две недели.
- Если кондиционер установлен в помещении с запыленной атмосферой, то воздушный фильтр следует чистить чаще. Для извлечения фильтра откройте панель внутреннего блока.

- Извлеките воздушные фильтры. Очистите фильтр пылесосом или сполосните его в чистой воде. Если фильтр сильно загрязнен, почистите его мягкой щеткой и промойте в слабом моющем растворе, затем просушите в прохладном месте.
- При чистке фильтра пылесосом держите его загрязненной поверхностью вверх. При промывании фильтра в воде держите его загрязненной поверхностью вниз.
- Не сушите фильтр на солнце или вблизи огня.
- Установите воздушный фильтр в исходное положение и закройте панель.

8. ДИАПАЗОН РАБОТЫ ОБОРУДОВАНИЯ

Диапазон работы оборудования		
	В помещении, DB/WB °C	На улице, DB/WB °C
Макс. при охлаждении	32/23	48/26
Мин. при охлаждении	21/15	18/-
Макс. при обогреве	27/-	24/18
Мин. при обогреве	20/-	-28/-

Оборудование может работать в режиме охлаждения при наружной температуре в диапазоне от 18°C до 52°C, а в режиме обогрева -28°C до 24°C.

UA

КЕРІВНИЦТВО З ЕКСПЛУАТАЦІЇ



Побутовий кондиціонер
Спліт система
Серія Nordic PREMIUM



МОДЕЛІ: CH-S09FTXN-PW
CH-S12FTXN-PW
CH-S18FTXN-PW
CH-S24FTXN-PW
CH-S09FTXN-PS
CH-S12FTXN-PS

Designed by Cooper&Hunter International Corporation, Oregon, USA
www.cooperandhunter.com
E-mail: info@cooperandhunter.com

Будь ласка, уважно ознайомтеся з даним керівництвом перед початком роботи

* Cooper&Hunter постійно працює над удосконаленням своєї продукції, тому інформація, яка приведена в цьому керівництві, може бути змінена без попереднього повідомлення споживачів.

Designed by Cooper&Hunter International Corporation, Oregon, USA
www.cooperandhunter.com



Пристрій заповнено горючим газом R32.



Перед використанням приладу прочитайте цей посібник користувача.



Перед установкою приладу спочатку прочитайте керівництво по установці.



Перед ремонтом приладу спочатку прочитайте керівництво по обслуговуванню.

Хладагент

- Для реалізації функції кондиціонера в системі циркулює спеціальний холодагент. Використовуваний холодагент є фторидом R32, який спеціально очищається. Холодагент є легкозаймистим і не має запаху. Крім того, це може привести до вибуху за певних умов. Але займистість холодагенту дуже низька. Його можна запалити тільки відкритим вогнем.
- В порівнянні із звичайними холодагентами R32 - це не забруднюючий холодагент без шкоди для озоносфери. Вплив на парниковий ефект також нижче. R32 має дуже хороші термодинамічні характеристики, які призводять до дійсно високої ефективності використання енергії.

ПРЕДУПРЕЖДЕНИЕ:

Не використовуйте засоби для прискорення процесу розморожування або очищення, окрім тих, які рекомендовані виробником. При необхідності ремонту звертайтеся в найближчий авторизований Сервісний центр. Будь-який ремонт, що виконується некваліфікованим персоналом, може бути небезпечним. Прилад повинен зберігатися в приміщенні без безперервних джерел займання. (наприклад: відкрите полум'я, робочий газовий прилад або робочий електронагрівач.) Прилад повинен встановлюватися, експлуатуватися і зберігатися в приміщенні з площею підлоги більше X м . Пристрій заповнений горючим газом R32. Для ремонту строго наслідуйте інструкції виробника.



Зміст

1. Важлива інформація	2
2. Міри безпеки	3
3. Опис приладу	4
4. Постачальний комплект	4
5. Індикація на дисплеї внутрішнього блоку	4
6. Керування приладом	5
7. Догляд та обслуговування	9
8. Діапазон роботи обладнання	9

1. ВАЖЛИВА ІНФОРМАЦІЯ

Прилад призначений для охолодження повітря в побутових приміщеннях. Виробник залишає за собою право, без попереднього повідомлення покупця вносити зміни в конструкцію, комплектацію або технологію виготовлення виробу, з метою покращення його властивостей. У тексті та цифрових позначеннях цього керівництва можуть бути допущені друкарські помилки. Якщо після ознайомлення з керівництвом, у Вас виникнуть питання щодо роботи та експлуатації приладу, зверніться до продавця або в спеціалізований сервісний центр для отримання роз'яснень.

ПРИМІТКА

На виробі присутня етикетка, на якій вказані всі необхідні технічні дані та інша корисна інформація. Використовуйте прилад лише за призначенням, вказаним в цьому керівництві.

2. МІРИ БЕЗПЕКИ

1. Не намагайтесь самостійно встановлювати кондиціонер. Зверніться до кваліфікованого фахівця з установки.
2. При використанні кондиціонера, необхідно дотримуватися ряду запобіжних заходів. Невірна експлуатація та ігнорування запобіжних заходів може привести до спричинення шкоди здоров'ю користувача та інших людей, а також нанесення збитку їх майну.
3. Електроприлад повинен знаходитись під наглядом, особливо під час його експлуатації, якщо поряд з ним знаходяться діти.
4. Не просовуйте пальці або сторонні предмети між повітровипускними решітками внутрішнього та зовнішнього блоків, адже це може привести до травми від вентилятора, що обертається, або несправності приладу.
5. Не дозволяйте дітям самостійно використовувати кондиціонер. Діти можуть користуватись кондиціонером лише під наглядом дорослих.
6. Не намагайтесь самостійно відремонтувати кондиціонер. Внутрішні агрегати кондиціонера знаходяться під напругою, це небезпечно для життя! Звертайтеся до авторизованих сервісних центрів для ремонту обладнання.
7. Не використовуйте прилад, якщо він несправний, або його упустили чи пошкодили.
8. Під час роботи прилада - не відкривайте його лицьову панель.
9. Не розбирайте та не модифікуйте пристрій.
10. Негайно вимкніть кондиціонер від електричної мережі, якщо відчуваєте дивний запах або дим.
11. Не бризкайте і не лейте воду та інші рідини на кондиціонер.
12. Завжди вимикайте кондиціонер з електричної мережі під час грози.
13. Завжди вимикайте кондиціонер з електричної мережі, якщо він не використовується тривалий час.

14. Перед початком очищення та технічного обслуговування кондиціонера, вимкніть його з електричної мережі. Очищення та технічне обслуговування виконується відповідно вказівок цього керівництва з експлуатації.

15. Для забезпечення ефективної роботи кондиціонера, експлуатуйте його в температурно - вологих умовах, вказаних у даному керівництві з експлуатації.

16. Не використовуйте небезпечні хімічні речовини для очищення обладнання та не допускайте їх попадання на прилад.

17. Під час заміни повітряного фільтра, не торкайтеся металевих частин пристроя.

18. Щоб уникнути перегрівання та ризик виникнення пожежі, а також ушкодження внутрішньої електричної мережі, не змінюйте довжину мережевого шнура і не під'єднуйте пристрій через електричні подовжувачі.

19. Щоб уникнути небезпеки, поразки електричним струмом, пошкоджений мережевий шнур повинен замінюватись тільки в авторизованих, сервісних центрах, кваліфікованими фахівцями.

20. Щоб уникнути небезпеки, поразки електричним струмом, не розмішуйте шнур живлення поряд з: нагрівальними приладами, легко - займистими або горючими речовинами.

21. Не запускайте і не зупиняйте пристрій за допомогою під'єднання або від'єднання електричного живлення.

22. Не натискайте кнопки на пульті дистанційного керування (ПДК), нічим, окрім ваших пальців.

23. Не використовуйте прилад, з метою, не передбаченою в цьому керівництві з експлуатації.

3. ОПИС ПРИЛАДА

Кондиціонер складається з внутрішнього та зовнішнього блоків, з'єднаних трубопроводами. Керування кондиціонером здійснюється з пульта дистанційного керування або з панелі керування внутрішнього блоку.

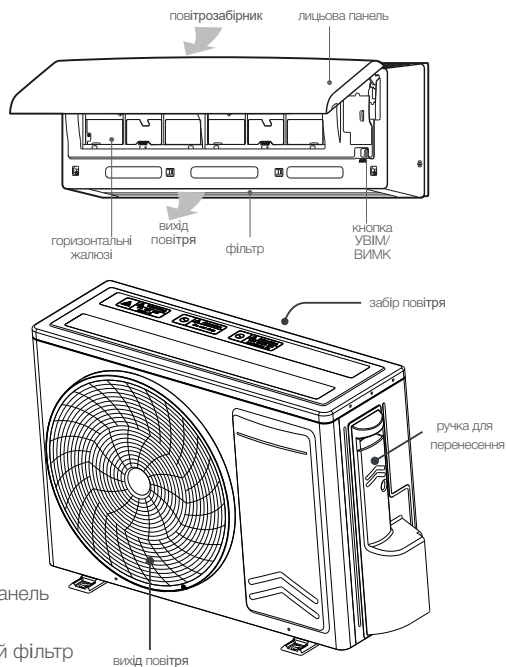

Мал. 1

1. Лицьова панель
2. Дисплей
3. Повітряний фільтр
4. Повітрозабірник
5. Горизонтальна решітка
6. Клавіша увімкнення/вимкнення

4. ПОСТАЧАЛЬНИЙ КОМПЛЕКТ

В комплектацію кондиціонера повітря (спліт-системи) входять:

1. Блок кондиціонера для внутрішньої установки - 1 шт.
2. Блок кондиціонера для зовнішньої установки - 1 шт.
3. Пульт дистанційного керування - 1 шт.
4. Елементи живлення для пульта ДК - 1 шт.
5. Керівництво з експлуатації та гарантійний талон - 1 шт.
6. Упаковка блоку внутрішньої установки - 1 шт.
7. Упаковка блоку зовнішньої установки - 1 шт.

5. ІНДИКАЦІЯ НА ДИСПЛЕЇ ВНУТРІШЬОГО БЛОКА

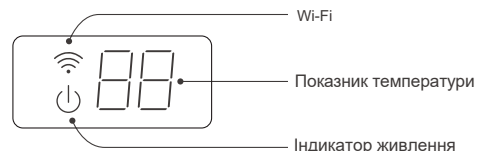

Мал. 2

В режимі очікування, індикатор живлення світиться червоним кольором, індикатор режиму вимкнений.

В режимі охолодження та охолодження в автоматичному режимі індикатор живлення вимкнений, індикатор режиму світиться зеленим кольором.

В режимі обігріву та обігріву в автоматичному режимі індикатор живлення не світиться, індикатор режиму світиться помаранчевим кольором.

6. КЕРУВАННЯ ПРИЛАДОМ

Керування кондиціонером здійснюється з пульта дистанційного керування

Опис пульта дистанційного керування

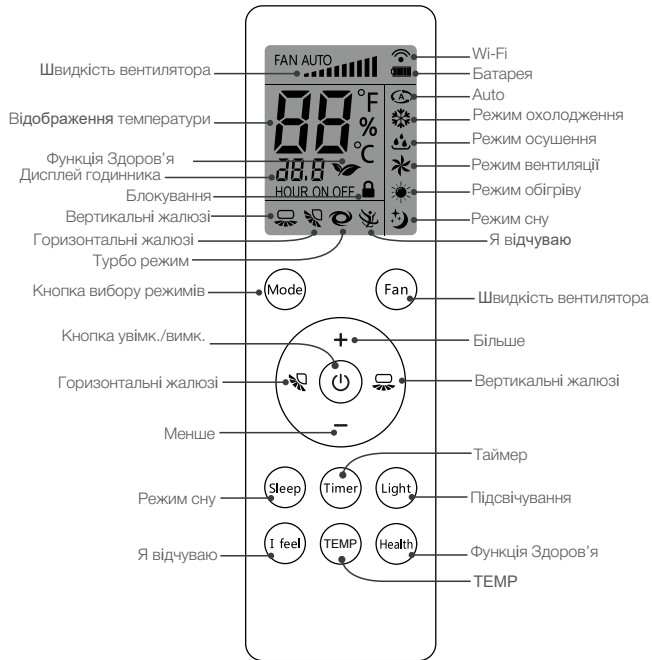

Мал. 3

- 1.«Швидкість вентилятора» - Індикатор швидкості потоку повітря
- 2.«Я відчуваю» - Індикатор режиму
- 3.«Турбо режим» - Індикатор режиму
- 4.«Auto» - Індикатор автоматичного режиму
- 5.«Режим охолодження» - Індикатор режиму охолодження
- 6.«Режим осушення» - Індикатор режиму осушення
- 7.«Режим вентилятора» - Індикатор режиму вентиляції температури
- 8.«Режим обігріву» - Індикатор режиму обігріву
- 9.«Вертикальні жалюзі» - Індикатор повороту жалюзі ліворуч/праворуч (в даній серії не використовуються)
- 10.«Відправка сигналу» - індикатор передання сигналу
- 11.«Функція Здоров'я» - індикатор PLAZMA PATROL.
- 12.«Режим сну» - індикатор нічного режиму
- 13.«Блокування від дітей» - індикатор блокування пульта керування
- 14.«Дисплей годинника» - індикатор годинник
- 15.«Підсвічування» - індикатор підсвічування
- 16.«Горизонтальні жалюзі» - індикатор повороту жалюзі вгору/вниз
- 17.«Кнопка TEMP» - перемикач показників температури

«УВІМК/ВИМК» – кнопка увімкнення/вимкнення.

За допомогою цієї кнопки можна увімкнути або вимкнути кондиціонер.

Кнопки «+» / «-» (збільшення/зменшення).

За допомогою даних кнопок встановлюється необхідна користувачеві температура повітря в приміщенні. При натисненні й утриманні цих кнопок одночасно, впродовж 3 сек., можна заблокувати/розблокувати кнопки пульта ДК.

Кнопка вибору швидкості обертання вентилятора «FAN». Натискаючи цю кнопку, можна встановити швидкість обертання вентилятора циклічно:

АВТО, вент, вент2, вент3, вент4, вент5, turbo, +, безступінчата зміна швидкості

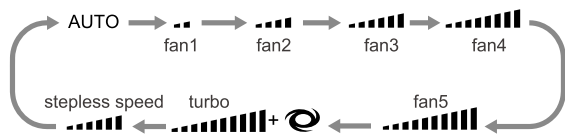

Мал. 4

ПРИМІТКА

В режимі АВТО, кондиціонер вибирає швидкість вентилятора автоматично, в залежності від температури в приміщенні.

В режимі осушення, автоматично встановлюється низька швидкість обертання вентилятора, вент1.

В режимі безступінчатого регулювання швидкості обертання вентилятора, вибір необхідної швидкості здійснюється натисканням кнопок «+» і «-»

Кнопка повороту жалюзі вгору / вниз

Натисніть цю кнопку для увімкнення та вимкнення автоматичного повороту горизонтальних жалюзі.

Натисніть кнопки «MODE» і «ж» в той час, коли пульт дистанційного

керування знаходиться у вимкненому режимі, для перемикання між простим похитуванням і похитуванням з фіксованим положенням.

В режимі похитування з фіксованим положенням, кожне натискання кнопки «ж» призводить до повороту горизонтальних жалюзі послідовно, в одне з фіксованих положень або переходить в режим автоматичного похитування. Перемикання здійснюються в наступному порядку:

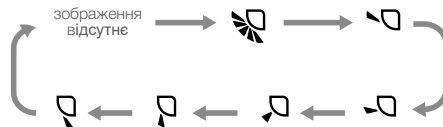

Мал. 5

ПРИМІТКА

При виборі «ж» на пульті дистанційного керування, вмикається режим автопохитування. Горизонтальні жалюзі кондиціонера автоматично похитуватимуться вгору і вниз, до максимальних кутів.

При виборі «ж», «ж», «ж», «ж» на пульті дистанційного керування, вибирається одне з фіксованих положень. Горизонтальні жалюзі кондиціонера зупиняться в положенні, як показано на значку. Дана функція активна не у всіх моделях.



Кнопка повороту жалюзі вліво/вправо у цій серії не використовується



«Здоров'я» (Health) - кнопка активації режиму PLAZMA PATROL.



«Режим» (MODE) - кнопка перемикання режимів. Натисніть цю кнопку, для вибору необхідного режиму роботи.









Мал. 6

При виборі автоматичного режиму, кондиціонер працюватиме автоматично, відповідно до заводської установки. Установка температури не може бути скоректована і не відобразиться. При натисканні кнопки «Вентилятор» можна регулювати швидкість обертання вентилятора. Натисніть кнопки «» або «» для встановлення кута обдування.

При виборі режиму охолодження, кондиціонер буде функціонувати в режимі охолодження. Натисніть «+» або «-», для налаштування заданої температури. Натисніть кнопку «Вентилятор» для регулювання швидкості обертання вентилятора. Натисніть «» або «», для налаштування кута обдуву.

При виборі режиму осушення, кондиціонер працює в режимі осушення, при швидкості обертання вентилятора FAN1. В режимі осушення, швидкість вентилятора не може бути змінена. Натисніть «» або «» для регулювання кута обдування.

При виборі режиму вентилятора, працюватиме обдування без охолодження, або обігріву. Натисніть кнопку «Вентилятор» для регулювання швидкості обертання. Натисніть «» або «» для регулювання кута обдування.

При виборі режиму обігріву, кондиціонер буде працювати в режимі обігріву. Натисніть «» або «», для налаштування заданої температури. Натисніть кнопку «Вентилятор» для регулювання швидкості обертання вентилятора. Натисніть «» або «» для налаштування кута обдування.

ПРИМІТКА

Для запобігання обдування холодним повітрям, після запуску режиму обігріву, вентилятор внутрішнього блоку буде запущений із затримкою в 1 ~ 5 хвилин (Фактичний час затримки залежить від температури в приміщенні та на вулиці).

Діапазон встановлених температур з пульта дистанційного керування : 16 ~ 31 0С; Швидкість обертання вентилятора : авто, FAN1, Fan2, FAN3,

«Режим сну» (Sleep) - кнопка нічного режиму

Натисніть на цю кнопку, щоб увімкнути або вимкнути функцію «Режим сну» в режимі охолодження, нагріву та в режимі осушення.

ПРИМІТКА

Дана функція вимкнена за умовчанням, після увімкнення живлення.

Функція буде скасована після зміни режиму.



Не активується в режимі «Вентилятор» та в режимі «Авто».

Кнопка режиму «Я відчуваю» (I feel)

Натисніть кнопку, для активації функції «Я відчуваю», символ  » відобразиться на пульті дистанційного керування.

Після того, як функція буде активована, пульт дистанційного керування передаватиме температуру навколишнього середовища на внутрішній блок, пристрій автоматично регулюватиме температуру в приміщенні відповідно до встановленої температури. Натисніть на кнопку ще раз, для відключення функції, символ зникне «».

Підсвічування (LIGHT) - кнопка увімкнення/вимкнення підсвічування

Натискаючи цю кнопку, вмикається підсвічування на дисплеї внутрішнього блоку. Символ «» на пульті дистанційного керування зникає. Натисніть кнопку ще раз, для увімкнення підсвічування на внутрішньому блоці. Знову відобразиться символ «» на пульті дистанційного керування « - » -

кнопка пониження значення

« + » - кнопка підвищення значення

Кнопка HEALTH (ОПЦІЯ)



Натисніть цю кнопку для увімкнення або вимкнення фільтра PLAZMA PATROL.

Кнопка TEMP

1. Зазвичай внутрішній блок відображає задану температуру;
2. Натисніть кнопку "Temp" 1 раз, внутрішній блок буде відображати температуру в приміщенні;

- Через 3 секунди повертається відображення заданої температури;
- "Натисніть кнопку "Temp" вдруге протягом 3 секунд після першого натискання, внутрішній блок буде відображати температуру ззовні приміщення;
- 3. Натисніть кнопку "Temp" втретє протягом 3 секунд після другого натискання, внутрішній блок негайно видасть задану температуру. У звичайному режимі внутрішній блок відображає задану температуру.

Кнопка TIMER

Дана кнопка дозволяє встановити час вмикання таймера (таймера вимкнення). Після натиснення цієї кнопки "HOUR ON (HOUR OFF) ", на пульті дистанційного керування почне блимати іконка "  ". Щоб встановити час таймера вмикання (вимкнення) необхідно утримувати кнопку "+" або "-" впродовж 5 секунд. При кожному натисканні кнопки «+» або «-» час збільшується або зменшується на 0,5 години. Утримуючи кнопку «+» або «-», час буде швидко змінюватись при досягненні необхідного значення. Натисніть кнопку «Timer», для підтвердження дії. Напис «HOUR ON (HOUR OFF)»перестане блимати. На пульті дистанційного керування відобразатиметься "HOUR ON (HOUR OFF)" і «  ".

Відміна таймера вмикання (вимикання)

Для відміни таймера вмикання (вимикання) достатньо натиснути кнопку "Timer"

ПРИМІТКА



Часовий діапазон **0.5-24 годин**

При увімкненому таймері іконка на дисплеї показує, що прилад увімкнений.

Початковий час налаштування таймера **0.0 годин**

Комбінації клавіш

Функція блокування від дітей

Натисніть « + » і « - » одночасно, для вмикання або вимкнення функції захисту від дітей. Коли функція блокування від дітей увімкнена, символ «  » відображається на пульті дистанційного керування. Якщо ви будете використовувати пульт дистанційного керування, символ «  » блиматиме три рази, не посылаючи сигнал блоку.

Функція Wi-Fi

Одночасне натискання кнопок "Power" та "Mode" впродовж 3 секунд активує WIFI з'єднання.

Детальну інформацію щодо налаштувань додатку "eHome" можна завантажити на сайті Cooper&Hunter за посиланням:

https://cooperandhunter.ua/split/files/docs/support_20190220174724506.pdf

Вибір відображення температури °C і °F

У вимкненому стані, натисніть кнопку « - » і кнопки «MODE» одночасно, для перемикавання між відображенням температури в °C або ° F.

Установка функції обігріву при низькій температурі

Для вмикання/вимикання функції натисніть кнопки «Mode» і « + » одночасно в режимі обігріву.

Символ «LA», відображений на пульті дистанційного керування – це температурний код перед запуском функції обігріву при низькій температурі.

При перемиканні з одного режиму на інший, функція буде відмінена. При вимкнанні, а потім вмкнанні кондиціонера, функція залишається активною. При відключенні електроживлення, функція буде скасована.

Використовувати одночасно функції низькотемпературного обігріву та " SLEEP" не можна. При активуванні функції " SLEEP", в режимі низькотемпературного обігріву, кондиціонер вийде з режиму низькотемпературного обігріву та перейде в режим сну.

ПРИМІТКА

1. В режимі низької температури обігріву, швидкість обертання вентилятора за умовчанням Auto і не може бути змінена.

2. В режимі обігріву, при низькій температурі, функції " TURBO " і " QUIET " не можуть бути активовані. Якщо увійти до режиму низькотемпературного обігріву, функції " TURBO " і " QUIET ", які були активовані раніше, будуть скасовані. При вимкнанні функції обігріву, при низькій температурі, вони не відновлять свою роботу.

3. При виході з функції низькотемпературного обігріву, швидкість і встановлена температура повернуться в стан, який був до вмикання функції.

7. ДОГЛЯД ТА ОБСЛУГОВУВАННЯ

- Перед тим, як почати очищення, вимкніть кондиціонер з електромережі.
- Очищення внутрішнього блоку та пульта дистанційного керування :
- Для очищення внутрішнього блоку та пульта ДК використовуйте суху, м'яку тканину.
- Якщо внутрішній блок занадто брудний, змочіть тканину холодною водою.
- Забороняється чистити вологою тканиною пульт ДК.
- Щоб уникнути пошкодження фарби або деталей кондиціонера, не користуйтеся щітками для чищення, та не залишайте їх на поверхні внутрішнього блоку.
- Щоб уникнути пошкодження поверхні або деформації деталей кондиціонера, не користуйтеся для чищення бензином, розчинниками, які містять порошки або інші хімічно - активні речовини.
- Перед тривалою перервою в роботі кондиціонера:
 - Увімкніть кондиціонер на декілька годин в режимі вентиляції. Це дозволить повністю просушити його внутрішні порожнини
 - Вимкніть кондиціонер з електромережі.
- Витягніть з пульта ДК елементи живлення.
- Передпускові перевірки:
 - Переконайтеся, що встановлений повітряний фільтр.
 - Переконайтеся, що повітрязабірні і повітровипускні решітки зовнішнього блоку не загороджені сторонніми предметами.
 - Очищення повітряного фільтра
 - Повітряний фільтр очищує повітря, яке потрапляє в кондиціонер, від пилу і сторонніх часток.
 - При забрудненні фільтру, продуктивність кондиціонера різко знижується.
 - При постійній експлуатації кондиціонера, фільтр необхідно очищати кожні два тижні.
 - Якщо кондиціонер встановлений в приміщенні з запиленою атмосферою, то повітряний фільтр слід частіше очищати.Щоб витягнути фільтр, відкрийте панель внутрішнього блоку.

- Витягніть повітряні фільтри. Очистіть фільтр пилососом або помийте його в чистій воді. Якщо фільтр сильно забруднений, очистіть його м'якою щіткою та промийте в слабкому, миючому розчині, потім просушіть в прохолодному місці.
- При чищенні фільтру пилососом, тримайте його забруднену поверхню зверху. При промиванні фільтру у воді, тримайте його забруднену поверхню знизу.
- Не сушіть фільтр на сонці або поблизу вогню.
- Встановіть повітряний фільтр в початкове положення і закрийте панель.

8. ДІАПАЗОН РОБОТИ ОБЛАДНАННЯ

Діапазон роботи обладнання		
	В приміщенні, DB/WB °C	На вулиці, DB/WB °C
Макс. при охолодженні	32/23	48/26
Мін. при охолодженні	21/15	18/-
Макс. при обігріві	27/-	24/18
Мін. при обігріві	20/-	-28/-

Обладнання може працювати в режимі охолодження при зовнішній температурі в діапазоні від 18°C до 52°C, а в режимі обігріву - 28°C до 24°C.