

# KÖNNER SÖHNEN

— GARDEN —

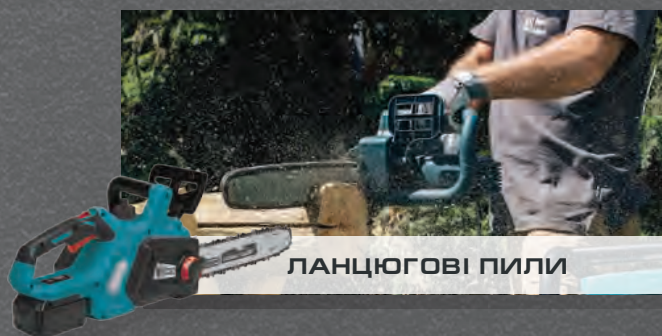
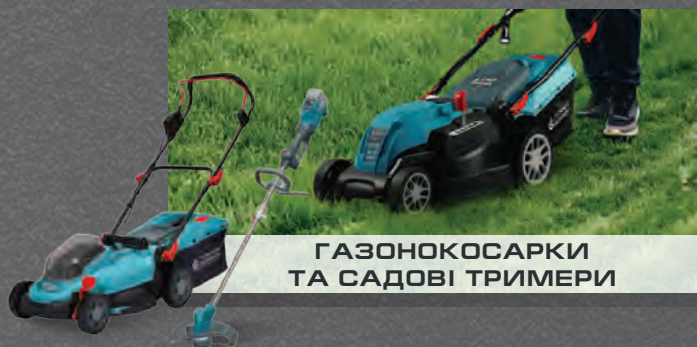

## ЗМІСТ

<b>ПРО НАС</b> .....	1
<b>K&amp;S GARDEN</b> .....	8
<b>АКУМУЛЯТОРНІ САДОВІ ІНСТРУМЕНТИ</b> .....	10
Акумуляторні ланцюгові пили .....	12
Акумуляторний кущоріз .....	14
Пилосос-повітродувка з подрібнювачем .....	16
Акумуляторні газонокосарки .....	18
Тримери садові акумуляторні .....	20
Літєві акумулятори та зарядні пристрої .....	22
Газонокосарка-робот .....	24
<b>ЕЛЕКТРИЧНІ ЛАНЦЮГОВІ ПИЛИ</b> .....	26
<b>ЕЛЕКТРИЧНІ ГАЗОНОКОСАРКИ</b> .....	28
<b>ТРИМЕРИ САДОВІ ЕЛЕКТРИЧНІ</b> .....	30
<b>КУЛЬТИВАТОРИ</b> .....	32
Електричні культиватори .....	34
Бензинові культиватори .....	36
<b>ВСЕСЕЗОННА МУЛЬТИФУНКЦІЙНА МАШИНА</b> .....	46
<b>ДРОВОКОЛИ ТА ПОДРІБНЮВАЧІ ДЕРЕВИНИ</b> .....	50
Електричні та бензинові дровоколи .....	52
Подрібнювачі деревини .....	58
<b>МОТОПОМПИ</b> .....	62
<b>АКСЕСУАРИ K&amp;S</b> .....	70

## ШАНОВНІ КЛІЄНТИ ТА ПАРТНЕРИ KÖNNER & SÖHNEN®!

Ми вдячні Вам за інтерес до нашої продукції та сподіваємося, що техніка **Könnner & Söhnen®** стане вашим надійним помічником!

**Könnner & Söhnen®** була створена в Німеччині з метою виробництва високоякісної надійної техніки доступної до придбання широкому колу споживачів. Завдяки багаторічним напрацюванням наших німецьких фахівців з виробництва генераторів та садової техніки, ми створили серію продуктів, які відповідають поняттю «ТРАДИЦІЇ НІМЕЦЬКОЇ ЯКОСТІ». Це саме той еталон якості, що передається з покоління в покоління, від майстра (експерта) - учням, від батька - сину, від виробника - споживачам.



Техніка **Könnner & Söhnen®** відповідає сучасним європейським та світовим стандартам якості, економічності, екологічності, пройшла перевірку часом та вибагливими європейськими клієнтами.

У 2024 році продукція **Könnner & Söhnen®** вже успішно продається в понад **20 країнах Європи**, налічує понад **300 одиниць товарів**, визнана міжнародними експертами та нагородами. Ми займаємо топові позиції в рейтингах, на рівні з всесвітньовідомими виробниками, нас рекомендують найвідоміші світові та регіональні партнери.

Ми не зупиняємось на досягнутому та продовжуємо дотримуватись традицій німецької якості.

## ЕКСКЛЮЗИВНИЙ ФІРМОВИЙ ДВИГУН K&S

Вся продукція виробляється на базі власної модернізованої лінійки потужних двигунів, розроблених німецькими інженерами спеціально для **Könnner & Söhnen®**. Фірмові двигуни **Könnner & Söhnen®** пройшли тривалі тестові випробування та дослідження, всі можливі дефекти було усунено ще на етапі виробництва. Викуплено ліцензію на виробництво власної лінійки двигунів **Könnner & Söhnen®** під її логотипом та отримано всі необхідні сертифікати відповідності європейським та світовим стандартам якості, економічності, екологічності, в тому числі сучасному стандарту емісії вихлопних газів EURO 5.

- Гарантована заявлена потужність
- Посилені, стійкі до зносу деталі
- Збільшений моторесурс
- Багаторівневі тести
- Серійний номер
- Власне клеймо

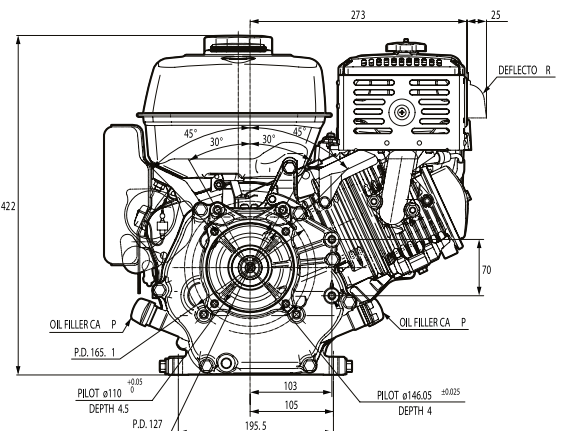

### ВЛАСНЕ КЛЕЙМО



Кожен двигун генератора, та садової техніки має індивідуальний серійний номер, що дозволяє нам контролювати якість виробництва та сервісного обслуговування.

## KÖNNER & SÖHNEN® В 2024

У 2024 році продукція **Könnер & Söhnen®** вже успішно продається в понад **20 країнах Європи**, вже присутня в США та країнах ЛА, в багатьох країнах Середнього та Близького Сходу (Турція, Оман, ОАЕ, Катар, Ізраїль) та країнах Африки (Марокко, Єгипет, Нігерія, Ефіопія). Має **5 офісів та 3 офіційні представництва**, власні сервісно-виробничі центри у Європі та розвинену дилерську мережу. На сьогоднішній день техніка представлена в понад **500 торгових точках** та доступна до придбання понад **500 мільйонам людей**. Щорічно ми виходимо на **3-5 нових ринків**, відкриваємо офіційні представництва, розвиваємо дилерську мережу та інтенсивно збільшуємо оборот.

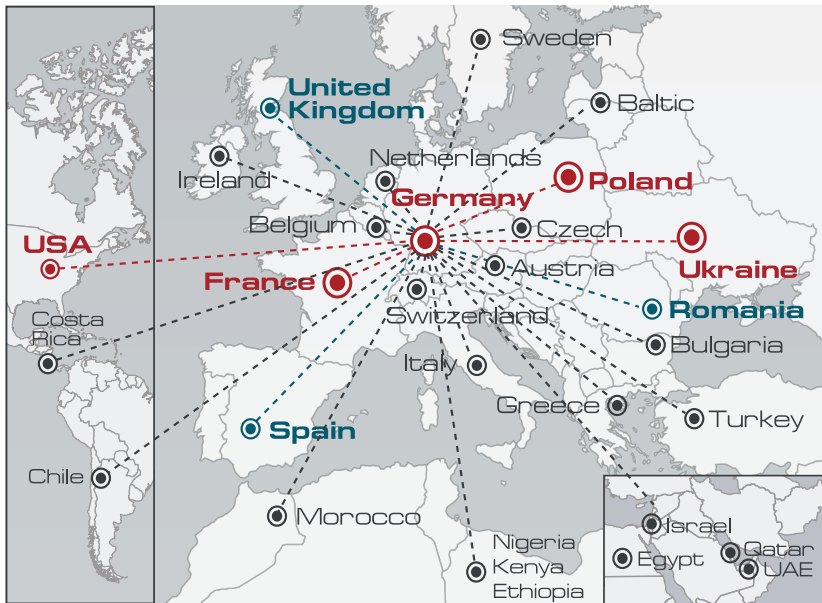

● ОФІСИ КОМПАНІЇ ● ОФІЦІЙНІ ПРЕДСТАВНИЦТВА ● ПРОДУКЦІЯ ДОСТУПНА ДО ПРИДБАННЯ



**Головний офіс:**  
DIMAX International GmbH  
Flinger Broich 203, -FortunaPark-  
40235 Düsseldorf, Niemy



КРАЇН СВИТУ



ПОЗИЦІЙ ПРОДУКЦІЇ



ТОЧОК ПРОДАЖУ



СЕРВІСНА ПІДТРИМКА



Könnер & Söhnen® динамічно розвивається і зацікавлена в нових партнерах і ринках збуту.

**З повагою, колектив Könnер & Söhnen®.**

## АСОРТИМЕНТ ПРОДУКЦІЇ

Виявивши всі потреби споживачів та для максимального задоволення побажань наших клієнтів ми підібрали асортимент продукції із самими оптимальними характеристиками, з найкращими показниками надійності та функціональності.

### K&S ENERGY

- Балконні сонячні системи
- Портативні зарядні станції та сонячні панелі
- Генератори постійної напруги (DC)
- Генератори (бензинові, газобензинові, дизельні, інверторні)
- Дизельні електростанції



### K&S GARDEN

- Акумуляторні садові інструменти:
  - Ланцюгові пилки
  - Газонокосарки
  - Тримери садові
  - Кущорізи
  - Садовий пилосос-повітродувка з подрібнювачем
- Електричні садові інструменти:
  - Ланцюгові пилки
  - Тримери садові
- Дровоколи
- Подрібнювачі деревини
- Культиватори (електричні і бензинові)
- Мотопомпи
- Мультифункційні машини 4 в 1



### K&S CONSTRUCTION

- Вібраційні плити
- Вібраційні трамбувальні машини (віброноги)
- Компресори



### K&S AUTO

- Станції для зарядки електромобілів
- Пускові пристрої
- Компресори автомобільні
- Пилососи (авто, побутові)
- Автомобільні аксесуари



## НАЙСУЧАСНІШІ ТЕХНОЛОГІЇ

Йдучи в ногу з технологічним прогресом Könnner & Söhnen® постійно оновлює свій асортимент і вводить нові розробки, які дозволяють нашій техніці бути не лише надійнішою, більш екологічною та економічною у використанні, а й задовольняти будь-які запити наших клієнтів:



Ми піклуємось про навколишнє середовище, тому в кожній лінійці товарів є товари з застосуванням сучасних Eco-Friendly технологій - товари, які допомагають знизити шкідливий вплив на навколишнє середовище:

### «ECO-FRIENDLY» ДЖЕРЕЛА ЕНЕРГІЇ

**Балконні сонячні системи від Könnner & Söhnen®** – це сучасні автономні системи енергопостачання, що дозволяють перетворити ваш звичайний балконний майданчик на джерело чистої та безкоштовної сонячної енергії.

**Портативні зарядні станції та сонячні панелі** – «екологічно чисті» інноваційні джерела живлення, що не виробляють шкідливих відходів під час використання, не впливають на довкілля та на клімат у регіоні.

### СУМІСНІСТЬ З «ЗЕЛЕНОЮ ЕНЕРГЕТИКОЮ»

**Інтеграція з «зеленою» енергетикою** (сонячні, вітряні електростанції) - генератори постійного струму (24-54 V) або генератори з вбудованою системою AVR можливо підключити до контролера сонячного інвертора для запуску автоматичної зарядки акумуляторів і забезпечення будинку електрикою.

**EURO 5** – генератори на базі фірмових двигунів K&S, відповідають сучасному стандарту емісії шкідливих викидів EURO 5.

**DUAL FUEL** – двопаливні моделі працюють як на газі (пропан-бутан), так і на бензині. Газ - більш екологічно чисте паливо, ніж бензин - забезпечує менше викидів шкідливих речовин вихлопних газів в атмосферу.

**Інноваційна акумуляторна система садових та будівельних інструментів "ОДИН АКУМУЛЯТОР = БАГАТО ІНСТРУМЕНТІВ"**

**Акумуляторні садові та будівельні інструменти** - це екологічно «чисті» прилади, що не виробляють шкідливих відходів під час роботи, не впливають на довкілля та на клімат у регіоні. А використовуючи один акумулятор для всіх інструментів, зменшується кількість відходів, не потрібно утилізувати багато різних акумуляторів, що також позитивно впливає на навколишнє середовище. Крім того, товари садової та будівельної техніки Könnner & Söhnen® налічують моделі на базі екологічно чистих електродвигунів.

## КОНТРОЛЬ ЯКОСТІ НА КОЖНОМУ ЕТАПІ ВИРОБНИЦТВА

Вся техніка Könnner & Söhnen® виготовляється під контролем німецьких інженерів та проходить тестування на різних етапах виробництва. Завдяки цьому відсоток звернень до сервісного центру складає менше 1%.



### НАДСУЧАСНЕ ОБЛАДНАННЯ

- Контроль запчастин, що закупуються, на відповідність європейським вимогам, стандартам якості і безпеки;
- Контроль на етапі виробництва та збирання техніки.

### ВЛАСНІ СЕРВІСНО-ВИРОБНИЧІ ЦЕНТРИ В ЄВРОПІ

- Контроль кожної готової партії товару перед відправкою з фабрики;
- Контроль на власному сервісно-виробничому центрі в Європі на допуск до продажу.

### СЕРТИФІКАТИ ЯКОСТІ

Техніка Könnner & Söhnen® має всі необхідні сертифікати відповідності європейським і світовим стандартам якості, в тому числі сучасному стандарту емісії вихлопних газів EURO 5.



## МІЖНАРОДНІ НАГОРОДИ

Пишаємось тим, що якість та надійність техніки Könnner & Söhnen® визнана міжнародними експертами та престижними нагородами. Вибагливими та прискіпливими німецькими експертами в галузях технічних інновацій проведено досконале вивчення та тестування продукції та відзначено, що виробник техніки **Könnner & Söhnen®** забезпечує своїх споживачів надійним товаром, який відрізняється від масової продукції, також відзначений ряд ексклюзивних інноваційних розробок та легкість у використанні.



### FORBES DIAMONDS 2023

Польща • 2023

Видання Forbes визначило переможцем DIMAX International Poland Sp. z o. o. у номінації **Forbes Diamonds 2023**, як найшвидше зростаючу компанію, що вибрала вірну стратегію та дуже динамічно розвивається. Стратегія формування асортименту товару з акцентом на сучасних технологіях та розробці нових ексклюзивних технологій, а також грамотна побудова структури компанії та взаємодія як всередині, так і поза компанією дозволили досягти такого успіху.



### EXCELLENT BRANDS

Німеччина • 2022

У 2022 році техніка Könnner & Söhnen® перемогла в конкурсі та отримала одразу дві німецькі нагороди від **German Brand Award'22**:

- Excellent Brands - Industry, Machines & Engineering
- Excellent Brands - Product Brand of the Year

Серед 1200 поданих заявок виключно німецьких брендів неупереджені експерти відзначили техніку Könnner & Söhnen® у двох категоріях Відмінного бренду: «Промисловість, Машини та Інженерія» та «Товар року». Критерії оцінювання прозорі та відкрито повідомляються.



### PLUS X AWARD

Німеччина • 2019

У 2019 році техніка Könnner & Söhnen® виграла престижну німецьку нагороду **Plus X Award** одразу в трьох номінаціях:

- Висока якість
- Легкість у використанні
- Функціональність

**Plus X Award** — це одна з найбільших у світі нагород, яка засвідчує якість та надійність продукції. Німецькими експертами підтверджено, що продукція Könnner & Söhnen® відповідає вимогам найвищої якості продукції, а також зазначено, що техніка розроблена з урахуванням найбільш вибагливих вимог користувачів.



### ЗОЛОТА МЕДАЛЬ

Польща • 2018

У 2018 році товари Könnner & Söhnen® отримали престижну премію **«Золота медаль» у номінації «Вибір професіоналів» у Польщі**. Техніка Könnner & Söhnen® була визнана досвідченими європейськими експертами та професіоналами, як об'єкт задоволення, відповідає вимогам передових технологій. Ця нагорода свідчить про якість продукції та про високий виробничий потенціал Könnner & Söhnen®.



### КРАЩИЙ ТОВАР РОКУ

Україна • 2016

Продукція Könnner & Söhnen® у 2016 році стала лауреатом премії «УКРАЇНСЬКИЙ НАЦІОНАЛЬНИЙ ОЛІМП» була визнана як **«КРАЩИЙ ТОВАР РОКУ»** в категорії садової техніки та генераторів ґрунтуючись на співвідношенні ціни та якості продукції. Бренд Könnner & Söhnen® зайняв свою нішу в середній цінній категорії, пропонуючи покупцеві якісний товар з наявністю всіх європейських сертифікатів за доступною, демократичною ціною.

## ГЕПАРДИ БІЗНЕСУ

Польща • 2022

Компанію Dimax International Poland Sp. z o. o. (Польща) було нагороджено Інститутом європейського бізнесу в 17-му конкурсі **Гепарди бізнесу 2022**, 15-му конкурсі **«Діаманти польської економіки 2022»**, 15-му конкурсі **«Ефективна компанія 2022»** та 10-му конкурсі **«Діаманти польської економіки 2022»**. Конкурс Strong Company 2022 проводиться на основі фінансових даних Національного судового реєстру.



Статуетка Діамант польської економіки



Статуетка Gepard Biznesu (Гепард бізнесу)



Статуетка Efektywna Firma (Ефективна компанія)



Статуетка Mocna Firma Godna (Сильна, надійна компанія)

DIMAX International Poland Sp.z o.o. динамічно розвивається – середня динаміка виручки та чистого прибутку за 2019-2020 роки склала 454,8%, що принесло їй титул **Гепард Бізнесу 2022** року. Вона також працює ефективно – середнє співвідношення чистого прибутку до виручки у 2019 та 2020 роках досягло 10,7%, що дало їй звання **«Ефективна компанія 2022»**. А разом вона здобула звання **«Сильна надійна компанія 2022»**. Ринкова вартість компанії в березні 2021 року за оцінками Інституту європейського бізнесу склала 61 млн злотих, що дало їй звання **Діамант польської економіки 2022**.

## ПЕРЕВАГИ ДЛЯ ДИЛЕРІВ

Завдяки команді професіоналів, які мають досвід понад 15-ть років в створенні і реалізації техніки, ми точно знаємо потреби кожного каналу продажу і забезпечуємо наших партнерів повним пакетом необхідних матеріалів. Ми створюємо всі необхідні умови для ваших успішних продажів, тому група компаній Dimax Group бере на себе весь після продажний супровід клієнтів по всій території продажів.

### ✓ ЯКІСНИЙ ТОВАР ПЕРЕВІРЕНИЙ ЧАСОМ ТА ВИБАГЛИВИМИ ЄВРОПЕЙСЬКИМИ КЛІЄНТАМИ

Наша техніка має безліч позитивних відгуків від клієнтів та подяк від наших постійних партнерів.

### ✓ МІЖНАРОДНА СЛУЖБА ПІДТРИМКИ КЛІЄНТІВ І ПАРТНЕРІВ

- повний післяпродажний супровід клієнтів
- професійні консультації з будь-яких технічних питань
- забезпечення інструкціями, фото та відеоматеріалами з користування технікою
- навчання продавців асортименту продукції

### ✓ ГАРАНТІЯ ТА СЕРВІСНЕ ОБСЛУГОВУВАННЯ

- сервісне обслуговування з використанням оригінальних запчастин;
- 2 роки офіційної лімітованої гарантії

### ✓ ПЕРЕДПРОДАЖНА ПЕРЕВІРКА

З кожної готової партії товарів частина техніки відправляється на перевірку у власний сервісно-виробничий центр в Європу з перевіркою на відповідність специфікаціям, затвердженим інженерами Könnner & Söhnen® та видачею акта допуску до продажу.

### ✓ ДЕПАРТАМЕНТ МАРКЕТИНГУ И ДИЗАЙНУ

Ми надаємо повний комплект маркетингових та інформаційних матеріалів: фото, відео, 3Д-огляди, рекламні POS і WEB матеріали (каталоги, буклети, акції, розсилки, банери, допомога в брендунанні виставкових залів, послуги з розробки сайтів і тех. підтримки).



**ВИСОКА  
ЯКІСТЬ**



**ШИРОКИЙ  
СЕГМЕНТ ПОКУПЦІВ**



**НАВЧАННЯ  
ПЕРСОНАЛУ**



**ПОСТПРОДАЖНА  
ПІДТРИМКА**



**КОМФОРТНІ УМОВИ  
СПІВПРАЦІ**



**ПЕРЕДПРОДАЖНА  
ПІДГОТОВКА**



**ПОВНА  
МАРКЕТИНГОВА  
ПІДТРИМКА**



**ВИСОКОЯКІСНИЙ  
СЕРВІС**

**ОБИРАЮЧИ KÖNNER & SÖHNEN®, ВИ СТАЄТЕ ЧАСТИНОЮ МАСШТАБНОЇ КОМПАНІЇ  
ТА ОТРИМУЄТЕ ГОТОВИЙ БІЗНЕС «ПІД КЛЮЧ»**

## 100% СЕРВІСНА ПІДТРИМКА

Забезпечуємо 100% сервісну підтримку та постпродажний супровід клієнтів по всій території продажів.

### МІЖНАРОДНА СЛУЖБА ПІДТРИМКИ КЛІЄНТІВ І ПАРТНЕРІВ

- професійні консультації з будь-яких технічних питань
- повний післяпродажний супровід клієнтів
- навчання продавців асортименту продукції

### ПАКЕТ ВІДЕОМАТЕРІАЛІВ ПО ВИКОРИСТАННЮ ТЕХНІКИ

- введення в експлуатацію
- запуск
- робота окремих функцій
- інше

### ГАРАНТІЯ ТА СЕРВІСНЕ ОБСЛУГОВУВАННЯ

- високоякісний сервіс з використанням оригінальних запчастин
- забезпечення міжнародною гарантією



**МИ ЗАЦІКАВЛЕНІ В ВАШОМУ УСПІХУ! ЗАПРОШУЄМО ДО СПІВПРАЦІ!**

## ЗРОСТАЮЧА ВПІЗНАВАНІСТЬ ТМ

Швидкий розвиток - на кожному ринку, куди ми виходимо, ми маємо потужне просування та сильні позиції продажів. Щорічно приймаємо участь в провідних виставках всього світу.



**НІМЕЧЧИНА**  
**КЕЛЬН**  
2016 • 2018  
2022



**ТАНЗАНІЯ**  
**ДАР-ЕС-САЛАМ**  
2022



**ПОЛЬЩА**  
**ПОЗНАНЬ**  
2018 • 2019



**ПОЛЬЩА**  
**ПОЗНАНЬ**  
2016 • 2017  
2018 • 2019



**КЕНІЯ**  
**НАЙРОБІ**  
2022



**OAE**  
**ДУБАЇ**  
2022



**ПОЛЬЩА**  
**ВАРШАВА**  
2018



**ЕФІОПІЯ**  
**АДДІС-АБЕБА**  
2023



**ЄГИПЕТ**  
**КАЇР**  
2022

## НАМ ДОВІРЯЮТЬ

Довіра клієнтів є дуже важливою запорукою подальшого ефективного розвитку для будь-якого бізнесу. Ми цінуємо кожного клієнта та пишаємось тим, що нас радять всесвітньовідомі торгові партнери.



## ШИРОКИЙ СЕГМЕНТ ПОКУПЦІВ

Ми сформували модельний ряд техніки із самими затребуваними функціями для будь-яких потреб споживачів. Продукція **Könnner & Söhnen®** застосовується як в побуті, так і в різних видах бізнесу. Найкраще співвідношення ціни до якості!

<p><b>ADDICKS &amp; KREYE CONTAINER SERVICE GMBH</b> КОНТЕЙНЕРНА СЛУЖБА</p>	<p><b>LUGS MASSIVHAUS GMBH</b> БУДІВЕЛЬНА КОМПАНІЯ</p>	<p><b>BLUMENTRITT MEDIZINTECHNIK/ INH. THOMAS MATZIK</b> ВИРОБНИК МЕДИЧНОГО ОБЛАДНАННЯ</p>	<p><b>THÜNEN – INSTITUT FÜR AGRARKLIMASCHUTZ</b> ІНСТИТУТ СІЛЬСЬКОГО ГОСПОДАРСТВА ПО БОРЬБІ З ГЛОБАЛЬНИМ ПОТЕПЛІННЯМ</p>
<p><b>GERICKE NUTZFAHRZEUGSERVICE UND FAHRZEUGBAU GMBH</b> РЕМОНТ ВАНТАЖНИХ АВТОМОБІЛІВ</p>	<p><b>QUAST WASSERTECHNIK</b> РЕМОНТ БАСЕЙНІВ</p>	<p><b>FISCHBACHER GMBH+CO. KG</b> БУДІВЕЛЬНЕ ОБЛАДНАННЯ</p>	<p><b>HERIBERT &amp; HEIDI HAUSER</b> КОТЕДЖНЕ МІСТЕЧКО</p>
<p><b>CATHERINE LEBLANC</b> ФІТНЕС-ЦЕНТР</p>	<p><b>QUAD ET MOTO GENTIANE LASCOURTINES</b> ВСЕ ДЛЯ КВАДРАЦИКЛІВ, МОТОЦИКЛІВ</p>	<p><b>JSC "UKRTELECOM"</b> НАЙБІЛЬШИЙ В УКРАЇНІ ОПЕРАТОР ФІКСОВАНОГО ЗВ'ЯЗКУ</p>	<p><b>STATE EMERGENCY SERVICE OF UKRAINE</b> ОБЛАДНАННЯ ПОЖЕЖНИХ МАШИН</p>
<p><b>"STEPHANE REA LA PETITE"</b> РЕСТОРАН ФРАНЦУЗЬКОЇ КУХНІ</p>	<p><b>FURNIDE LOJA</b> ГОСТЬОВИЙ БУДИНОК</p>	<p><b>JSC "UKRAINIAN RAILWAY"</b> НАЙБІЛЬШИЙ В УКРАЇНІ НАЦІОНАЛЬНИЙ ПЕРЕВІЗНИК ВАНТАЖІВ І ПАСАЖИРІВ</p>	<p><b>„112 UKRAINE“</b> ІНФОРМАЦІЙНИЙ ТЕЛЕКАНАЛ</p>

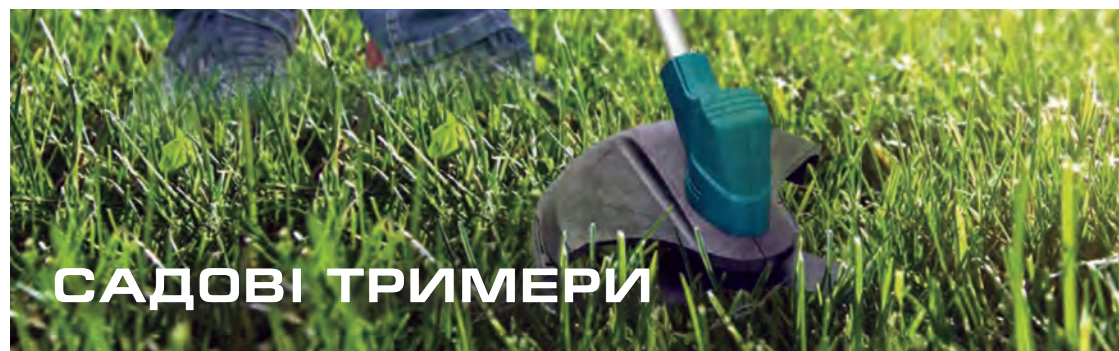
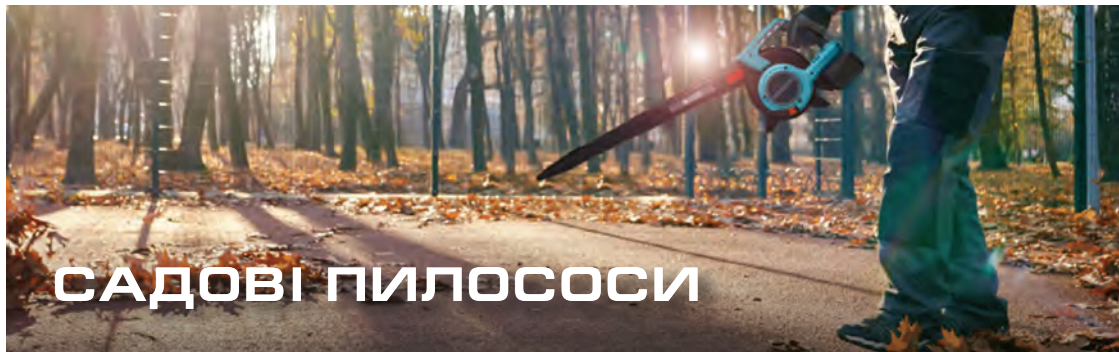
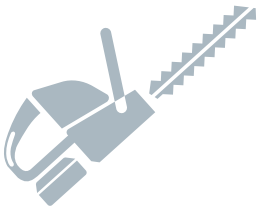
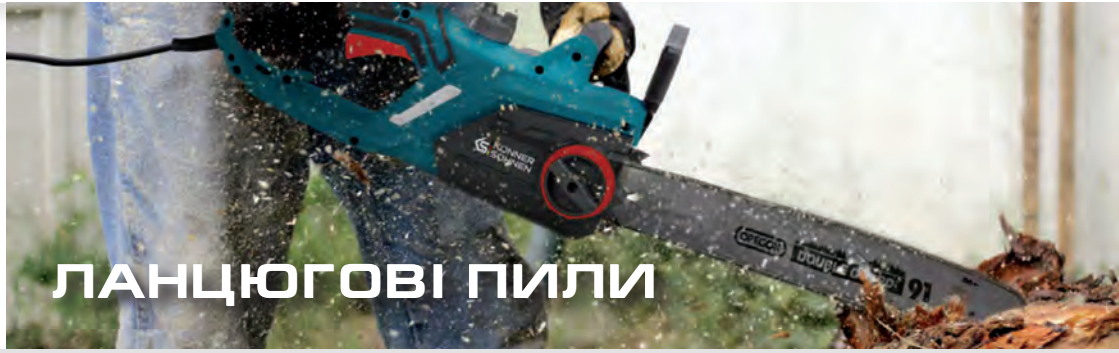
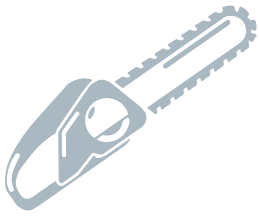

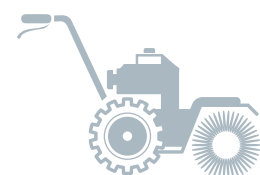
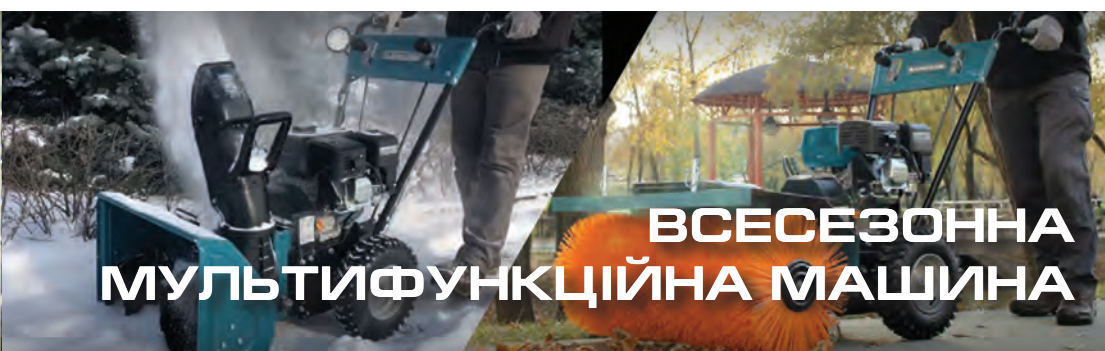
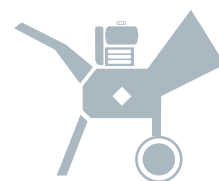
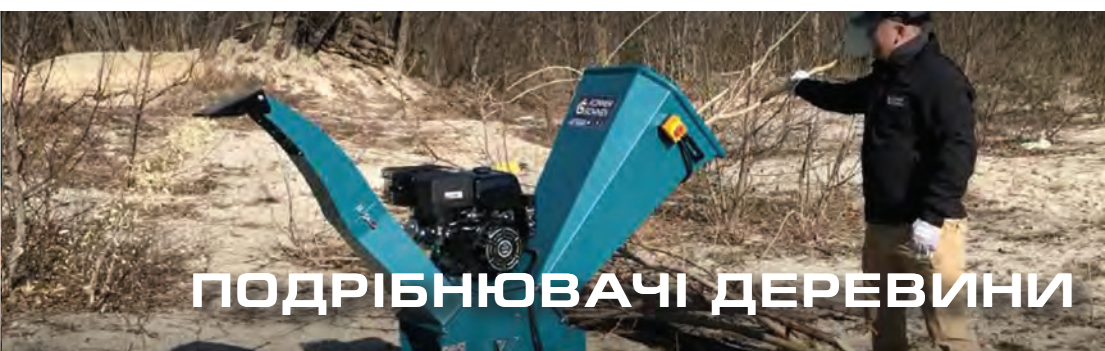
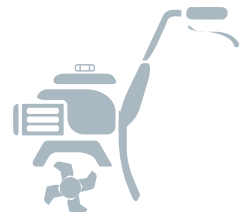
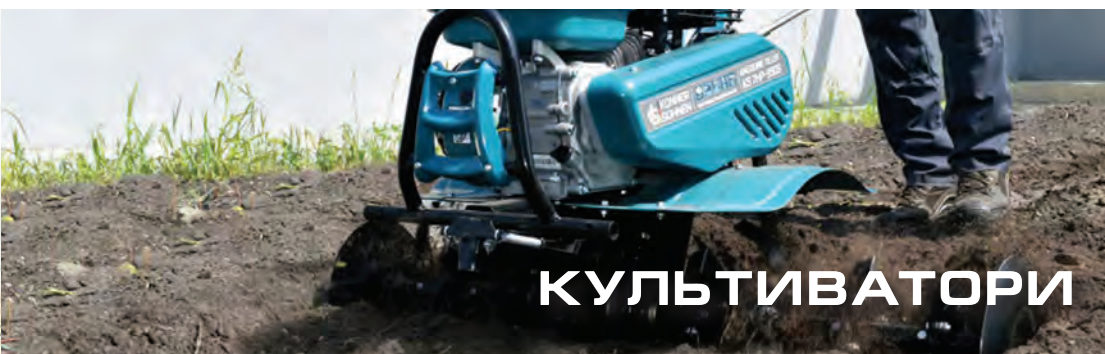

# АКУМУЛЯТОРНІ САДОВІ ІНСТРУМЕНТИ

**Акумуляторні садові інструменти від Könnner & Söhnen®** - це інноваційне рішення у світі бездротових інструментів, яке розкриває нові перспективи для зручності та ефективності у роботі. Завдяки різноманітному асортименту приладів в лінійці садової техніки від Könnner & Söhnen® будь-які садові роботи стануть під силу як новачкам, так і професіоналам.

Літій-іонні акумулятори від 20 В і з ємністю від 2 до 8 А·год, від Könnner & Söhnen® це універсальні акумулятори для різноманітних садових інструментів, які активно використовуються протягом усього року - від кущорізів весною та газонокосарок з тримерами влітку до садових пилососів та пил восени. Навіть ланцюгові пили та газонокосарки отримують необхідну кількість енергії для ефективної роботи. Висока ємність акумуляторів гарантує тривалий час роботи, уникнення частого заряджання, що стає невід'ємною частиною великих робочих завдань.

Використовуючи акумуляторні інструменти від Könnner & Söhnen® садові роботи будуть легшими та більш продуктивними.

## ЛАНЦЮГОВІ ПИЛИ



Довжина шини  
12"/14"/16"

## КУЩОРИЗ



Довжина леза  
22"(55 см)

## САДОВИЙ ПИЛОСОС



Макс. швидкість  
потoku повітря  
270 км/год

## ГАЗОНОКОСАРКИ



Висота скошування  
25-75 мм

## ТРИМЕРИ САДОВІ



Кількість обертів  
холостого ходу  
5500-7500 об/хв

## ✓ ЕКОНОМІЧНА ВИГОДА

Вагому частину вартості акумуляторних інструментів складають саме акумулятори, а можливість використовувати той самий акумулятор для декількох інструментів дозволяє суттєво зекономити кошти. Універсальні акумулятори Könnner & Söhnen® підходять для всіх акумуляторних садових інструментів нашої торгової марки, отже користувачу достатньо один раз придбати акумуляторну батарею обраної ємності та зарядний пристрій і далі використовувати їх з будь-яким акумуляторним приладом нашої лінійки.

## ✓ ЗРУЧНІСТЬ ПІД ЧАС РОБОТИ

Використання одного акумулятора для декількох інструментів значно спрощує робочий процес, заощаджує час та зменшує перерви в роботі. Немає необхідності переміщати, зберігати, слідкувати за станом заряду різних акумуляторів. Якщо необхідно зробити декілька різних завдань, можна взяти з собою лише один акумулятор та використовувати його з різними інструментами. Прилади без акумуляторів мають значно меншу вагу.

## ✓ МАКСИМАЛЬНА МОБІЛЬНІСТЬ

Сучасні акумуляторні садові інструменти - це максимальна мобільність та незалежність від електромережі, вони забезпечують можливість використання інструментів у важкодоступних місцях та на віддалених ділянках. Новітні літій-іонні батареї стали більш ємними та потужними, що дозволяє інструментам працювати довше та з більшою продуктивністю.

## ✓ ЕКОЛОГІЧНІСТЬ

Акумуляторні інструменти - це екологічно «чисті» прилади, що не виробляють шкідливих відходів під час роботи, не впливають на довкілля та на клімат у регіоні. А використовуючи один акумулятор для всіх інструментів, зменшується кількість відходів, не потрібно утилізувати багато різних акумуляторів, що також позитивно впливає на навколишнє середовище.

# ЄДИНА АКУМУЛЯТОРНА СИСТЕМА ВІД KÖNNER & SÖHNEN®

- ✓ Для новачків та професіоналів
- ✓ Якість та надійність із заощадженням коштів
- ✓ Дуже маневрені та зручні в керуванні
- ✓ Низький рівень шуму
- ✓ Без шкідливих викидів
- ✓ Не потребують складного технічного обслуговування

ОДИН АКУМУЛЯТОР = БАГАТО ІНСТРУМЕНТІВ



**20V + 20V**



## АКУМУЛЯТОРНІ ЛАНЦЮГОВІ ПИЛИ

Акумуляторні ланцюгові пилки від Könnner & Söhnen® - це сучасне садове обладнання на базі літій-іонних акумуляторів. Ключовою перевагою акумуляторних ланцюгових пил є їх мобільність - ви можете використовувати інструмент у важкодоступних місцях, віддалених від центральної електромережі.

**Ланцюгові акумуляторні пилки** Könnner & Söhnen® відрізняються компактними розмірами та легкою вагою для максимально комфортної роботи користувача. Модель пили KS CS20V-12 зі швидкістю обертів двигуна 3000 об/хв. це зручна, компактна модель є ідеальним рішенням для обрізки для гілок в саду.

Більш потужні моделі KS CS40V-14 та KS CS40V-16 на базі безщіткового двигуна зі швидкістю обертів 8000 грт забезпечує високу продуктивність роботи, це оптимальне рішення для заготівлі дров. Цей тип двигуна мінімізує технічне обслуговування та продовжує термін служби пристрою.

Номинальна напруга



20 В/40 В

Довжина шини

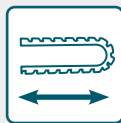

12"/14"/16"

Швидкість ланцюга



5.6 – 15 м/с

Робоча швидкість



3000 – 8000 об/хв.

### ✓ АВТОМАТИЧНЕ ЗМАЩЕННЯ ЛАНЦЮГА

Ланцюгові пилки від Könnner & Söhnen® оснащені сучасною системою автоматичного змащення ланцюга. Під час роботи вбудована помпа рівномірно подає необхідну кількість мастильного матеріалу на шину та ланцюг, що забезпечує надійне та безперебійне змащення для оптимальної продуктивності та продовженню терміну служби пили.

### ✓ МЕХАНІЗМ НАТЯГУВАННЯ ЛАНЦЮГА «БЕЗ ІНСТРУМЕНТІВ»

Механізм ручного натягування ланцюга без використання інструментів є дуже зручною та вкрай важливою функцією, що дозволяє швидко та легко відрегулювати натягіння ланцюга на шині. Немає необхідності використовувати додаткові інструменти! Правильне натягіння ланцюга поліпшує ефективність різання, допомагає уникнути зайвого зносу, забезпечує надійну та безпечну роботу з інструментом.



Акумуляторні пили від Könnér & Söhnen® працюють на базі сучасних **високоякісних літій-іонних батарей 20 В\*** з ємністю від 2.0 до 8.0 А·год, які мають тривалий термін служби. Компактні розміри та мала вага акумуляторів роблять їх ідеальними для роботи з технікою, не обтяжуючи її. Вони характеризуються високою ефективністю, швидкою зарядкою та мінімальною втратою заряду в режимі очікування.

\* Акумуляторна батарея та зарядний пристрій не входять до комплекту поставки.



АКУМУЛЯТОРНІ ЛАНЦЮГОВІ ПИЛИ



Оригінальні шина та ланцюг Oregon

- ✓ Механізм натягування ланцюга «Без інструментів» для зручності експлуатації та обслуговування
- ✓ Автоматична система змащення продовжує термін служби вашого ланцюга
- ✓ Ергономічна гумова ручка проти ковзання ефективно зменшує вібрацію та ковзання
- ✓ Легка конструкція забезпечує зручність та маневреність в різних напрямках різання



KS CS20V-12



KS CS40V-14



KS CS40V-16

Номінальна напруга	20В	40В (20В+20В)	40В (20В+20В)
Ємність акумулятора (не входить в комплект)	2 - 8 А·год	2 - 8 А·год	2 - 8 А·год
Робоча швидкість	3000 об/хв.	8000 об/хв.	8000 об/хв.
Довжина шини	12" (30 см)	14" (35 см)	16" (40 см)
Тип двигуна	щітковий двигун	безщітковий двигун	безщітковий двигун
Швидкість ланцюга	5.6 м/с	15 м/с	15 м/с
Ємність мастильного бака	300 мл	250 мл	250 мл
Натягування ланцюга без інструменту	+	+	+
Розміри бруто (Д×Ш×В)	455×225×230 мм	455×220×255 мм	455×220×255 мм
Вага нетто	3,5 кг	3,6 кг	3,6 кг
Вага бруто	4.2 кг	4,6 кг	4,6 кг



## АКУМУЛЯТОРНИЙ КУЩОРИЗ

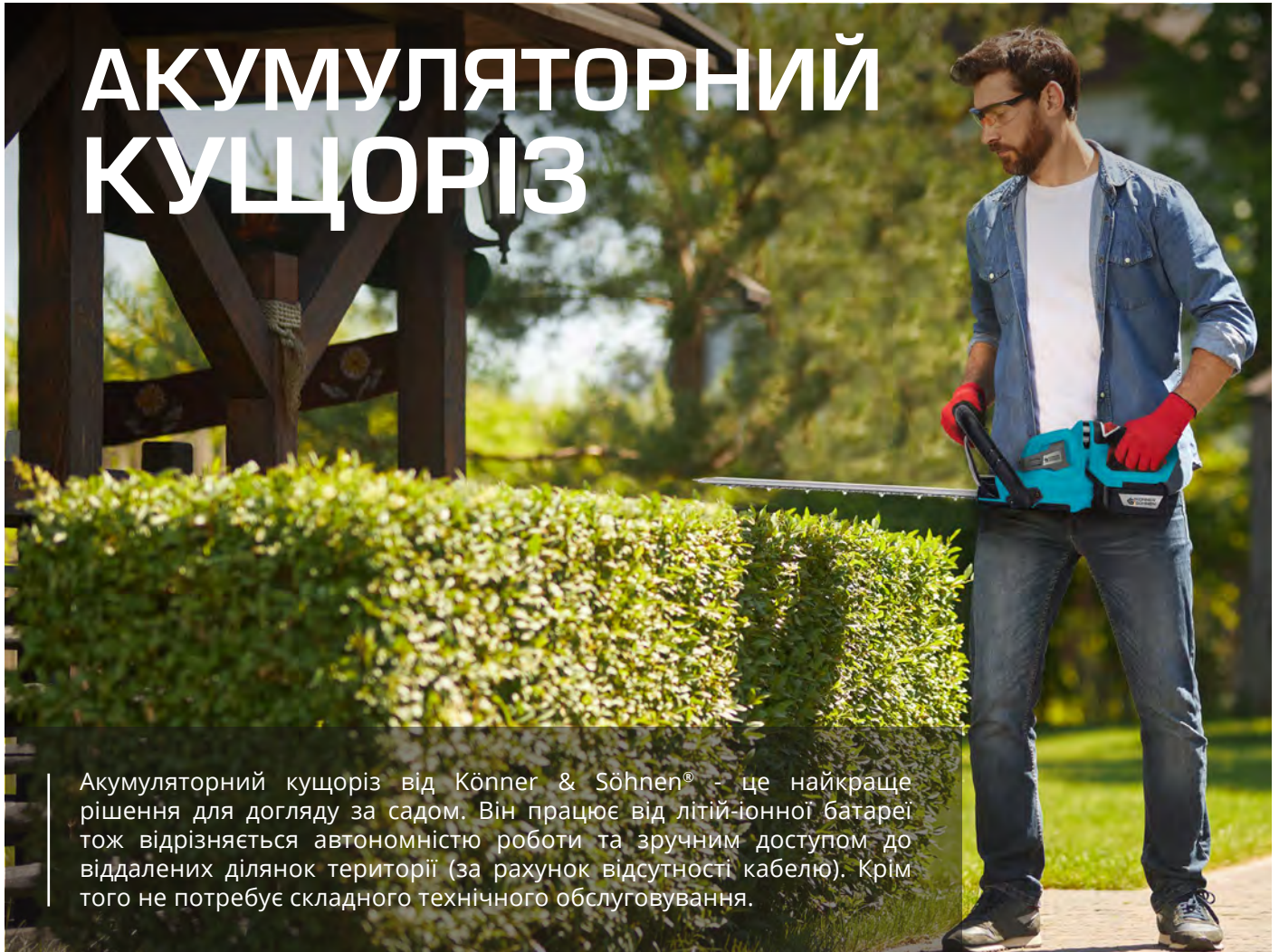

Акумуляторний кущоріз від Köpner & Söhnen® - це найкраще рішення для догляду за садом. Він працює від літій-іонної батареї тож відрізняється автономністю роботи та зручним доступом до віддалених ділянок території (за рахунок відсутності кабелю). Крім того не потребує складного технічного обслуговування.

Високомобільний та незалежний від електромережі **аккумуляторний кущоріз** Köpner & Söhnen® має високу потужність при цьому відрізняється низькою вібрацією. Завдяки малій вазі 3.5 кг та компактним розмірам, а також обертовій ручці на 180° для максимально комфортної роботи. Він дозволяє легко налаштувати кут обрізки, що робить його незамінним помічником в догляді за садом: для обрізки кущів, гілок діаметром до 16 мм, а також стрижки живих огорож та формування рослин.

Номинальна напруга



20 В

Ємність акумулятора\*



2 – 8 А·ГОД

Довжина різання

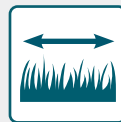

22" (55 см)

Макс. діаметр різання



Ø 16 мм

Кущоріз KS HT-20V має високий ступінь безпеки - оснащений дворучною системою керування з захистом від випадкового запуску на рукоятці, що виключає можливість незапланованого пуску інструменту. Крім того він оснащений захисним щитком передньої рукоятки, який не обмежує огляд робочої зони при використанні, при цьому ефективно захищає руку від продуктів спилу, що розлітаються.

**АКУМУЛЯТОРНИЙ КУЩОРИЗ KS HT-20V - ЦЕ ІДЕАЛЬНИЙ ВИБІР ДЛЯ ВСІХ,  
ХТО ШУКАЄ НАДІЙНИЙ ІНСТРУМЕНТ ДЛЯ ДОГЛЯДУ ЗА САДОМ!**



### ПЛАВНИЙ ПУСК

Функція плавного старту сприяє уникненню різкого старту та запобігає надмірним навантаженням на двигун. Це забезпечує комфортний початок роботи без ривків, виключає ризик непередбачених дій.

### ✓ ЛЕЗО З ЛАЗЕРНИМ ЗАТОЧЕННЯМ ДОВЖИНОЮ 55 СМ

Ріжуче полотно довжиною 55 см з лезами подвійної дії виготовлено з міцної сталі з лазерною заточкою для ідеально гострого ріжучого краю. Ефективно зрізає як свіжі пагони, так і гілки різних порід рослин.

### ✓ ПРОДУМАНА КОНСТРУКЦІЯ

Прогумована рукоятка пристосована для максимально щільного захоплення інструменту, запобігає ковзанню руки користувача, має 5 положень обертю на 180° для ефективної та зручної роботи під будь-яким кутом.

### ✓ LI-ION АКУМУЛЯТОР НАПРУГОЮ 20 В (не входить до комплекту поставки)

Кущоріз працює на Li-Ion акумуляторі 20 В від 2.0 до 8.0 А·год - це інструмент з лінійки садової техніки Köpner & Söhnen® на базі єдиної акумуляторної системи. Відрізняється високою швидкістю заряджання і скороченим часом простою.

### Ручка з функцією обертання

Обертання ручок по горизонталі на 180° (має 5 положень рукоятки)



**CUTTING LENGTH 22"**  
**55 cm**

Запобіжний вимикач

Захисна перегородка

Максимальний діаметр різання 16 мм (3/5")

Леза подвійної дії  
(2×гілки одночасно)

**BATTERY IS NOT INCLUDED** 20V

\* Акумуляторна батарея та зарядний пристрій не входять до комплекту поставки

Зовнішній редуктор забезпечує зручний доступ до деталей, що полегшує і прискорює його обслуговування

## KS HT-20V

Номинальна напруга	DC 20 В
Ємність акумулятора (не входить в комплект)	2 – 8 А·год
Кількість рухів ножів без навантаження	1550 рухів/хв
Довжина різання	22" (55 см)
Макс. діаметр різання	16 мм
Розміри бруто (Д×Ш×В)	930×220×200 мм
Вага нетто	2,5 кг
Вага бруто	3,5 кг

- ✓ Відмінний вибір для утримання густих живоплотів і кущів
- ✓ Висока потужність і низький рівень вібрації
- ✓ Легка ергономічна конструкція



## САДОВИЙ ПИЛОСОС-ПОВІТРОДУВКА З ПОДРІБНЮВАЧЕМ

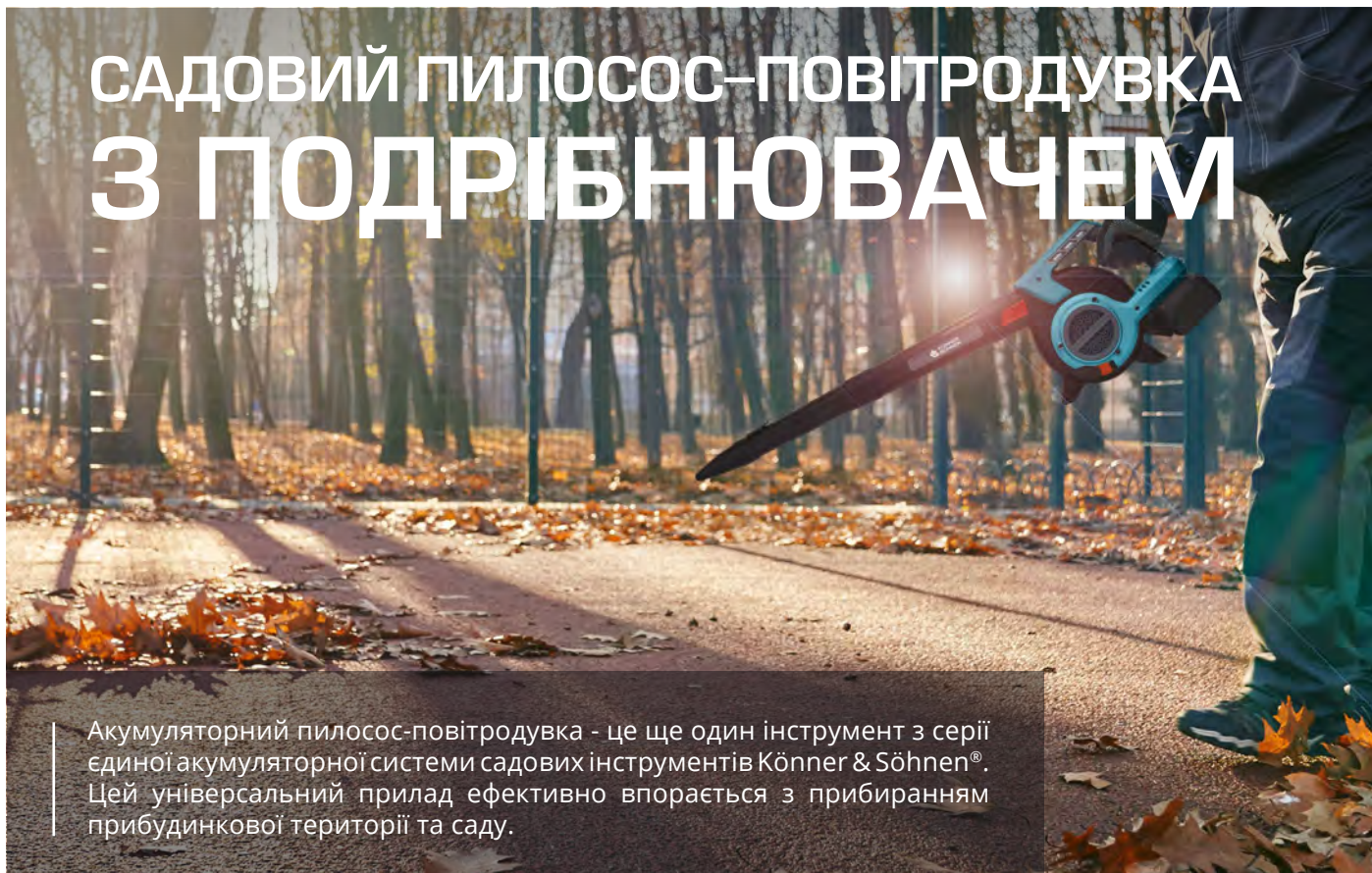

Акумуляторний пиросос-повітродувка - це ще один інструмент з серії єдиної акумуляторної системи садових інструментів Könnner & Söhnen®. Цей універсальний прилад ефективно впорається з прибиранням прибудинкової території та саду.

**Садовий акумуляторний пиросос-повітродувка** з функцією подрібнення листя (мульчуванням) від Könnner & Söhnen® - це зручний багатофункційний інструмент, що дозволяє значно економити час та зусилля під час прибирання території. Він легкий, компактний, незалежний від електромережі; має 4 швидкості роботи та Турбо режим, що дає можливість підібрати необхідний режим під різні потреби.

Крім того, він максимально простий у використанні, легко збирається та запускається, практично не потребує технічного обслуговування.

Номинальна  
напряга



МАКС. 40 В

Макс потік  
повітря



550 м³/год

Місткість  
сміттєзбірника



45 л

Макс. швидкість  
потіку повітря



270 км/год

### ✓ ЗРУЧНІСТЬ У ВИКОРИСТАННІ

Цей садовий прилад від Könnner & Söhnen® має можливість швидкої зміни насадок без використання інструментів за допомогою лише однієї кнопки. Завдяки цій функції пиросос легко перетворюється в потужну повітродувку без зайвих зусиль. Крім того, він відрізняється компактними розмірами та легкою вагою всього 3.5 кг для максимально комфортної роботи користувача. Плечовий ремінь з м'якою вставкою дозволяє збалансувати робочу вагу, утримувати прилад без шкоди для здоров'я, розвантажує руки оператора.

### ✓ МОБІЛЬНІСТЬ

Однією з ключових переваг переваг цього багатофункційного пирососа є мобільність та незалежність від електромережі. Він ефективно працює на базі сучасних високоякісних літій-іонних акумуляторів 20 В\* з ємністю від 2 до 8 А·год, які характеризуються тривалим терміном служби, їх компактні розміри та мала вага не обтяжують техніку. Вони не тільки гарантують високу продуктивність, але надають можливість використовувати інструмент у важкодоступних місцях, віддалених від центральної електромережі. Крім того, ці акумулятори можна використовувати з іншими інструментами з асортименту садових товарів від Könnner & Söhnen®.

## ПОВІТРОДУВКА | ПИЛОСОС | ПОДРІБНЮВАЧ



Цей садовий інструмент 3-в-1 від Könnner & Söhnen® максимально ефективно виконує найнеобхідніші функції по прибиранню території: в режимі всмоктування він допоможе зібрати садове сміття, листя, гілки або інші дрібні відходи, пил, тирсу. Об'ємний мішок для збору сміття 45 літрів дозволяє зібрати велику кількість сміття, а завдяки інтегрованому подрібнювачу може здійснювати мульчування листя та трави, зменшуючи їх об'єм до 1:10 разів від початкового об'єму. Отриману мульчу можна використовувати в якості добрива на ділянці. В режимі повітродувки забезпечує швидкість повітряного потоку 270 км/год - тож він легко видує забруднення, здує листя або сміття з доріжок, очистити поверхні.



Використання безщіткового двигуна забезпечує високу ефективність та тривалий термін служби пристрою. Такий тип двигуна має менше рухомих частин, що потребують обслуговування, і характеризується пониженим рівнем шуму під час роботи.

Індикатор рівня заряду акумулятора (низький, середній, повний)

4 швидкості + турбо режим

Гумова ручка проти ковзання



### Інтелектуальне керування

Електронний модуль регулює оберти двигуна в різних режимах роботи, панель керування дозволяє збільшувати або зменшувати оберти однією кнопкою в залежності від потреб користувача.

Всмоктувальна труба

Сміттєзбірник 45 л



\* Акумуляторна батарея та зарядний пристрій не входять до комплекту поставки

- ✓ Функція мульчування
- ✓ Збірка без інструментів і лише одна кнопка для швидкого монтажу повітряної трубки
- ✓ Intelligent control
- ✓ Одинарний швидкознімний ремінь для перенесення

### KS LBV-40V

Номинальна напруга	40 В (20 В+20 В)
Ємність акумулятора (не входить в комплект)	2 - 8 А·год
Швидкість холостого ходу	16300 об/хв
Макс. швидкість потоку повітря	270 км/год
Макс продуктивність	550 м³/год
Місткість сміттєзбірника	45 л
Швидкість	4 швидкості + турборежим
Розміри брутто (Д×Ш×В)	470×280×360 мм
Вага нетто	3,5 (В)/2,7 (В) кг
Вага брутто	4,6 кг



### В КОМПЛЕКТ ВХОДИТЬ:

- Всмоктувальна труба
- Повітряна труба зі скребок
- Плечовий ремінь
- Сміттєзбірник - 45 л



## АКУМУЛЯТОРНІ ГАЗОНОКОСАРКИ

Акумуляторні газонокосарки Köpner & Söhnen® на базі єдиної акумуляторної системи для серії садових інструментів нашої торговельної марки - це ідеальне рішення для догляду за газоном. Найбільшою перевагою акумуляторних газонокосарок є відсутність кабелю та подовжувачів для живлення від центральної електромережі, а отже гарантія максимальної мобільності та автономності роботи.

**Акумуляторні газонокосарки Köpner & Söhnen®** мають ряд значних переваг відносно аналогічних моделей інших виробників. Вони створені на базі потужних безщіткових двигунів зі швидкістю обертів до 3300 rpm, що легко впораються навіть з великим навантаженням. Використання безщіткового двигуна забезпечує високу ефективність, тривалий термін служби та понижений рівень шуму. Крім того, такий тип двигуна має менше рухомих частин, що потребують обслуговування.

Номинальна напруга



20 В/40 В

Ширина скошування



330–430 мм

Висота скошування

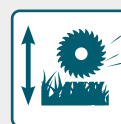

25–75 мм

Швидкість  
холостого ходу



3200–3300 об/хв

### ✓ ФУНКЦІЯ 2-В-1: ЗБІР ТРАВИ АБО МУЛЬЧУВАННЯ

Косарки Köpner & Söhnen® мають можливість як збору скошеної маси, так і її мульчування одразу після скосу. Функція мульчування є особливо корисною для підживлення газону та покращення його стану. Ширина захвату косарок Köpner & Söhnen® сягає 43 см, що забезпечує ефективне скошення та мульчування навіть при великій площі газону.

### ✓ РЕГУЛЮВАННЯ ВИСОТИ СКОШУВАННЯ 25–75 ММ

Зручний важіль регулювання рівня скосу має 5 або 6 позицій (в залежності від моделі), діапазон висоти зрізу від 25 мм до 75 мм, що надає можливість налаштовувати газонокосарку під індивідуальні потреби користувача та дозволяє досягати оптимальної висоти газону.

### ✓ КОМБІНОВАНИЙ КОНТЕЙНЕР ДЛЯ ТРАВИ

Травозбірники косарок виготовлені комбінованим способом - мають пластикову кришку та каркасний мішок із щільної тканини, вони не обтяжують косарку, зберігають форму та мають гарну вентиляцію. Ємність контейнерів 30 або 50 л. дозволяє збирати достатній об'єм скошеної трави. Оснащені індикатором заповнення контейнера.

### ✓ КЛЮЧ БЕЗПЕКИ

Акумуляторна газонокосарка оснащена комплексною системою безпеки, включаючи ключ активації, який необхідно вставити для ввімкнення інструменту. Якщо ключ вийняти, газонокосарка автоматично вимикається, що захищає від випадкового ввімкнення та гарантує безпеку під час зберігання та транспортування.



**BRUSHLESS  
MOTOR**

## НАДІЙНИЙ БЕЗЩІТКОВИЙ ДВИГУН

Використання безщіткового двигуна забезпечує високу ефективність та тривалий термін служби пристрою. Такий тип двигуна має менше рухомих частин, що потребують обслуговування, і характеризується пониженим рівнем шуму під час роботи.



### Інтелектуальне регулювання обертів

Оснащені функцією автоматичного регулювання обертів двигуна під час роботи для забезпечення оптимальної витрати енергії та максимальної продуктивності скошування.



\* Акумуляторна батарея та зарядний пристрій не входять до комплекту поставки

- ✓ Відмінна маневреність завдяки збалансованій вазі
- ✓ Низький рівень вібрації
- ✓ Монтаж без інструментів
- ✓ Компактне зберігання



**KS 33LM-20V**



**KS 43LM-40V**

	20V	40V (20V+20V)
Номинальна напруга	20V	40V (20V+20V)
Ємність акумулятора (не входить до комплекту)	2 – 4 А·год	2 – 4 А·год
Швидкість холостого ходу	3200 об/хв	3300 об/хв
Тип двигуна	безщітковий двигун	безщітковий двигун
Ширина скошування	330 мм	430 мм
Висота скошування	25-75 (5 позицій)	25-75 (6 позицій)
Місткість травозбірника	30 л	50 л
Функція мульчування	+	+
Колеса спереду/ззаду	5.5"/6.5"	7"/10"
Розміри брутто (Д×Ш×В)	690×410×330 мм	804×484×400 мм
Вага нетто	9,5 кг	12,5 кг
Вага брутто	11,2 кг	15 кг



## ТРИМЕРИ САДОВІ АКУМУЛЯТОРНІ

Серія єдиної акумуляторної системи Könnert & Söhnen® налічує моделі акумуляторних мотокос - прості у користуванні пристрої, що допоможуть зберегти газон у бездоганному стані у тих місцях, які не можуть бути оброблені за допомогою газонокосарок. Вони тихі та не потребують складного технічного обслуговування.

**Акумуляторні тримери** від Könnert & Söhnen® працюють на базі літій-іонних батарей 20 В/40 В від 2 до 8 А·год, що характеризуються високою швидкістю заряджання, а отже скороченим часом простою.

Номинальна напруга



20 В/40 В

Ємність акумулятора\*



2 – 8 А · год

Ширина різання



12" (30 см)

Кількість обертів холостого ходу



5500–7500 об/хв

### ✓ УНІВЕРСАЛЬНЕ ВИКОРИСТАННЯ

Мотокоси Könnert & Söhnen® задовільняють різні потреби користувача завдяки своїй універсальності. Вони мають дві насадки для роботи: ніж з трьома лезами та шпулю з волосінню та, відповідні цим насадкам, режими роботи. Ніж призначений для виконання більш важких завдань на відкритих площах, де немає перешкод. Він швидко впорається із запущеними чагарниками, з грубими рослинами. А тримерна насадка з волосінням підходить для обрізки заростей поблизу перешкод, навколо інших рослин, дерев, бордюрів та т.п. Має автоматичну подачу волосіні. Модель KS ВСТ-40V має можливість вибору швидкості обертів та економний режим роботи, який дозволяє економити витрату енергії акумулятора.

### ✓ ЛЕГКІСТЬ В ЕКСПЛУАТАЦІЇ ТА ОБСЛУГОВУВАННІ

Рукоятка тримера має можливість встановлення на різній висоті, що дозволяє адаптувати тример під зріст будь-якого користувача. Плечовий ремінь з м'якою вставкою дозволяє збалансувати робочу вагу, утримувати прилад без шкоди для здоров'я, розвантажує руки оператора. Крім того, вони легко збираються та розбираються протягом лічених хвилин для зручного транспортування та компактного зберігання. Не потребують складного технічного обслуговування (завдяки відсутності паливних сумішей, фільтрів тощо).

### ✓ ЗАХИСТ ВІД ПЕРЕГРІВУ

Функція захисту від перегріву є важливим елементом безпеки наших тримерів, що запобігає можливим ушкодженням акумулятора. В разі досягнення критичної температури тример автоматично вимикається для охолодження - це продовжує термін експлуатації батареї.



## ПОТУЖНИЙ БЕЗЩІТКОВИЙ ДВИГУН

Використання безщіткового двигуна забезпечує високу ефективність та тривалий термін служби пристрою. Такий тип двигуна має менше рухомих частин, що потребують обслуговування, і характеризується пониженим рівнем шуму під час роботи.

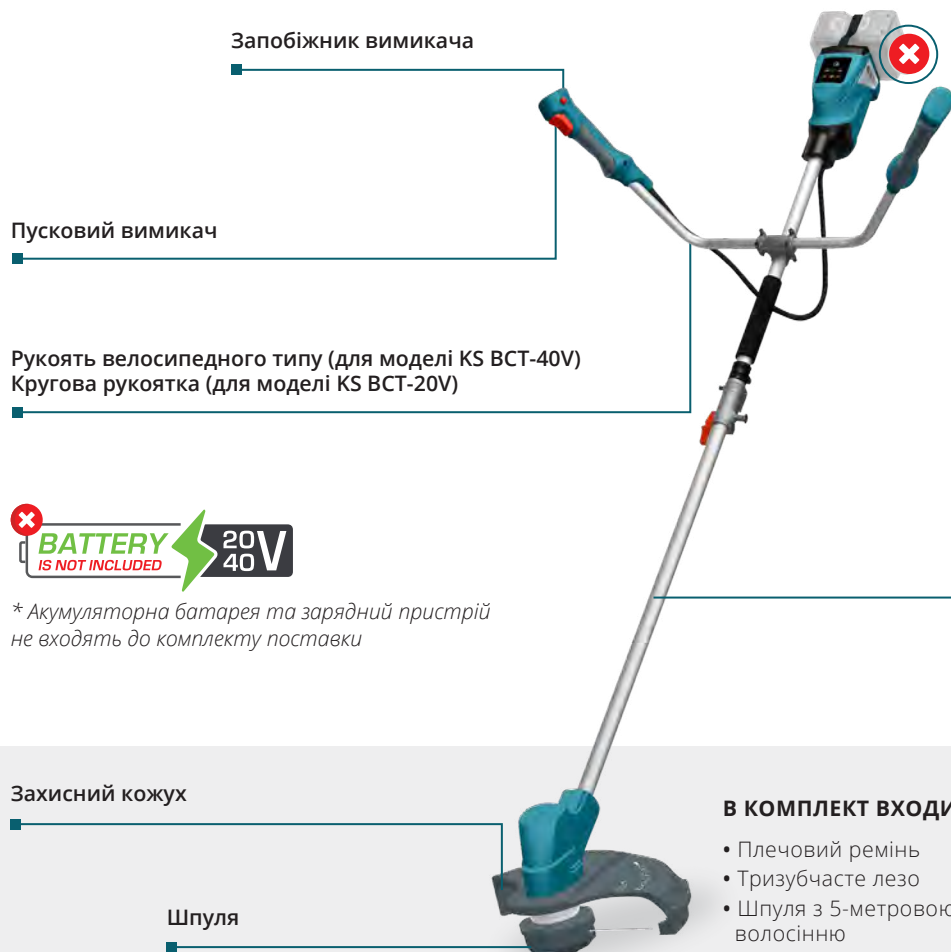

Запобіжник вимикача

Пусковий вимикач

Рукоять велосипедного типу (для моделі KS BCT-40V)  
Кругова рукоятка (для моделі KS BCT-20V)



\* Акумуляторна батарея та зарядний пристрій не входять до комплекту поставки

Штанга в зборі

Захисний кожух

Шпуля

### В КОМПЛЕКТ ВХОДИТЬ:

- Плечовий ремінь
- Тризубчасте лезо
- Шпуля з 5-метровою волосінню



Можливість вибору рівня швидкості обертів для кожного режиму роботи (для моделі KS BCT-40V)

- ✓ Тризубчасте лезо та волосінь для різних видів обрізки
- ✓ Потужний безщітковий двигун зі швидкістю 7500 об/хв
- ✓ Роздільний вал забезпечує зручне транспортування та зберігання



KS BCT-20V



KS BCT-40V

Номинальна напруга	DC 20В	DC 40В (20В+20В)
Ємність акумулятора (не входить в комплект)	2 – 8 А·год	2 – 8 А·год
Тип двигуна	безщітковий двигун	безщітковий двигун
Ширина різання (шпуля)	12" (300 мм)	12" (300 мм)
Ширина різання (дисковий ніж)	255 мм	255 мм
Ніж	3-сегментний	3-сегментний
Діаметр волосіні	Ø2.0 мм	Ø2.0 мм
Кількість обертів холостого ходу	5500–7500 об/хв	5500–7500 об/хв
Розміри бруто (Д×Ш×В)	970×270×100 мм	970×270×100 мм
Вага нетто	3,8 кг	3,6 кг
Вага бруто	4,8 кг	4,9 кг

## Виберіть універсальний

# ЛІТІЄВИЙ АКУМУЛЯТОР 20В

## який підійде для всіх ваших інструментів

Сучасні літій-іонні акумулятори від Könnner & Söhnen® відрізняються високою надійністю та довговічністю роботи. Термін їх служби утричі довший за свинцево-кислотні батареї. Вони мають малу вагу та компактні розміри, але при цьому високу ємність батарей та не потребують обслуговування протягом усього терміну експлуатації.

Оснащені максимальним рівнем захисту та індикацію рівня заряду.

Зарядні пристрої для акумуляторів Könnner & Söhnen® забезпечують стабільну потужність під час роботи та захист акумуляторних батарей від пошкоджень. Мають світлодіодні індикатори, що відображають стан заряду акумулятора.



### БАГАТОРІВНЕВА СИСТЕМА ЗАХИСТУ ВІД



Захист від перенавантажень



Захист від перевантаження по струму



Захист від перенапруги



Захист від короткого замикання



Захист від надмірного розрядження



Захист від перегріву

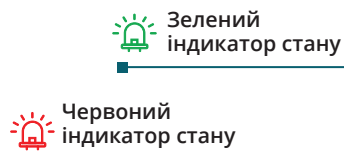

Зелений індикатор стану

Червоний індикатор стану

Зарядний пристрій

Кнопка від'єднання акумулятора

Індикатор заряду

Кнопка перевірки стану заряду

Акумуляторна батарея

### KS 20V2-1

Номинальна напруга	20 В
Ємність акумулятора	2 А•год
Тип акумулятора	літій-іонний акумулятор
Розміри брутто (Д×Ш×В)	125×85×60 мм
Вага нетто	0.47 кг



2А•г

### KS 20V4-1

Номинальна напруга	20 В
Ємність акумулятора	4 А•год
Тип акумулятора	літій-іонний акумулятор
Розміри брутто (Д×Ш×В)	125×85×75 мм
Вага нетто	0.79 кг



4А•г

### KS 20V4-2

Номинальна напруга	20 В
Ємність акумулятора	4 А•год
Тип акумулятора	літій-іонний акумулятор
Розміри брутто (Д×Ш×В)	130×90×80 мм
Вага нетто	0.68 кг



4А•г

### KS 20V6-2

Номинальна напруга	20 В
Ємність акумулятора	6 А•год
Тип акумулятора	літій-іонний акумулятор
Розміри брутто (Д×Ш×В)	130×90×80 мм
Вага нетто	1.09 кг



6А•г

### KS 20V8-2

Номинальна напруга	20 В
Ємність акумулятора	8 А•год
Тип акумулятора	літій-іонний акумулятор
Розміри брутто (Д×Ш×В)	130×90×80 мм
Вага нетто	1.1 кг



8А•г



**ЗАРЯДНИЙ ПРИБОР  
ДЛЯ АКУМУЛЯТОРНИХ  
БАТАРЕЙ 20 В**

Зарядний пристрій для літєвої батареї 20 В



Швидкий зарядний пристрій для літєвої батареї 20 В



Подвійний швидкий зарядний пристрій для акумуляторних батарей 20 В

	KS C24A	KS C45A	KS C35A-2
Номинальна напруга	230 В/50 Гц	230 В/50 Гц	230 В/50 Гц
Номинальна вихідна напруга	21.5 В	21.5 В	21.5 В
Номинальний вихідний струм	2.4 А	4.5	2×3.5 А
Клас безпеки	II	II	II
Розміри брутто (Д×Ш×В)	170×85×115 мм	185×80×120 мм	220×73×167 мм
Вага нетто	0.42 кг	0.55 кг	0.89 кг
Вага брутто	0.44 кг	0.58 кг	0.95 кг

# ГАЗОНОКОСАРКА-РОБОТ

Газонокосарка-робот від Könnner & Söhnen® – мрія кожного садівника. Він абсолютно самостійно без втручання користувача доглядає за газоном, підтримує його в ідеальному стані. Повна автоматизація косарки забезпечується завдяки багатьом вбудованим сенсорам, вона самостійно визначає межі скошування та уникає перешкод під час роботи.

**Газонокосарка-робот** від Könnner & Söhnen® – це високопродуктивний акумуляторний інструмент розрахований на обробку площ до 900 м<sup>2</sup>, включаючи круті схили з нахилом до 25 градусів/47%. Має 8 рівнів висоти скошування в діапазоні від 25 до 65 мм. Ширина обробки сягає 220 мм. Функція мульчування косарки забезпечує ефективне подрібнення трави одразу після скосу, тож немає необхідності збирати скошену траву та утилізувати її. Рівномірний розподіл подрібненої трави по газону стає додатковим джерелом живлення для вашого газону, покращує його стан.

Напруга двигуна



20 В

Ширина скошування



220 мм

Висота скошування

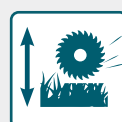

25–65 мм

Швидкість холостого ходу



3100 об/хв

## **МАКСИМАЛЬНА АВТОМАТИЗАЦІЯ**

Розумна газонокосарка-робот оснащена всіма необхідними датчиками для максимальної автоматизації роботи, а також **функцією автоматичного повернення** до зарядної станції після завершення роботи. Графік роботи косарки програмується, встановлюючи час та дні, коли необхідно провести косіння. **Датчики підйому** та нахилу забезпечують надійний захист, зупиняючи леза, як тільки газонокосарка-робот занадто піднята або дуже нахилена. В разі виявлення об'єктів в напрямку роботи пристрою спрацьовує **датчик перешкод**, що дозволяє змінювати напрямок руху косарки оминаючи об'єкти. В разі випадкового зіткнення в косарці спрацьовує **датчик удару** призводячи до негайної зупинки лез та запобігаючи можливим пошкодженням пристрою. **Датчик дощу** реагує на появу опадів і викликає автоматичне повернення газонокосарки до зарядної станції. Косарка Könnner & Söhnen® має **клас захисту від бризок води IPX4**.

## **LI-ION АКУМУЛЯТОР**

Роботизована газонокосарка оснащена надійною літій-іонною батареєю ємністю 4.0 А•г, яка має вихідну напругу 20 В. Ця батарея забезпечує тривалу безперебійну роботу пристрою, гарантуючи стабільне живлення для максимальної продуктивності роботи. Середній час автономної роботи на повному заряді складає 70 хвилин, що дозволяє газонокосарці ефективно обробити велику площу. Завдяки літій-іонному акумулятору, що відрізняється високою швидкістю заряджання, косарка має скорочений час простою. Перевагою сучасних літійових акумуляторів є їх висока щільність енергії. Порівняно зі старими типами акумуляторів вони виділяються високою ємністю при меншій вазі та розмірах. Таким чином, маленька і легка літійова батарея може живити двигун стільки ж часу, скільки свинцева батарея, яка в кілька разів більша і важча.



### ВІДДАЛЕНЕ КЕРУВАННЯ

Роботизовані газонокосарки Könnér & Söhnen® - це інноваційні пристрої, що мають можливість дистанційного керування через мобільний додаток або через Bluetooth/Wi-Fi підключення. Налаштувати графік роботи пристрою, здійснити віддалений запуск, відслідкувати процес роботи - все це можна легко зробити з мобільного телефону або планшета.

- ✓ **Захист від несанкціонованого використання та крадіжки** - без PIN-коду ніхто не зможе запустити газонокосарку
- ✓ **Захист користувача** - автоматична миттєва зупинка ножів при піднятті косарки



### BRUSHLESS MOTOR

Використання безщіткового двигуна забезпечує високу ефективність та тривалий термін служби пристрою. Такий тип двигуна має менше рухомих частин, що потребують обслуговування, і характеризується пониженим рівнем шуму під час роботи.

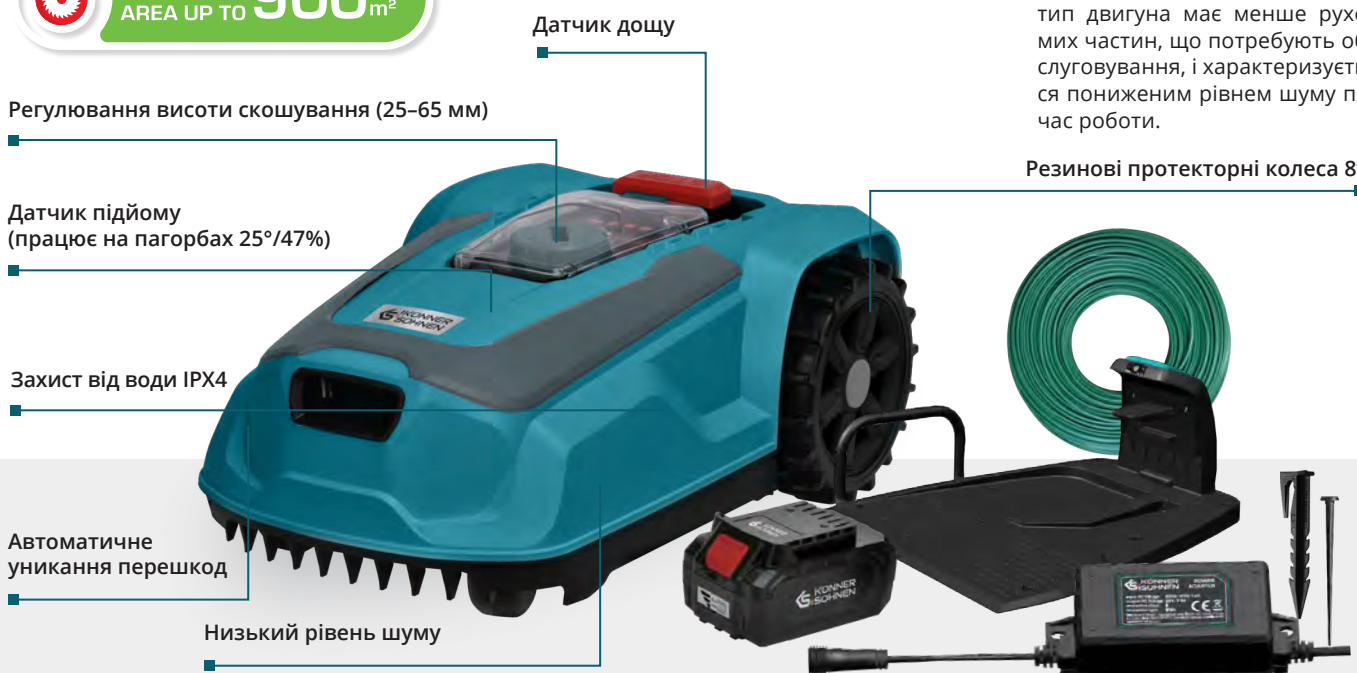

ГАЗОНОКОСАРКА - РОБОТ

<b>KS 22RLM</b>	
Напруга двигуна	<b>20 В</b>
Макс. площа скошування	<b>до 900 м<sup>2</sup></b>
Час роботи на одному заряді акумулятора(4 А·год)	<b>прибл. 70 хв*</b>
Швидкість руху	<b>1.2 км/год</b>
Швидкість холостого ходу	<b>3100 об/хв</b>
Висота скошування (8 позицій)	<b>25-65 мм</b>
Ширина скошування	<b>220 мм</b>
Кут нахилу	<b>25°/47%</b>
Колеса	<b>8"</b>
APP/Wi-Fi/Bluetooth	<b>+</b>
Розміри брутто (Д×Ш×В)	<b>470x280x360 мм</b>
Вага нетто	<b>9 кг</b>
Вага брутто	<b>18 кг</b>

#### В КОМПЛЕКТ ДЛЯ САМОСТІЙНОГО ВСТАНОВЛЕННЯ ВХОДИТЬ:

- Обмежувальний дріт - 170 м
- Фіксатори обмежувального дроту - 230 шт
- Кріпильні цвяхи для кріплення зарядної станції - 6 шт
- Зарядна станція
- Адаптер живлення
- Літій-іонний акумулятор 20В



\*Залежить від типу трави, умов проростання, вологості та рівності газону.



# ЕЛЕКТРИЧНІ ЛАНЦЮГОВІ ПИЛИ

Електричні ланцюгові пилки від Könnner & Söhnen® - це максимальна продуктивність роботи без перерв на підзарядку та дозаправку, завдяки цьому вони справляються з великим обсягом завдань та здатні до тривалої роботи без перерв.

Електричні ланцюгові пилки від Könnner & Söhnen® характеризуються малою вагою, високою маневреністю, реверсивністю та тривалим терміном служби. Відрізняються компактними розмірами, що дозволяє використовувати їх в обмеженому просторі. Вони не виробляють шкідливих викидів під час роботи, тому мають можливість використання у закритих приміщеннях.

### Номінальна потужність



1800 – 2400 Вт

### Напруга

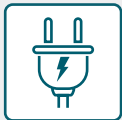

230 В/50 Гц

### Довжина шини

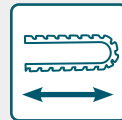

14"/16"/18"

### Швидкість ланцюга



13 – 15 м/с

### ✓ АВТОМАТИЧНЕ ЗМАЩЕННЯ ЛАНЦЮГА

Ланцюгові пилки від Könnner & Söhnen® оснащені сучасною системою автоматичного змащення ланцюга. Під час роботи вбудована помпа рівномірно подає необхідну кількість мастильного матеріалу на шину та ланцюг, що забезпечує надійне та безперебійне змащення для оптимальної продуктивності та продовженню терміну служби пили.

### ✓ МЕХАНІЗМ НАТЯГУВАННЯ ЛАНЦЮГА «БЕЗ ІНСТРУМЕНТІВ»

Механізм ручного натягування ланцюга без використання інструментів є дуже зручною та вкрай важливою функцією, що дозволяє швидко та легко відрегулювати натяг ланцюга на шині. Немає необхідності використовувати додаткові інструменти! Правильне натягнення ланцюга поліпшує ефективність різання, допомагає уникнути зайвого зносу, забезпечує надійну та безпечну роботу з інструментом.

### ✓ СИСТЕМА ПЛАВНОГО ПУСКУ

Функція плавного старту в електричних ланцюгових пилках Könnner & Söhnen® забезпечує поступовий підйом обертів ланцюга без ривків, запобігаючи надто різким навантаженням на двигун. Це забезпечує комфортний початок роботи, виключає ризик непередбачених дій.

### ✓ МАКСИМАЛЬНИЙ РІВЕНЬ ЗАХИСТУ

Електричні ланцюгові пилки Könnner & Söhnen® оснащені вбудованими захисними функціями. Регульований щиток перед рукояткою діє як подвійний аварійний захист - в разі непередбачуваних обставин він вимикає живлення електричної частини та зупиняє ланцюг. Блокування кнопки ввімкнення допомагає уникнути випадкового включення інструменту.



## ВИСОКА ПОТУЖНІСТЬ ДВИГУНІВ ДО 2400 Вт

Електродвигуни, що використовуються в пилах Könnér & Söhnen, відрізняються високою надійністю та тривалістю роботи, при цьому вони не виробляють шкідливих викидів в атмосферу під час роботи. Максимальна потужність двигунів сягає 2400W, швидкість обертів від 13 до 15 м/с гарантує ефективне розпилювання дров та високу продуктивність роботи.



ЕЛЕКТРИЧНА ЛАНЦЮГОВА ПИЛА

- ✓ Механізм натягування ланцюга «Без інструментів» для зручності експлуатації та обслуговування
- ✓ Висока швидкість ланцюга (до 15 м/с) для кращої продуктивності різання
- ✓ Автоматична система змащення продовжує термін служби вашого ланцюга
- ✓ Ергономічна гумова ручка проти ковзання ефективно зменшує вібрацію та ковзання
- ✓ Легка конструкція забезпечує зручність маневреності в різних напрямках різання



	KS CS1800-14	KS CS2200-16	KS CS2400-18
Номинальна потужність	1800 Вт	2200 Вт	2400 Вт
Напруга	230 В	230 В	230 В
Частота	50 Гц	50 Гц	50 Гц
Довжина шини	14" (35 см)	16" (40 см)	18" (45 см)
Крок ланцюга	3/8"	3/8"	3/8"
Товщина ланцюга	050" (1,3 мм)	050" (1,3 мм)	050" (1,3 мм)
Швидкість ланцюга	15 м/с	14 м/с	13 м/с
Ємність мастильного бака	280 мл	140 мл	190 мл
Подвійний безпечний гальмо	+	+	+
Натягування ланцюга без інструменту	+	+	+
Плавний пуск	-	+	+
Захист від перевантаження	-	+	+
Розміри бруто (Д×Ш×В)	500×285×200 мм	545×225×255 мм	510×265×200 мм
Вага нетто	4,7 кг	5,2 кг	5,7 кг
Вага бруто	5,4 кг	5,9 кг	6,3 кг



# ЕЛЕКТРИЧНІ ГАЗОНОКОСАРКИ

Електричні газонокосарки Köpner & Söhnen® - це максимальна продуктивність роботи без перерв на підзарядку та дозаправку. Потужні електродвигуни до 1800 Вт зі швидкістю обертів 3000–3450 об/хв гарантують високу продуктивність роботи, ефективно підстригають різні види рослин - від газонних до диких бур'янів.

Лінійка **електричних газонокосарок** Köpner & Söhnen® налічує різні моделі для задоволення будь-яких потреб споживачів - від максимально компактної та легкої моделі, з якою легко впорається користувач будь-якого віку та статі, до високопотужного агрегату для задач підвищеної складності.

Ці газонокосарки відрізняються високою міцністю та довговічністю, продумана конструкція має збалансований центр ваги та забезпечує ефективне маневрування на різних ділянках.

Ном. потужність



1000–1800 Вт

Ном. напруга



230 В/50 Гц

Ширина скошування



320–420 мм

Висота скошування

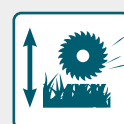

25–80 мм

### ✓ РЕГУЛЮВАННЯ ВИСОТИ СКОШУВАННЯ 25-80 ММ

Зручний важіль регулювання рівня скосу має 3 або 5 позицій (в залежності від моделі), діапазон висоти зрізу від 25 мм до 80 мм, що надає можливість налаштувати газонокосарку під індивідуальні потреби користувача та дозволяє досягати оптимальної висоти газону.

### ✓ ЗРУЧНІСТЬ КЕРУВАННЯ ТА ЗБЕРІГАННЯ

Газонокосарки мають продуману ергономіку та високу якість кожної деталі: регулювання ручки по висоті для налаштування під зріст користувача (в моделях KS 38LM, KS 42LM), можливість керування однією рукою, кріплення для зручної фіксації кабелю. Складана ручка забезпечує компактне зберігання. В потужних моделях KS 38LM, KS 42LM ручки керування мають спеціальне покриття зі спіненого силікону, який чудово гасить вібрацію керма та забезпечує впевнений та чіпкий хват руки.

### ✓ ЗБІРКА БЕЗ ІНСТРУМЕНТІВ

Електричні газонокосарки Köpner & Söhnen® мають просту конструкцію, завдяки чому підготовка до роботи, обслуговування чи зберігання здійснюється швидко, легко та без застосування додаткового інструменту.

### ✓ КОМБІНОВАНИЙ КОНТЕЙНЕР ДЛЯ ТРАВИ

Травозбірники косарок виготовлені комбінованим способом (крім моделі KS 32LM) - мають пластикову кришку та каркасний мішок зі щільної тканини. Така модифікація не обтяжує косарку, контейнери зберігають форму, мають гарну вентиляцію та легко витрушуються при необхідності. Ємність контейнерів цих моделей складає 40 або 50 л., що дозволяє збирати достатній об'єм скошеної трави. Також вони оснащені індикатором заповнення контейнера. Контейнер косарки KS 32LM виготовлений з легкого та міцного пластику, не схильного до деформації. Він не тріскається і не вигоріє на сонці, його зручно спустошувати та мити водою.

### БЕЗЩІТКОВИЙ ДВИГУН

Модель газонокосарки KS 38LM-BL створена на базі безщіткового двигуна, що забезпечує високу ефективність роботи, більш тривалий термін служби та понижений рівень шуму. Крім того, двигун має менше рухомих частин, що потребують технічного обслуговування.

### ФУНКЦІЯ МУЛЬЧУВАННЯ

Модель косарки KS 42LM має функцію мульчування, що є особливо корисною для підживлення газону та покращення його стану. Ширина захвату косарки сягає 42 см, що забезпечує ефективне скошення та мульчування навіть при великій площі газону.



- ✓ Відмінна маневреність завдяки збалансованій вазі
- ✓ Низький рівень вібрації
- ✓ Монтаж без інструментів
- ✓ Компактне зберігання



KS 32LM



KS 38LM-BL



KS 38LM



KS 42LM

Номінальна напруга	230 В	230 В	230 В	230 В
Частота	50 Гц	50 Гц	50 Гц	50 Гц
Номінальна потужність	1000 Вт	1400 Вт	1400 Вт	1800 Вт
Швидкість холостого ходу	3450 об/хв	3000 об/хв	3250 об/хв	3250 об/хв
Ширина скошування	320 мм	380 мм	380 мм	420 мм
Висота скошування	25-45-65 (3 позиції)	25-65 (5 позицій)	25-75 (5 позицій)	25-80 (5 позицій)
Місткість травозбірника	25 л	50 л	40 л	40 л
Функція мульчування	–	–	–	+
Колеса спереду/ззаду	5.5"	6.0"/7.0"	6.0"/8.0"	6.0"/9.0"
Регулювання ручок	–	–	+	+
Розміри бруто (Д×Ш×В)	590x380×290 мм	660x440×335 мм	700x470×335 мм	720x470×365 мм
Вага нетто	6,8 кг	16,7 кг	11,6 кг	12,6 кг
Вага бруто	8 кг	17,8 кг	13,8 кг	13,9 кг



# ТРИМЕРИ САДОВІ ЕЛЕКТРИЧНІ

Електрична мотокоса-тример Könnner & Söhnen® - це ідеальне рішення для тих, хто шукає надійний та потужний інструмент. Він допоможе швидко та ефективно навести лад на ділянці без перерв на підзарядку та дозаправку. Оскільки тример використовують у висячому положенні, а не встановлюють на землю, він особливо стане в нагоді власниками ділянок з нерівним рельєфом, на схилах, або якщо на ділянці є велика кількість перешкод чи інших насаджень.

Завдяки високоефективному двигуну потужністю 1400 В, що розвиває високі оберти ріжучого ножа до 7500 об/хв та своїй універсальності електричний тример KS ВСТ-1400 від Könnner & Söhnen® задовольнить різні потреби користувача. Він має в комплекті дві насадки для роботи: ніж з трьома лезами та шпулю з волосінню, а також має можливість встановлення ножа підвищеної міцності 255 мм (40 зубців) з напайками виготовленими із надтвердого сплаву (опціонально). Цей тример легко впорається із самими зарослими чагарниками, будь-якими бур'янами, очеретом та навіть дрібними деревами. Верхнє розташування двигуна дозволяє ефективно впоратись навіть з дуже високими рослинами та використовувати інструмент для скосу мокрої трави.

### Номінальна потужність



1400 Вт

### Напруга



230 В/50 Гц

### Ширина різання



420 мм

### Кількість обертів холостого ходу



7000 об/хв

### ✓ ЗРУЧНІСТЬ У ВИКОРИСТАННІ ТА ЗБЕРІГАННІ

Ергономічний «U»-подібний дизайн рукоятки дозволяє керувати обома руками, збільшувати розмах робочої зони для прискорення обробки ділянки. Плечовий ремінь з м'якою вставкою дозволяє збалансувати робочу вагу, дозволяючи працювати тривалий час без втоми. «U» подібна рукоятка має можливість встановлення на різній висоті, що дозволяє адаптувати тример під зріст будь-якого користувача. Крім того, вони легко збираються та розбираються протягом лічених хвилин для зручного транспортування та компактного зберігання.

### ✓ БЕЗПЕКА КОРИСТУВАЧА

Кнопка блокування від випадкового пуску зробить роботу з тримером безпечнішою та не дозволить неочікувано включитися інструменту. Захисний кожух з ударостійкого пластику закриває різальні насадки, таким чином захищає користувача від викиду трави та інших предметів.

## KS BCT-1400

Напруга	230 В
Частота	50 Гц
Номинальна потужність	1400 Вт
Кількість обертів з косильною головкою	7000 об/хв
Кількість обертів ріжучого ножа	до 7500 об/хв
Ширина різання	420 мм
Довжина волосіни	5 м
Діаметр ріжучої волосіни	Ø1.6 мм
Розміри брутто (Д×Ш×В)	940×260×130 мм
Вага нетто	4,5 kg
Вага брутто	5,6 kg

- ✓ Роздільний вал забезпечує зручне транспортування та зберігання
- ✓ Лезо з трьома зубами та волосінь для обрізання для різноманітних завдань
- ✓ Можливість встановлення круглого диска (не входить в комплект) для моделі KS BCT-1400

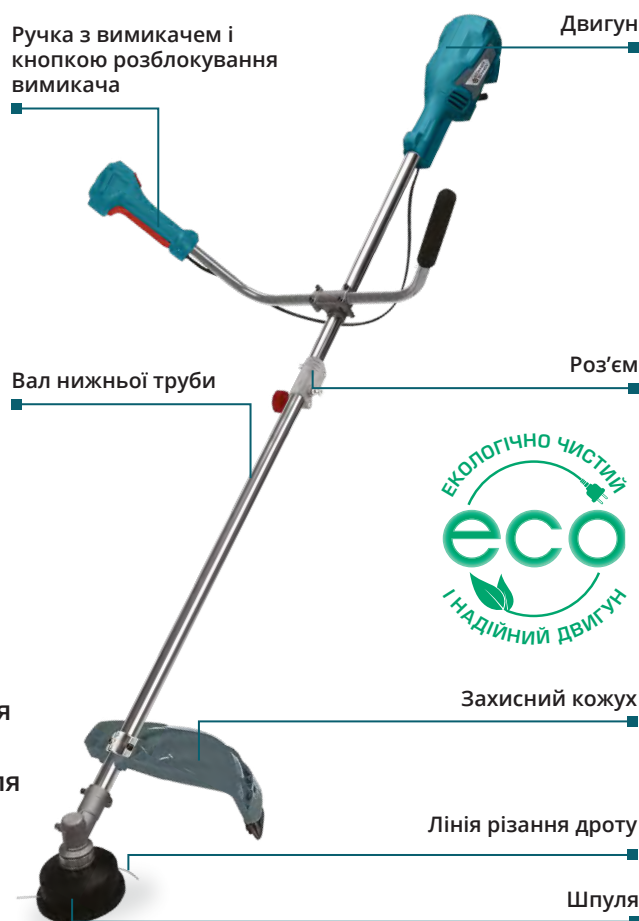

### В КОМПЛЕКТ ВХОДИТЬ:

- Плечовий ремінь
- Тризубчасте лезо
- Шпуля з 5м волосінь для обрізки
- Диск підвищеної міцності 255 мм (40 зубців) з твердосплавними напайками (опціонально)

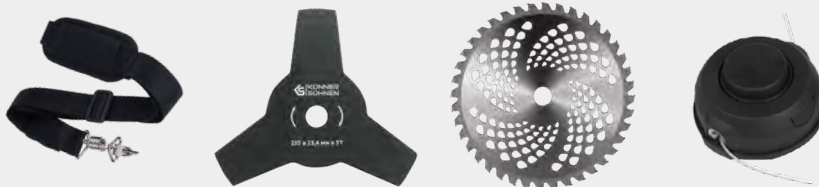

## ЕЛЕКТРИЧНИЙ ПОРТАТИВНИЙ ТРИМЕР

Електричний портативний тример KS GT-250—це максимально компактний та легкий пристрій, вагою всього 1.22 кг, при цьому має високу швидкість обертів- 12000 об/хв. Він призначений для косіння м'якої молоді трави на невеликій площі. Особливо ефективний для косіння трави у важкодоступних місцях на кшталт країв доріжок. Нижнє розташування двигуна знижує вібрацію на руків'ї та забезпечує комфортну роботу з тримером.

## KS GT-250

Напруга	230 В
Частота	50 Гц
Номинальна потужність	250 Вт
Кількість обертів холостого ходу	12000 об/хв
Ширина різання	220 мм
Довжина волосіни	6 м
Діаметр ріжучої волосіни	Ø1.2 мм
Розміри брутто (Д×Ш×В)	195×120×400 мм
Вага нетто	1.22 кг
Вага брутто	1.46 кг





# КУЛЬТИВАТОРИ ЕЛЕКТРИЧНІ ТА БЕНЗИНОВІ

Широкий асортимент культиваторів Köpner & Söhnen® для вирішення багатьох потреб споживачів під час садово-городніх робіт: обробка ґрунту різної твердості від пухкого до цілінно-глинистого, посадка сільськогосподарських культур, підгортання, збирання врожаю. Це практичні, надійні та багатофункціональні сільсько-господарські агрегати.

Компактні електрокультиватори для роботи на невеличких ділянках або в теплицях, вони легко маневрують в обмеженому просторі. Потужні бензинові моделі культиваторів впораються з важкими зачачами по обробці середніх та великих земельних ділянок.



 ≤ 36 – 134 см



КУЛЬТИВАТОРИ KÖNNER & SÖHNEN® ПІДХОДЯТЬ ДЛЯ ШИРОКОГО СПЕКТРУ РОБІТ ПО ОБРОБЦІ БУДЬ-ЯКОГО ТИПУ ҐРУНТУ, ВІД ПУХКОГО ДО ЦІЛИННО-ГЛИНИСТОГО



# ЕЛЕКТРИЧНІ КУЛЬТИВАТОРИ

**Електричні культиватори** Köhner & Söhnen® серії «ЕКО» є відмінними помічниками і призначені для обробки невеликих ділянок. Ці пристрої можуть легко маневрувати в обмеженому просторі, наприклад, в теплицях або на декоративних ділянках ландшафтного дизайну.

Зручні в експлуатації та прості в управлінні, не потребують особливих навичок, доступні для використання всіма категоріями користувачів. Культиватори цієї лінійки є екологічно чистими і тихими, не потребують складного технічного обслуговування.

## Потужність двигуна



1000–2000 Вт

## Напруга



230 В

## Ширина обробки



≤ 36–55 см

## Знижений рівень шуму



L<sub>pa</sub> (7м) – 68 дБ

- Захист від випадкового запуску
- Екологічно чистий та практично безшумний електродвигун K&S
- Висока маневреність
- Ергономічна панель керування з можливістю регулювання ручок (в моделі KS 2000T E)

- Ланцюгова трансмісія передає до 95% обертаючого моменту (для моделей KS 2000T E)
- Колеса для легкого транспортування (для моделей KS 1500T E і KS 2000T E)
- Оптимальне співвідношення потужності та ваги

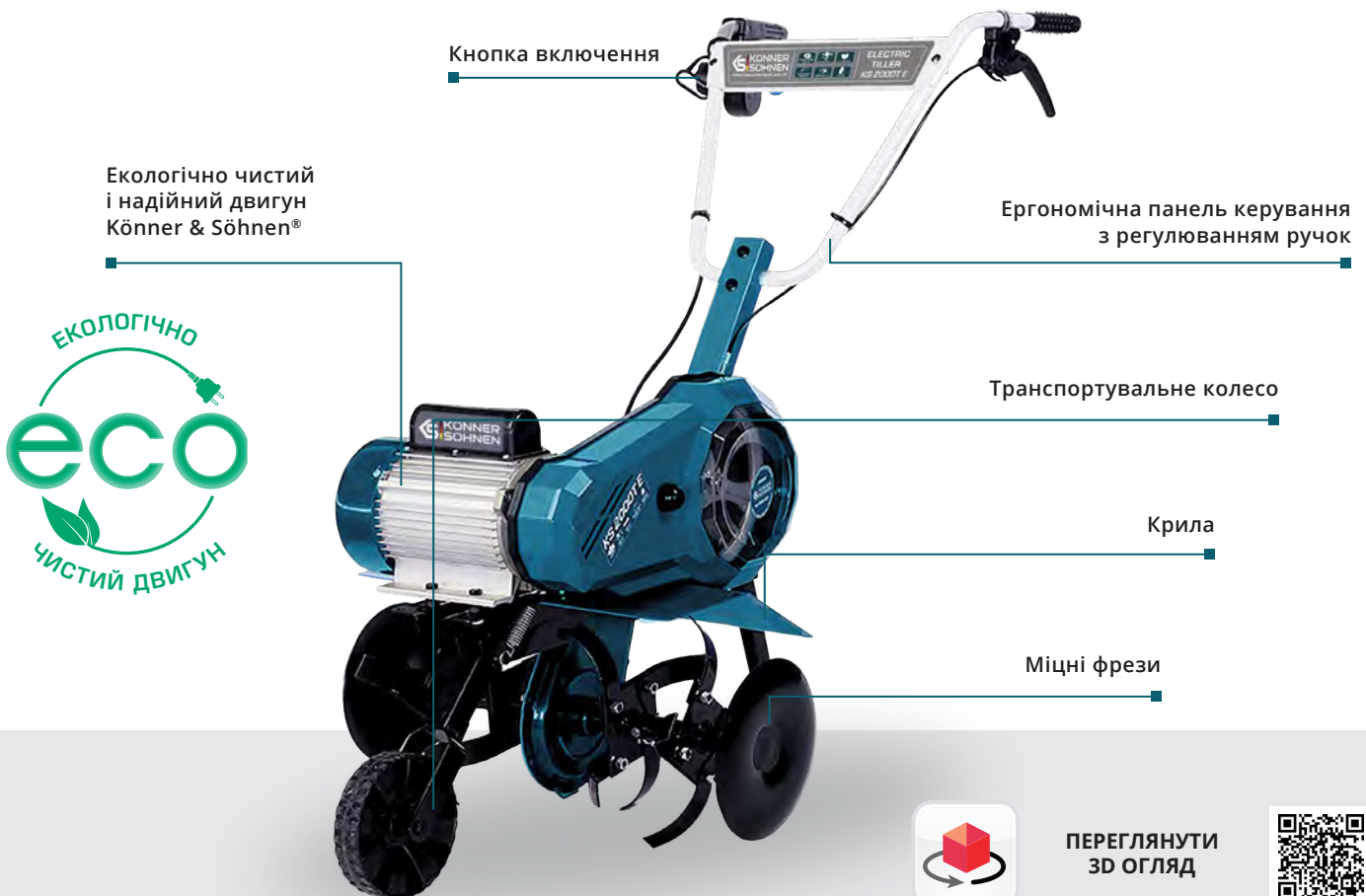

ПЕРЕГЛЯНУТИ  
3D ОГЛЯД





Екологічно чистий та практично безшумний електродвигун K&S



**KS 1000T E**



**KS 1500T E**



**KS 2000T E**

Модель двигуна	KS ECO 1000	KS ECO 1500	KS ECO 2000
Потужність двигуна, Вт	1000	1500	2000
Напруга, В	230	230	230
Частота, Гц	50	50	50
Тип двигуна	електро	електро	електро
Ширина обробки, см	≤ 36	≤ 45	≤ 55
Глибина обробки, см	≤ 22	≤ 22	≤ 26
Рівень шуму L <sub>pa</sub> (7м)/L <sub>wa</sub> , дБ	68/93	68/93	68/93
Габарити бруто (ДхШхВ), мм	380x275x530	480x320x545	660x410x510
Вага нетто, кг	10	14.5	33.4
QR-код			



# БЕНЗИНОВІ КУЛЬТИВАТОРИ

Бензинові культиватори **Könner & Söhnen®** з ремінним, ланцюговим приводом діапазоном потужності від **5 к.с. до 7 к.с.** підходять для обробки всіх типів ґрунтів, від пухкого до цілинно-глинистого. Це практичні, надійні і багатофункціональні сільськогосподарські агрегати для вирішення декількох завдань: обробки ґрунту різної твердості, посадки сільськогосподарських культур, підгортання, збирання врожаю. Унікальна конструкція виконана з використанням сучасних технологій, має компактні розміри і стильний дизайн. Потужні й економні чотиритактні двигуни культиваторів **Könner & Söhnen®** відповідають найсучаснішим екологічним стандартам емісії вихлопних газів **EURO 5**, призначені для тривалих робіт, забезпечують високу продуктивність.

Моделі культиваторов компактного розміру **KS 4HP-70** та **KS 7HP-850A** мають транспортувальні колеса, які дозволяють легко маневрувати навіть на малих земельних ділянках. Моделі **KS 7HP-850A**, **KS 7HP-950A** і **KS 7HP-950S** передбачають встановлення додаткового навісного обладнання (плуг-підгортальник, плуг для оранки, картоплекопач, металеві колеса-ґрунтозацепи).

## Потужність двигуна



5 – 7 к.с.

## Редуктор



РЕМІННИЙ,  
ЛАНЦЮГОВИЙ

## Ширина обробки



≤ 50 – 108 см



МОЖЛИВІСТЬ ВСТАНОВЛЕННЯ  
ДОДАТКОВОГО НАВІСНОГО  
ОБЛАДНАННЯ

Ергономічна панель керування  
(обертання ручок по вертикалі  
на 180° та горизонталі на 360°)

Потужний і надійний двигун **EURO 5**  
від **Könner & Söhnen®**



Ковані шаблевидні фрези  
з захисними дисками  
(дозволяють обробляти  
будь-які типи ґрунтів)

Транспортувальне колесо  
або опорна планка

Кейс для інструментів  
(для моделі **KS 7HP-950S**)

Регульований тримач плугу з  
можливістю встановлення  
навісного обладнання

Низькопрофільні  
безкамені колеса



ПЕРЕГЛЯНУТИ  
3D ОГЛЯД



ПЕРЕГЛЯНУТИ  
ВІДЕО ТЕХНІКИ  
В РОБОТІ





### ПОТУЖНІ ДВИГУНИ

Потужні та надійні двигуни K&S відповідають всім європейським стандартам якості, в тому числі сучасному екологічному стандарту EURO 5. Кожен двигун має індивідуальний серійний номер, що дозволяє контролювати якість виробництва та сервісного обслуговування.



### ЕРГОНОМІЧНА ПАНЕЛЬ КЕРУВАННЯ

Ергономічна панель керування дозволяє швидко управляти і легко маневрувати культиватором. Моделі культиваторів мають можливість вертикального і горизонтального регулювання ручок для зручного використання і компактного зберігання. Модель KS 7HP-950S оснащена кейсом для інструментів.



### КОВАНІ ФРЕЗИ

Ковані шаблевидні фрези підходять для використання культиватора з будь-яким типом ґрунту, як з цилінним, так і з більш доглянутим. Комплектуються бічними захисними дисками (крім моделі KS 7HP-850A). Ширина обробки даних моделей складає від 50 до 108 см, глибина до 31 см.



### ЯКІСТЬ В ДЕТАЛЯХ

Всі з'єднання і вузли кріплення досконало продумані, розроблені з запасом міцності для тривалої та надійної роботи агрегату. Стійкі до пошкоджень елементи, якісна фурнітура, спеціальні гумові прокладки для зменшення вібрації та зниження шуму гарантують комфортне використання культиватора.



# БЕНЗИНОВІ КУЛЬТИВАТОРИ



## KS 4HP-70

Потужність двигуна	5 к.с.
Тип двигуна	бензиновий
Ширина обробки	50-70 см
Глибина обробки	≤ 27 см
Кількість швидкостей	1
Регулювання ручок	вертикальне
Габарити брутто (ДхШхВ)	680x380x650 мм
Вага нетто	36 кг



## KS 7HP-850A

Потужність двигуна	7 к.с.
Тип двигуна	бензиновий
Ширина обробки	≤ 80 см
Глибина обробки	≤ 31 см
Кількість швидкостей	+1 0
Регулювання ручок	вертикальне
Габарити брутто (ДхШхВ)	690x380x770 мм
Вага нетто	52 кг



## KS 7HP-950A

Потужність двигуна	7 к.с.
Тип двигуна	бензиновий
Ширина обробки	≤ 108 см
Глибина обробки	≤ 31 см
Кількість швидкостей	+2 +1 0 -1
Регулювання ручок	вертикальне
Габарити брутто (ДхШхВ)	845x460x660 мм
Вага нетто	62 кг



## KS 7HP-950S

Потужність двигуна	7 к.с.
Тип двигуна	бензиновий
Ширина обробки	≤ 108 см
Глибина обробки	≤ 31 см
Кількість швидкостей	+2 +1 0 -1
Регулювання ручок	вертикальне/горизонтальне
Габарити брутто (ДхШхВ)	780x460x780 мм
Вага нетто	80 кг



## ДОДАТКОВЕ ОБЛАДНАННЯ

Для моделей з ремінним приводом KS 7HP-850A, KS 7HP-950A та KS 7HP-950S культиваторів Könnér & Söhnen®, а також для моделей з прямим приводом та КПП передбачена можливість встановлення **навісного обладнання**. Широкий вибір навісного обладнання призначеного для обробки всіх типів ґрунтів для максимального задоволення потреб споживачів.

### Картоплекопач

#### KS PP4

Вага

4.5 кг



### Плуг для оранки

#### KS SP2

Вага

4.2 кг



### Плуг підгортальник регульований

#### KS AD3

Вага

4 кг



### Плуг підгортальник

#### KS SD1

Вага

2 кг



### Фреза

#### KS BL10



### Пневматичні високопротекторні колеса

#### KS RW40

Діаметр

4.00 - 8"

Вага

4 кг



### Ґрунтозачеви

#### KS MG40

Діаметр

46.5 см

Ширина

10 см

Вага

3.3 кг



### Піввісь для кріплення коліс

#### KS AT23

Діаметр

23 см

Довжина

20 см

(для моделей KS 7H.P.-850A, KS 7H.P.--950A, KS 7H.P.--950S, KS 7H.P.--1050G, KS 9H.P.-1350G-3)





# БЕНЗИНОВІ КУЛЬТИВАТОРИ

Könner & Söhnen® продовжує вдосконалювати моделі важких культиваторів з прямим приводом на КПП з коробками передач, що здатні замінити більш дорогі аналоги дизельних культиваторів або навіть міні-трактор з однією віссю. Тепер в даний ряд додана модель зі збільшеною коробкою передач, що має три швидкості вперед та задню передачу. Крім того, в моделі KS 9HP-1350G-3 є функція активного приводного заднього валу, що дає можливість використовувати з культиватором обладнання типу мотопомпи чи насосу для розпилювача. Також можлива установка причепа для перевезення вантажу, а ширина обробки ґрунту в даної моделі досягає **134 см!**

Коробки передач з шестерним приводом роблять культиватори більш надійними, витривалими і готовими до великих навантажень. Потужні двигуни Könner & Söhnen® дозволяють впоратися з завданнями будь-якої складності, відповідають усім європейським стандартам якості, в тому числі сучасному стандарту емісії вихлопних газів EURO 5.

## Потужність двигуна

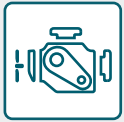

7.0 – 9.0 к.с.

## Редуктор



**КОНІЧНА ПЕРЕДАЧА  
НА ВІСЬ**

## Ширина обробки



≤ 58 – 134 см



**МОЖЛИВІСТЬ ВСТАНОВЛЕННЯ  
ДОДАТКОВОГО НАВІСНОГО  
ОБЛАДНАННЯ**



ПЕРЕГЛЯНУТИ  
3D ОГЛЯД



ПЕРЕГЛЯНУТИ  
ВІДЕО ТЕХНИКИ  
В РОБОТІ





### ПОТУЖНІ ДВИГУНИ

Фірмові потужні двигуни Köpner & Söhnen® мають збільшений моторурс, відрізняються легким стартом і зниженою вібрацією. Кожен двигун має індивідуальний серійний номер, що дозволяє нам контролювати якість виробництва та сервісного обслуговування.



### ЕРГОНОМІЧНА ПАНЕЛЬ КЕРУВАННЯ

Ергономічна панель управління дозволяє швидко управляти і легко маневрувати культиватором. Можливість вертикального регулювання ручок на 180° та горизонтального на 360° дозволяє налаштувати культиватор під будь-якого користувача, забезпечує легке керування та зручне зберігання культиватора. Панель оснащена кейсом для інструментів.



### БЕЗКАМЕРНІ АБО ПНЕВМАТИЧНІ КОЛЕСА

Ці моделі культиваторів оснащені високоякісними колесами. Модель KS 7HP-1050G має безкамерні колеса з низькопрофільною резиною, що не потребують підкачування в процесі роботи. Модель культиватора KS 9HP-1350G-3 комплектується високоякісними пневматичними колесами 4.00-8" або 5.00-12".



### ДОДАТКОВЕ ОБЛАДНАННЯ

Широкий вибір навісного обладнання для широкого спектру робіт (посадки сільськогосподарських культур, підгортання, збирання врожаю) підходить для обробки всіх типів ґрунтів та максимально задовольнить потреби споживачів.



## KS 7HP-1050G

Потужність двигуна	7 к.с.
Тип двигуна	бензиновий
Ширина обробки	≤ 108 см
Глибина обробки	≤ 35 см
Кількість швидкостей	+2 +1 0 -1
Регулювання ручок	вертикальне/горизонтальне
Габарити брутто (ДхШхВ)	880x460x660 мм
Вага нетто	93 кг



## KS 9HP-1350G-3

Потужність двигуна	9 к.с.
Тип двигуна	бензиновий
Ширина обробки	≤ 134 см
Глибина обробки	≤ 35 см
Кількість швидкостей	+3 +2 +1 0 -1
Регулювання ручок	вертикальне/горизонтальне
Габарити брутто (ДхШхВ)	910x570x750 мм
Вага нетто	94 кг



## ДОДАТКОВЕ ОБЛАДНАННЯ

Для моделей з ремінним приводом KS 7HP-850A, KS 7HP-950A та KS 7HP-950S культиваторів Könnér & Söhnen®, а також для моделей з прямим приводом та КПП передбачена можливість встановлення **навісного обладнання**. Широкий вибір навісного обладнання призначеного для обробки всіх типів ґрунтів для максимального задоволення потреб споживачів.

### Ґрунтозачепа



#### KS MW40

Діаметр	39.5 см
Ширина	18.5 см
Вага	8 кг



### Ґрунтозачепа



#### KS MW45

Діаметр	42 см
Ширина	19.5 см
Вага	8 кг



### Пневматичні високопротекторні колеса



#### KS RW50

Діаметр	5.00 - 12"
Вага	9.6 кг



### Подвійний плуг



#### KS DP1

Вага	13 кг
------	-------



### Регульований плуг



#### KS AP1

Вага нетто/брутто	10.9/12.2 кг
-------------------	--------------



### Плоскоріз потрійний



#### KS WP1

Вага нетто/брутто	7.6 / 8.3 кг
-------------------	--------------

Плоскоріз потрійний KS WP1 для прополки та розпушування ґрунту.





# БЕНЗИНОВІ КУЛЬТИВАТОРИ







KS 4HP-70

KS 7HP-850A

KS 7HP-950A

KS 7HP-950S

Модель двигуна	KS 160	KS 240	KS 240	KS 240
Потужність двигуна, к.с.	5	7	7	7
Робочий об'єм двигуна, см <sup>3</sup>	173	212	212	212
Тип двигуна	бензиновий	бензиновий	бензиновий	бензиновий
Ширина обробки, см	50-70	≤ 80	≤ 108	≤ 108
Глибина обробки, см	≤ 27	≤ 31	≤ 31	≤ 31
Ємність паливного бака, л	1.5	3.6	3.6	3.6
Ємність масляного картера, л	0.6	0.6	0.6	0.6
Ємність картеру трансмісії, л	0.1	-	1.2	1.2
Редуктор	ремінний, черв'ячний	ремінний, ланцюговий		
Кількість швидкостей	1	+1 0	+2 +1 0 -1	+2 +1 0 -1
Реверс	-	-	+	+
Регулювання ручок	вертикальне	вертикальне	вертикальне	вертикальне, горизонтальне
Колеса	транспортувальне колесо	транспортувальне колесо	транспортувальне колесо, можливість комплектації пневматичними колесами	низькопрофільні безкамерні колеса
Рівень шуму Lpa (7 м/Lwa, дБ)	68/93	73/98	73/98	73/98
Габарити брутто (ДхШхВ), мм	680x380x650	690x380x770	845x460x660	780x460x780
Вага нетто, кг	36	52	62	80
Вага брутто, кг	40	56	71	89
QR-код				



Двигуни Köhner & Söhnen® надійні, потужні та економічні, відповідають європейським стандартам якості, в тому числі сучасному екологічному стандарту EURO 5.



KS 7HP-1050G



KS 9HP-1350G-3

Модель двигуна	KS 240	KS 290
Потужність двигуна, к.с.	7	9
Робочий об'єм двигуна, см <sup>3</sup>	212	270
Тип двигуна	бензиновий	бензиновий
Ширина обробки, см	≤ 108	≤ 134
Глибина обробки, см	≤ 35	≤ 35
Ємність паливного бака, л	3.6	6.0
Ємність масляного картера, л	0.6	1.1
Ємність картеру трансмісії, л	1.2	1.5
Редуктор	конічна передача на вісь	
Кількість швидкостей	+2 +1 0 -1	+3 +2 +1 0 -1
Реверс	+	+
Регулювання ручок	вертикальне, горизонтальне	вертикальне, горизонтальне
Колеса	пневматичні колеса 4.00-8"	пневматичні колеса 4.00-8" або 5.00-12"
Рівень шуму Lpa (7 м)/Lwa, дБ	73/98	73/98
Габарити бруто (ДхШхВ), мм	910x460x690	910x570x750
Вага нетто, кг	83	94
Вага бруто, кг	92	110
QR-код		



Двигуни Könnner & Söhnen® надійні, потужні та економічні, відповідають європейським стандартам якості, в тому числі сучасному екологічному стандарту EURO 5.



# ВСЕСЕЗОННА МУЛЬТИФУНКЦІЙНА МАШИНА

Це ефективна машина, яка поєднує велику кількість функцій для виконання господарських робіт протягом всього року. Головною особливістю даної машини є самохідність та активне навісне обладнання, завдяки чому машина не потребує додаткових зусиль з боку користувача та майже сама впорається з широким спектром завдань.

Асортимент різноманітних насадок, що встановлюються на мотоблок мультифункційної машини можна використовувати для таких робіт як: прибирання снігу, пилу, бруду, опалого листя або іншого сміття. Машина з такими можливостями стане в нагоді не тільки в приватному будинку з двором, на дачі, а й у готельних комплексах, заміських будинках відпочинку, садових товариствах, тощо.

## 5 КЛЮЧОВИХ ПЕРЕВАГ МУЛЬТИФУНКЦІЙНОЇ МАШИНИ KÖNNER & SÖHNEN®:

- ✓ **ЕКОНОМІЯ КОШТІВ** - немає необхідності купувати різні агрегати
- ✓ **ЕКОНОМІЯ ЧАСУ** - зміна насадок відбувається за лічені секунди без використання додаткових інструментів та навичок
- ✓ **ЕКОНОМІЯ ЗУСИЛЬ** - немає потреби збирати та розбирати різні агрегати, лише замініть насадку
- ✓ **ЕКОНОМІЯ ПРИ ЕКСПЛУАТАЦІЇ ТА ОБСЛУГОВУВАННІ** - немає потреби заправляти, проводити технічне обслуговування різних агрегатів
- ✓ **ЕКОНОМІЯ ПРИ ЗБЕРІГАННІ ТА КОНСЕРВАЦІЇ** - компактний дизайн, займає місце лише для однієї машини, яка використовується цілий рік, а не простоює більшу частину року.



**4 В 1**  
**НЕЗАМІННИЙ ПОМІЧНИК**  
**В БУДЬ-ЯКУ ПОРУ РОКУ**

### МАНЕВРЕНІСТЬ ТА УНІВЕРСАЛЬНІСТЬ

Компактний розмір та малий кут розвороту забезпечують універсальність даної моделі та легкі маневри з усім асортиментом навісного обладнання навіть в обмеженому просторі

### ЗБІЛЬШЕНА КІЛЬКІСТЬ ПЕРЕДАЧ

Кількість передач (5 вперед та 2 назад) – дозволяє підібрати оптимальну швидкість для кожної операції

### ЯКІСТЬ В ДЕТАЛЯХ

Всі з'єднання і вузли кріплень досконало продумані, розроблені із запасом міцності для тривалої та надійної роботи агрегату.

### ФІРМОВИЙ ДВИГУН K&S

Надійний, витривалий та готовий до великих навантажень двигун, потужністю 6,5 к.с. відповідає найсучаснішому екологічному стандарту EURO 5



### МАКСИМАЛЬНА ПРОДУКТИВНІСТЬ

Редуктор прямого приводу має більшу потужність та забезпечує кращу продуктивність з кожною насадкою

### ВИСОКОПРОТЕКТОРНА ВСЕСЕЗОННА ГУМА

Широкі колеса 13\*4.1- зі збільшеним протектором забезпечують краще зчеплення та відмінну прохідність як по ґрунту, так і по снігу



ПЕРЕГЛЯНУТИ  
ВІДЕО ТЕХНІКИ  
В РОБОТІ





**4 В 1**  
**НЕЗАМІННИЙ ПОМІЧНИК**  
**В БУДЬ-ЯКУ ПОРУ РОКУ**



Мультифункційна машина

**KS 7HP-MFM 60**

Мультифункційна машина

**KS 7HP-MFM 80E**

Привід	прямий	прямий
Модель двигуна	KS 220	KS 220
Тип двигуна	бензиновий	бензиновий
Потужність двигуна	6,5 к.с.	6,5 к.с.
Тип запуску	ручний	ручний/електро
Ємність паливного бака	3,6 л	3,6 л
Витрата палива*	1,2 - 1,8 л/год	1,2 - 1,8 л/год
Вага нетто	72 кг	78 кг
Вага брутто	80 кг	88 кг

\*Витрата пального залежить від безлічі факторів, таких як навантаження, якість палива, пора року, висота над рівнем моря, технічного стану.





# НАСАДКИ ДЛЯ МУЛЬТИФУНКЦІЙНОЇ МАШИНИ

Насадка **щітка прибиральна** до мультифункційної машини Köpner & Söhnen® це універсальна активна насадка, яка має спеціальну щетину з жорстким ворсом для роботи в будь-яку пору року. Швидко та ефективно впорається пилом, брудом, опалим листям, сніговими заметами. Машина з такими можливостями стане в нагоді не тільки в приватному будинку з двором, на дачі, а й у готельних комплексах, замських будинках відпочинку, садових товариствах, тощо.

- ✓ Високоякісна щетина з жорстким ворсом
- ✓ Регулювання кута повороту прибирання

## ЩІТКА ПРИБИРАЛЬНА



KS 7HP-MFM 60 KS 7HP-MFM 80E				
Діаметр щітки	345 мм			
Ширина обробки	60/80 см			
Регулювання кута повороту	± 15°			
Швидкість обертання щітки	255 об./хв.			
Габарити брутто (60/80 см)	620/820x570x420 мм			
Вага нетто (60/80 см)	32/35 кг			
Вага брутто (60/80 см)	38/43 кг			



**Контейнер для збору сміття та пилу** до щітки прибиральної машини Köpner & Söhnen® забезпечує збір сміття та захищає від розпилювання при прибиранні на високій швидкості.

- ✓ Місткий контейнер для збору пилу та сміття
- ✓ Висока маневреність завдяки колесам, що обертаються на 360°

## КОНТЕЙНЕР ДЛЯ ЗБОРУ СМІТТЯ



KS MFM-DB 60 KS MFM-DB 80				
Ширина обробки	60/80 см			
Габарити брутто (60/80 см)	630/830x390x335 мм			
Вага нетто (60/80 см)	6.6/8.5 кг			
Вага брутто (60/80 см)	8.5/10 кг			



## ДОДАТКОВІ АКСЕСУАРИ

Комплект запасних щіток для виконання широкого спектру прибиральних робіт протягом всього року. Підходить для прибиральних машин KS 7HP-MFM 80E та KS 7HP-MFM 60. Вони швидко і ефективно впораються з пилом, брудом, опалим листям і сніговими заметами. Це незамінний помічник у підтримці бездоганної чистоти у дворі, на під'їздах до будинків і гаражів, а також на пішохідних доріжках в парках, скверах та інших прилеглих територіях.

### КОМПЛЕКТ ЗАПАСНИХ ЩІТОК

KS MFM BK 80/26			
Габарити брутто (60/80 см)	360x360x340 мм		
Вага нетто (60/80 см)	4.96 кг		
Вага брутто (60/80 см)	5.88 кг		



**Активна снігоочищувальна насадка** до мультифункційної машини Könnner & Söhnen® з потужним зубчатим шнеком швидко впорається з великими сніговими заметами та завалами, з будь-яким типом снігу.

- ✔ Гострі зубчасті краї впораються навіть з підмерзлим снігом
- ✔ Посилений ковш з ребрами жорсткості
- ✔ Лопатка для очищення жолобу та шнеку від снігу в комплекті

## СНІГООЧИЩУВАЛЬНА НАСАДКА

### KS MFM-SB 60



Обертання жолобу	270°
Дальність відкидання снігу	0-10 м
Габарити бруто	600x470x470 мм
Вага нетто	21 кг
Вага бруто	23 кг



**Насадка лопата-відвал** до мультифункційної машини Könnner & Söhnen® призначена не тільки для прибирання снігу, піску та інших сипучих матеріалів, а також підходить для зрізання і планування ґрунту.

- ✔ Має ручки для зручного використання

## ЛОПАТА-ВІДВАЛ

### KS MFM-SS 60 KS MFM-SS 80



Ширина обробки	60/80 см
Габарити бруто (60/80 см)	620/820x465x110 мм
Вага нетто (60/80 см)	6.6/7.7 кг
Вага бруто (60/80 см)	8.8/9.8 кг



## ДОДАТКОВІ АКСЕСУАРИ

### ЛАНЦЮГ ПРОТИ КОВЗАННЯ

### KS MFM SC 13/4.1



Вага нетто (60/80 см)	2.18 кг
-----------------------	---------

### ПНЕВМАТИЧНІ КОЛЕСА

### KS MFM RW 13/4.1



Діаметр коліс	13*4.1-6
---------------	----------

### СВІТЛОДІЮДНА ФАРА

### KS MFM LAMP



Вага нетто (60/80 см)	0.16 кг
-----------------------	---------





# ДРОВОКОЛИ

## ТА ПОДРІБНЮВАЧІ ДЕРЕВИНИ

Серія деревообробної техніки Könniger & Söhne® включає моделі дровоколів, як електричних, так і бензинових з силою розколу **від 7 до 27 тонн**, а також подрібнювачів деревини потужністю **від 6.5 до 15 к.с.** Це надійна та довговічна техніка по обробці натуральної деревини або дерев'яних відходів.

Прибирання в саду, на присадибній ділянці або заготівля дров можуть завдавати значних незручностей, вимагають багаточасу та сил. Садові подрібнювачі та дровоколи, представлені в асортименті Könniger & Söhne®, легко впораються з цим завданням. Вторинна переробка відходів допоможе вам не тільки заощадити власні кошти, а й зберегти природні ресурси.



 **7 T – 27 T**



ДРОВОКОЛИ

НАДІЙНІ АГРЕГАТИ KÖNNER & SÖHNEN® ЕФЕКТИВНО ПЕРЕРОБЛЯЮТЬ БУДЬ-ЯКІ ПОРОДИ ДЕРЕВИНИ ВІД ЗАСУШЛИВОГО МАТЕРІАЛУ ДО СВІЖОЇ ДЕРЕВИНИ, ЗАБЕЗПЕЧУЮТЬ МАКСИМАЛЬНУ ПРОДУКТИВНІСТЬ ТА КОМФОРТ ВИКОРИСТАННЯ



# ЕЛЕКТРИЧНІ ТА БЕНЗИНОВІ ДРОВОКОЛИ

Dimax Int. GmbH (Німеччина) розширює асортимент садової техніки і представляє вашій увазі **лінійку бензинових та електричних дровоколів** Könnner & Söhnen®. В лінійці представлені моделі гідравлічного і кінетичного типів. Використання потужних двигунів у поєднанні з якісними комплектуючими дозволяє розколювати велику кількість **колод як дуже сухих, так і вологих діаметром від 300 до 550 мм, а максимальна робоча довжина колоди досягає 650 мм**. Ці агрегати підійдуть не лише для побутових потреб, але й для комерційного використання.

Дровоколи кінетичного типу Könnner & Söhnen® - це високопродуктивні пристрої зі швидкістю розколу до 2 сек, що в 5-7 разів швидше гідравлічних пристроїв. Для того щоб розколоти колоду необхідно лише підняти важіль, подальшу роботу дровокол виконає самостійно. Плавність роботи гідравлічних дровоколів дозволяє безпечно виконувати розколювання дров. Дровоколи Könnner & Söhnen® - це швидка і легка заготівля великої кількості дров.

Макс. зусилля розколювання



7-27 ТОНН

Макс. довжина колоди

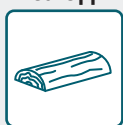

520 - 650 мм

Тип двигуна



ЕЛЕКТРИЧНИЙ/  
БЕНЗИНОВИЙ

Макс. діаметр колоди



300 - 550 мм

Металева захисна решітка

Система двохручного управління для підвищеної безпеки оператора

Робоче положення: вертикальне/горизонтальне (у моделі KS 27THG 65/55)

Посилена рама

Штовхач колод з максимальною силою розколу 27 тонн

Причіпний пристрій для автомобілю

Колун вварений у раму

Опорне колесо з гальмом (для моделі KS 27THG 65/55) або опорна планка

Транспортувальні колеса



ПЕРЕГЛЯНУТИ  
ВІДЕО ТЕХНІКИ  
В РОБОТІ



Потужний і надійний двигун EURO 5 від Könnner & Söhnen®

## БЕНЗИНОВІ ДРОВОКОЛИ

**Бензинові дровоколи** Könnner & Söhnen® відрізняються високою потужністю, не бояться вологи і перепадів температури. Це високомобільні і незалежні від електромережі пристрої, оснащені сучасним двигуном, що відповідає усім європейським стандартам якості, в тому числі екологічному стандарту EURO 5.

✓ **Модель кінетичного дровоколу Könnner & Söhnen®** - це колосальна економія часу, оскільки при використанні цього агрегату швидкість розколу дерев залежить тільки від того, як швидко ви можете подавати на розкол поліна.

<b>KS 15TKG 52/35</b>	
Тип дровоколу	<b>кінетичний</b>
Потужність двигуна	<b>6.5 к.с.</b>
Максимальне зусилля розколювання	<b>15 тонн</b>
Тип двигуна	<b>бензиновий</b>
Макс. довжина колоди	<b>520 мм</b>
Макс. діаметр колоди	<b>350 мм</b>
Швидкість розколу	<b>~ 2 сек.</b>
Робоче положення	<b>горизонтальне</b>
Колеса	<b>12"</b>
Габарити брутто (ДхШхВ)	<b>1400x380x610 мм</b>
Вага нетто	<b>97 кг</b>



ЧАС РОЗКОЛУ **2** СЕК

ДРОВОКОЛИ

✓ **Потужна і високопродуктивна модель гідравлічного дровоколу KS 27TKG 65/55** з силою розколу до 27 тонн поєднує можливості як горизонтального, так і вертикального автоматизованого процесу, що особливо зручно при розколюванні колод великих розмірів. Немає необхідності високо піднімати важкі поліна.

<b>KS 27TKG 65/55</b>	
Тип дровоколу	<b>гідравлічний</b>
Потужність двигуна	<b>6,5 к.с.</b>
Максимальне зусилля розколювання	<b>27 тонн</b>
Тип двигуна	<b>бензиновий</b>
Макс. довжина колоди	<b>650 мм</b>
Макс. діаметр колоди	<b>550 мм</b>
Швидкість розколу	<b>~ 15 сек.</b>
Робоче положення	<b>верт./горизонт.</b>
Колеса	<b>16" * 4.8-8, опорне колесо з гальмом</b>
Габарити брутто (ДхШхВ)	<b>2250x505x570 мм</b>
Вага нетто	<b>260 кг</b>



ЧАС РОЗКОЛУ **2** СЕК



В комплекті з захисним набором: полікарбонатний захисний екран, рукавиці, захисна металева решітка.



# ЕЛЕКТРИЧНІ ТА БЕНЗИНОВІ ДРОВОКОЛИ

## ЕЛЕКТРИЧНІ ДРОВОКОЛИ

**Моделі електричних дровоколів** Könnner & Söhnen® - це компактні та мобільні пристрої, оснащені надійним двигуном потужністю **2000 Вт**. Вони прості в експлуатації, екологічні - що дозволяє використовувати їх навіть в приміщеннях. Не потребують складного технічного обслуговування, заправки паливом або оливою, не створюють вихлопних газів і легко чистяться.

✓ **Компактна модель гідравлічного дровоколу** Könnner & Söhnen® зручна у використанні, транспортуванні та зберіганні. Плавність роботи дозволяє безпечно виконувати розколювання деревини, встигаючи встановити нове поліно.

<b>KS 7TNE 52/30</b>	
Тип дровоколу	<b>гідравлічний</b>
Потужність двигуна	<b>2000 Вт</b>
Максимальне зусилля розколювання	<b>7 тонн</b>
Тип двигуна	<b>електричний</b>
Макс. довжина колоди	<b>520 мм</b>
Макс. діаметр колоди	<b>300 мм</b>
Швидкість розколу	<b>~ 10 сек.</b>
Робоче положення	<b>горизонтальне</b>
Колеса	<b>6"</b>
Габарити брутто (ДхШхВ)	<b>980x270x520 мм</b>
Вага нетто	<b>47 кг</b>



✓ **Маховик дровоколу** Könnner & Söhnen®, що приводиться в дію електродвигуном, накопичує величезну кінетичну енергію, що дозволяє без особливих зусиль з боку користувача швидко заготовити велику кількість дров.

<b>KS 8TKE 52/35</b>	
Тип дровоколу	<b>кінетичний</b>
Потужність двигуна	<b>2000 Вт</b>
Максимальне зусилля розколювання	<b>8 тонн</b>
Тип двигуна	<b>електричний</b>
Макс. довжина колоди	<b>520 мм</b>
Макс. діаметр колоди	<b>350 мм</b>
Швидкість розколу	<b>~ 2 сек.</b>
Робоче положення	<b>горизонтальне</b>
Колеса	<b>8"</b>
Габарити брутто (ДхШхВ)	<b>1270x340x780 мм</b>
Вага нетто	<b>110 кг</b>

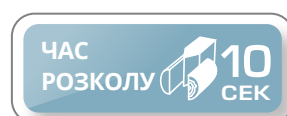

В комплекті з захисним набором: полікарбонатний захисний екран, рукавиці, захисна металева решітка.

## ВЕРТИКАЛЬНІ ЕЛЕКТРИЧНІ ДРОВОКОЛИ

**Вертикальні дровоколи** Könnner & Söhnen® - це потужні агрегати, орієнтовані на роботу в жорстких умовах. Обладнані надійним електродвигуном і приводом гідравлічного типу. Всі вузли пристосовані до того, щоб працювати тривалий час без перерви в інтенсивному режимі. Масивна конструкція дровокола оснащена транспортувальними колесами для легкого перміщення, а також не займає багато місця під час зберігання.

✓ **Електричний дровокол KS 8THE V 55/40 від Könnner & Söhnen® легко впорається з будь-яким типом деревини, має максимальну продуктивність та витривалість.**

<b>KS 8THE V 55/40</b>	
Тип дровоколу	<b>гідравлічний</b>
Потужність двигуна	<b>2300 Вт</b>
Максимальне зусилля розколювання	<b>8 тонн</b>
Тип двигуна	<b>електричний</b>
Макс. довжина колоди	<b>550 мм</b>
Макс. діаметр колоди	<b>400 мм</b>
Швидкість розколу	<b>~ 15 сек.</b>
Робоче положення	<b>вертикальне</b>
Колеса	<b>8"</b>
Габарити брутто (ДхШхВ)	<b>570x380x1160 мм</b>
Вага нетто	<b>114 кг</b>



ЧАС РОЗКОЛУ **15** СЕК

ДРОВОКОЛИ

✓ **Масивна конструкція електричного дровокола KS 12THE V 65/40 від Könnner & Söhnen® має більшу стійкість та знижений рівень вібраційної віддачі за рахунок великої площі підстави. Завдяки нижньому розташкванню колена немає необхідності високо піднімати поліна для розколу.**

<b>KS 12THE V 65/40</b>	
Тип дровоколу	<b>гідравлічний</b>
Потужність двигуна	<b>2300 Вт</b>
Максимальне зусилля розколювання	<b>12 тонн</b>
Тип двигуна	<b>електричний</b>
Макс. довжина колоди	<b>650 мм</b>
Макс. діаметр колоди	<b>400 мм</b>
Швидкість розколу	<b>~ 25 сек.</b>
Робоче положення	<b>вертикальне</b>
Колеса	<b>8"</b>
Габарити брутто (ДхШхВ)	<b>710x450x1170 мм</b>
Вага нетто	<b>110 кг</b>



ЧАС РОЗКОЛУ **25** СЕК



В комплекті з захисним набором: полікарбонатний захисний екран, рукавиці, захисна металева решітка.



# ЕЛЕКТРИЧНІ ТА БЕНЗИНОВІ ДРОВОКОЛИ





KS 7THE 52/30



KS 8TKE 52/35



KS 15TKG 52/35

Тип двигуна	електричний	електричний	бензиновий
Тип дровоколу	гідравлічний	кінетичний	кінетичний
Напруга, В	230	230	-
Частота, Гц	50	50	-
Потужність двигуна	2000 Вт	2000 Вт	6.5 к.с.
Максимальне зусилля розколювання, тонн	7	8	15
Макс. довжина колоди, мм	520	520	520
Макс. діаметр колоди, мм	300	350	350
Швидкість розколу, сек.	~ 10	~ 2	~ 2
Робоче положення	горизонтальне	горизонтальне	горизонтальне
Оберти маховика, об./хв.	-	400	450
Тип обмотки	мідь	мідь	-
Колеса	6"	8"	12"
Габарити бруто (ДхШхВ), мм	980x270x520	1270x340x780	1400x380x610
Вага нетто, кг	47	110	97
Вага бруто, кг	49	130	110
Клас захисту	IP54M	IP54M	IP54M
QR-код			



## ДОДАТКОВЕ ОБЛАДНАННЯ



ОПОРНА РАМА

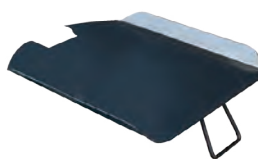

ПЛАТФОРМА ДЛЯ ДЕРЕВИНИ



ВАЖІЛЬ З ГАКОМ ДЛЯ ПЕРЕМІЩЕННЯ КОЛОД

KS 7THE 52/30	KS Bracket	-	KS Lever
KS 8TKE 52/35	-	KS 8-15Table	KS Lever
KS 15TKr 52/35	-	KS 8-15Table	KS Lever
KS 27THG 65/55	-	KS 27Table	KS Lever
KS 8THE B 55/40	-	-	KS Lever
KS 12THE B 65/40	-	-	KS Lever



Двигуни Köpner & Söhnen® надійні, потужні та економічні, відповідають європейським стандартам якості, в тому числі сучасному екологічному стандарту EURO 5.



KS 8THE V 55/40



KS 12THE V 65/40



KS 27THG 65/55

Тип двигуна	електричний	електричний	бензиновий
Тип дровоколу	гідравлічний	гідравлічний	гідравлічний
Напруга, В	230	230	-
Частота, Гц	50	50	-
Потужність двигуна	2300 Вт	2300 Вт	6.5 к.с.
Максимальне зусилля розколювання, тонн	8	12	27
Макс. довжина колоди, мм	550	650	650
Макс. діаметр колоди, мм	400	400	550
Швидкість розколу, сек.	~ 15	~ 25	~ 15
Робоче положення	вертикальне	вертикальне	верт./горизонт.
Колеса	8"	8"	16"*4.8-8, опорне колесо з гальмом
Габарити брутто (ДхШхВ), мм	570x380x1160	710x450x1170	2250x505x570
Вага нетто, кг	114	110	260
Вага брутто, кг	126	123	295
Клас захисту	IP54M	IP54M	IP54M
QR-код			



Двигуни Könnner & Söhnen® надійні, потужні та економічні, відповідають європейським стандартам якості, в тому числі сучасному екологічному стандарту EURO 5.



# ПОДРІБНЮВАЧІ ДЕРЕВИНИ

Dimax Int. GmbH (Німеччина) розширює асортимент садової техніки і представляє вашій увазі високомобільні і незалежні від електромережі **бензинові подрібнювачі деревини Köpner & Söhnen®**. Ці агрегати часто знаходять своє застосування в приватних заміських будинках, в польових умовах, виноградниках і садах великих розмірів, а також корисні для комунальних господарств під час прибирання парків, скверів тощо.

Видалення сухих гілок дерев і обрізаня кущів може створити тонни сміття, а спалювання таких відходів заборонено законом оскільки становить загрозу не тільки для людського здоров'я, але і для навколишнього середовища. Використання подрібнювача легко вирішить цю проблему. Вторинна переробка відходів допоможе вам не тільки заощадити власні кошти, а й зберегти природні ресурси.

Потужність двигуна



6.5 – 15 к.с.

Висота викиду тріски



1100 – 1600 мм

Тип запуску



РУЧНИЙ/ЕЛЕКТРО

Кількість ріжучих ножів



2 СТАЛІВІ ЛЕЗА

## МАКСИМАЛЬНУ БЕЗПЕКУ І КОМФОРТ ВИКОРИСТАННЯ ГАРАНТУЮТЬ:

- великий забірний бункер, завдяки якому гілки легко проштовхуються в агрегат і безперешкодно подрібнюються
- силіконовий чохол, розміщений на вхідному отворі, запобігає викиду переробного матеріалу зі сторони його подачі
- в комплекті поставки до кожної моделі додається захисний набір (полікарбонатний захисний екран, рукавиці, навушники)

**ВТОРИННА ПЕРЕРобКА  
ВІДХОДІВ ЗБЕРІГАЄ  
ПРИРОДНІ РЕСУРСИ**



Патрубок виходу готової маси з можливістю регулювання висоти викиду

Великий забірний бункер спрощує подачу подрібнювального матеріалу

Надійний фірмовий двигун Köpner & Söhnen®. Відповідає стандарту EURO 5



Кнопка аварійної зупинки (для моделі KS 700WS)

Потужний ріжучий механізм перемелює деревинні відходи загальним діаметром до 120 мм

Міцна рамна конструкція

Стійкість і маневреність завдяки низькорозміщеному центру ваги

Прицепний пристрій для автомобілю

Пневматичні колеса для легкого транспортування



ПЕРЕГЛЯНУТИ  
ВІДЕО ТЕХНІКИ  
В РОБОТІ



**Бензинові подрібнювачі деревини** Könnér & Söhnen® призначені для подрібнення різноманітних відходів деревообробки і садових рослинних відходів (гілок, лози, кори тощо) в паливну або технологічну тріску розміром 3-20 мм. Отримана тріска може бути використана для опалення в твердопаливних і піролізних котлах, камінах, печах та інших опалювальних приладах. Також, тріску можна використовувати як мульчируючий матеріал для рослин.

Подрібнювачі оснащені високошвидкісними лезами із гартованої вуглецевої сталі, які можуть переробляти будь-які породи деревини та інших рослинних відходів від засушливого матеріалу до свіжих деревинних відходів загальним діаметром до 120 мм.



✓ **ДВА ВИСОКОШВИДКІСНІ ЛЕЗА З ГАРТОВАНОЇ ВУГЛЕЦЕВОЇ СТАЛІ**

Ефективно переробляють будь-які породи деревини та інших рослинних відходів від засушливого матеріалу до свіжих деревинних відходів діаметром до 120 мм.

✓ **ПОТУЖНИЙ ФІРМОВИЙ ДВИГУН**

Сучасні бензинові двигуни відповідають усім європейським стандартам якості, в тому числі EURO 5.

✓ **МАНЕВРЕНІСТЬ ПРИ ТРАНСПОРТУВАННІ ТА СТІЙКІСТЬ ПІД ЧАС ВИКОРИСТАННЯ**

Низькорозміщений центр ваги цих машин роблять ці пристрої стійкими і легкими при маневруванні, незважаючи на їх вагу.

✓ **МОБІЛЬНІСТЬ**

Подрібнювачі обладнані пневматичними колесами для зручності переміщення навіть по нерівній поверхні, наприклад, по щебню або ґрунту.

✓ **ВИСОКОПРОДУКТИВНА МОДЕЛЬ**

Масивна конструкція подрібнювача KS 700WS та надзвичайно ефективний двигун об'ємом 420 см<sup>3</sup> і потужністю 15 к.с., роблять цей пристрій дуже надійним, витривалим і готовим до довготривалих навантажень.



## KS 400WS

Потужність двигуна	<b>6.5 к.с.</b>
Тип запуску	<b>ручний</b>
Кількість ріжучих ножів	<b>2 шт.</b>
Загальний максимальний діаметр для забірного бункеру	<b>76 мм</b>
Максимальний діаметр однієї гілки для забірного бункеру	<b>10 мм</b>
Максимальний сукупний діаметр подрібнюваного матеріалу для бічного конусу	<b>76 мм</b>
Макс. діаметр однієї гілки для бічного конусу	<b>45 мм</b>
Розмір вихідної тріски	<b>3-4 мм</b>
Колеса	<b>10"</b>
Габарити нетто (ДхШхВ)	<b>750x480x1150 мм</b>
Вага нетто	<b>70 кг</b>



## KS 500WS

Потужність двигуна	<b>6.5 к.с.</b>
Тип запуску	<b>ручний</b>
Кількість ріжучих ножів	<b>2 шт.</b>
Загальний максимальний діаметр для забірного бункеру	<b>76 мм</b>
Максимальний діаметр однієї гілки для забірного бункеру	<b>30 мм</b>
Висота викиду тріски	<b>1100 мм</b>
Розмір вихідної тріски	<b>10-15 мм</b>
Колеса	<b>12"</b>
Габарити нетто (ДхШхВ)	<b>1500x740x1300 мм</b>
Вага нетто	<b>95 кг</b>



## KS 700WS

Потужність двигуна	<b>15 к.с.</b>
Тип запуску	<b>ручний/електро</b>
Кількість ріжучих ножів	<b>2 шт.</b>
Загальний максимальний діаметр для забірного бункеру	<b>120 мм</b>
Максимальний діаметр однієї гілки для забірного бункеру	<b>50 мм</b>
Висота викиду тріски	<b>1600 мм</b>
Розмір вихідної тріски	<b>10-20 мм</b>
Колеса	<b>16"</b>
Габарити нетто (ДхШхВ)	<b>2550x1100x1600 мм</b>
Вага нетто	<b>210 кг</b>



В комплекті з захисним набором: полікарбонатний захисний екран, рукавиці, навушники.



KS 400WS



KS 500WS



KS 700WS

Потужність двигуна, к.с.	6.5	6.5	15
Тип запуску	ручний	ручний	ручний/електро
Кількість ріжучих ножів, шт.	2	2	2
Загальний максимальний діаметр для забірної бункера, мм	76	76	120
Максимальний діаметр однієї гілки для забірної бункера, мм	10	30	50
Максимальний сукупний діаметр подрібнюваного матеріалу для бічного конусу, мм	76	-	-
Макс. діаметр однієї гілки для бічного конусу, мм	45	-	-
Висота викиду тріски, мм	-	1100	1600
Розмір вихідної тріски, мм	3-4	10-15	10-20
Частота обертання ножів, об./хв.	2400	3000	3000
Тип двигуна	бензиновий 4-х тактний	бензиновий 4-х тактний	бензиновий 4-х тактний
Робочий об'єм двигуна, см <sup>3</sup>	196	196	420
Модель двигуна	KS 230	KS 230	KS 430
Оберти двигуна, об./хв.	3600	3600	3600
Ємність паливного бака, л	3.6	3.6	6.5
Ємність масляного картера, л	0.6	0.6	1.1
Колеса	10"	12"	16"
Габарити нетто (ДхШхВ), мм	920x730x1275	1500x740x1300	2550x1100x1600
Габарити брутто (ДхШхВ), мм	750x480x1150	880x480x760	1140x660x1120
Вага нетто, кг	70	95	210
Вага брутто, кг	80	110	230
Клас захисту	IP54M	IP54M	IP54M
QR-код			



Двигуни Könnner & Söhnen® надійні, потужні та економічні, відповідають європейським стандартам якості, в тому числі сучасному екологічному стандарту EURO 5.



# МОТОПОМПИ

## ВИСОКОПРОДУКТИВНІ

**Мотопомпи** Könnner & Söhnen® це автономні та високопродуктивні насоси, мобільність та ефективність яких забезпечує електродвигун, що працює на бензині. Міцна і стійка конструкція мотопомпи здатна забезпечити швидке і продуктивне перекачування води в значних обсягах там, де вручну це зробити неможливо.

Такі агрегати здатні в найкоротші терміни осушити затоплений підвал або впоратися з каналізацією, яка прорвалася. Разом з видаленням брудної рідини і нечистот, за допомогою мотопомпи можна осушувати невеликі водойми, транспортувати чисту воду, постачати нею пожежні станції і безпосередньо боротися з вогнем.



 **20 м – 50 м**



МОТОПОМПИ KÖNNER & SÖHNEN® - ЦЕ ВИСОКОПРОДУКТИВНІ  
НАДІЙНІ АГРЕГАТИ. АССОРТИМЕНТ МОТОПОМП НАЛІЧУЄ МОДЕЛІ  
ДЛЯ ШИРОКОГО СПЕКТРУ РОБІТ ПО ПЕРЕКАЧУВАННЮ РІДИН

МОТОПОМПИ



# МОТОПОМПИ

Dimax Int. GmbH (Німеччина) представляє вашій увазі **лінійку мотопомп Könnner & Söhnen®** з широкою сферою використання: для сильно забрудненої води та для агресивних рідин (морська вода, хімікати), а також удосконалює існуючі моделі. Всі моделі мотопомп Könnner & Söhnen® мають посилену рамну конструкцію для "Heavy Duty" завдань, збільшений моторесурс та більшу потужність двигунів.

Мотопомпи Könnner & Söhnen® прекрасно підходять для заміських будинків, дач, ділянок, де є необхідність в перекачуванні води: її відкачуванні з підвалів і колодязів, осушення затоплених територій, поливу полів тощо. Вони не прив'язані до джерела електроенергії, тому можуть використовуватись на віддалених від електропостачання ділянках.

Макс. висота підйому



20 М-50 М

Посилена сталева рама



Ø 28 MM

Тип запуску



РУЧНИЙ

Потужність двигуна



6.5-9.0 к.с.

У новому сезоні ми оновили асортимент існуючих мотопомп та додали нові моделі:

- ✓ Для чистої води
- ✓ Для сильно забрудненої води
- ✓ Для агресивних рідин (морська вода, хімікати)



Сталева рама Ø 28 мм

Додаткова решітка для уникнення опіків

Широкий всмоктувальний отвір

Міцний корпус

Посилена рамна конструкція для Heavy Duty завдань



Надійний та економічний Euro 5 двигун Könnner & Söhnen®



ПЕРЕГЛЯНУТИ  
ЗД ОГЛЯД





### НАДІЙНІ БРЕНДОВІ ДВИГУНИ

Двигуни, що використовуються в мотопомпах Könnner & Söhnen®, виробляються під пильним контролем німецьких інженерів, відповідають європейським і світовим стандартам якості, економічності, екологічності, включаючи сучасний стандарт емісії вихлопних газів EURO 5.



### ІНДИВІДУАЛЬНІ СЕРІЙНІ НОМЕРИ НА ДВИГУНАХ

Кожен двигун має індивідуальний серійний номер, що дозволяє нам контролювати якість виробництва та сервісного обслуговування. Двигуни Könnner & Söhnen® відрізняються легким запуском та зниженою вібрацією.



### ОСНАЩЕННЯ

Корпус мотопомп Könnner & Söhnen® виготовлений з високоміцного алюмінію за допомогою цілісного лиття, не піддається корозії, температурним впливам та деформації. Помпи оснащені сталевим паливним баком збільшеного розміру, що подовжує час роботи між дозаправками.



### ДЕМПФЕРИ ДЛЯ ЗНИЖЕННЯ ВІБРАЦІЇ

Всі моделі мотопомп Könnner & Söhnen® оснащені гумовими ніжками для зниження вібрації. Завдяки гумовим демпферам працююча мотопомпа не ашкодить покриття підлоги, а поверхня рами не буде подряпана.



## МОТОПОМПИ ДЛЯ ЧИСТОЇ ВОДИ

**Мотопомпи для чистої води** KS 50 і KS 80 німецької торгової марки Köhner & Söhnen® підходять не тільки для приватних потреб, а й для обслуговування промислових об'єктів. Ці пристрої найчастіше використовуються для поливу земельних ділянок, зрошення полів, подачі питної води, відкачування води з басейнів та затоплених підвальних приміщень, усунення наслідків аварій і ліквідації затоплень.

Можуть використовуватись для перекачування легко забрудненої води з неабразивним (м'якими) частками: частинки водоростей, трави, листя і т.д., з концентрацією не більше 5% у усмоктуваній воді і розміром не більше 5 мм.



### KS 50

Тип мотопомпи	<b>для чистої води</b>
Діаметр вхідної труби	<b>50 мм</b>
Макс. продуктивність	<b>500 л/хв</b>
Номинальна швидкість	<b>3600 об/хв</b>
Макс. висота підйому	<b>28 м</b>
Макс. глибина всмоктування	<b>7 м</b>
Тип запуску	<b>ручний</b>
Габарити нетто (ДхШхВ)	<b>490x400x410 мм</b>
Вага нетто	<b>24 кг</b>



### KS 80

Тип мотопомпи	<b>для чистої води</b>
Діаметр вхідної труби	<b>80 мм</b>
Макс. продуктивність	<b>1000 л/хв</b>
Номинальна швидкість	<b>3600 об/хв</b>
Макс. висота підйому	<b>28 м</b>
Макс. глибина всмоктування	<b>7 м</b>
Тип запуску	<b>ручний</b>
Габарити нетто (ДхШхВ)	<b>490x400x410 мм</b>
Вага нетто	<b>26 кг</b>



## МОТОПОМПА ДЛЯ СИЛЬНО ЗАБРУДНЕНОЇ ВОДИ

Мотопомпа KS 80MW Könnner & Söhnen® для сильно забрудненої води - це ефективний пристрій з посиленою конструкцією, підходить для перекачування великої кількості забруднених рідин, що містять залишки каналізаційних речовин діаметром до 25 мм. Завдяки міцній конструкції насос KS 80MW може працювати в складних умовах, відмінно підходить для відкачування замуленої води зі ставків, каналізаційних відходів, очищення річок і озер, успішно застосовується для відкачування стічних вод при бурінні свердловин.



KS 80 MW	
Тип мотопомпи	<b>для сильно забрудненої води</b>
Діаметр вхідної труби	<b>80 мм</b>
Макс. продуктивність	<b>1000 л/хв</b>
Номінальна швидкість	<b>3600 об/хв</b>
Макс. висота підйому	<b>20 м</b>
Макс. глибина всмоктування	<b>7 м</b>
Тип запуску	<b>ручний</b>
Габарити нетто (ДхШхВ)	<b>720x535x600 мм</b>
Вага нетто	<b>60 кг</b>



## МОТОПОМПА ДЛЯ БРУДНОЇ ВОДИ

Високопродуктивна мотопомпа для забрудненої води Könnner & Söhnen® KS 80TW призначена для перекачування рідин, що містять до 25% домішок розміром до 20x25мм. Основними користувачами KS 80TW є комунальні служби, сільські господарства і будівельні компанії.



KS 80 TW	
Тип мотопомпи	<b>для брудної води</b>
Діаметр вхідної труби	<b>80 мм</b>
Макс. продуктивність	<b>1100 л/хв</b>
Номінальна швидкість	<b>3600 об/хв</b>
Макс. висота підйому	<b>26 м</b>
Макс. глибина всмоктування	<b>7 м</b>
Тип запуску	<b>ручний</b>
Габарити нетто (ДхШхВ)	<b>530x460x435 мм</b>
Вага нетто	<b>35 кг</b>





## ДЛЯ ХІМІЧНИХ РІДИН (МОРСЬКА ВОДА, ХІМІКАТИ)

Мотопомпа KS 80CW для агресивних рідин торговельної марки Könnner & Söhnen® призначена для перекачування морської води, слабкої кислоти, рідин з високою температурою займання. Її можна використовувати в сільському господарстві для внесення добрив, в хімічній і будівельній промисловості для транспортування отруйних речовин, хімічних розчинів. Не підходить для перекачування високоактивних, горючих, їдких речовин у рідкому стані, розчинників або бензину.



### KS 80 CW

Тип мотопомпи	для хімічних речовин (морська вода, хімікати)
Діаметр вхідної труби	80 мм
Макс. продуктивність	1000 л/хв
Номінальна швидкість	3600 об/хв
Макс. висота підйому	26 м
Макс. глибина всмоктування	7 м
Тип запуску	ручний
Габарити нетто (ДхШхВ)	590x420x450 мм
Вага нетто	28 кг



## ВИСОКОНАПІРНА ПОМПА

Висота напору високонапірної мотопомпи Könnner & Söhnen® може досягати 50 м, тому цю помпу також називають пожежною. Найчастіше використовується для гасіння пожеж та інших робіт, вироблених на великій висоті, а також для перекачування чистої води, осушення резервуарів і поливу. Пожежна мотопомпа KS 50 HP може подавати воду **в трьох напрямках** і має 1 вхід і 3 виходи для підключення шлангів: 1 забірний (50 мм), 1 напірний (50 мм) і 2 додаткових напірних (40 мм). Така кількість патрубків збільшує швидкість подачі води і ефективність роботи в цілому. За допомогою одного агрегату стало можливим одночасно перекачувати воду в трьох різних напрямках.



### KS 50 HP

Тип мотопомпи	високонапірна
Діаметр вхідної труби	50 мм
Макс. продуктивність	500 л/хв
Номінальна швидкість	3600 об/хв
Макс. висота підйому	50 м
Макс. глибина всмоктування	7 м
Тип запуску	ручний
Габарити нетто (ДхШхВ)	485x434x432 мм
Вага нетто	29 кг





KS 50



KS 80



KS 50HP

Тип мотопомпи	для чистої води	для чистої води	високонапірна
Діаметр вхідної/вихідної труби, мм	50/50	80/80	50/40, 50, 40
Макс. продуктивність, л/хв	500	1000	500
Номінальна швидкість, об/хв	3600	3600	3600
Макс. висота підйому, м	28	28	50
Макс. глибина всмоктування, м	7	7	7
Тип двигуна	бензиновий, 4-тактний	бензиновий, 4-тактний	бензиновий, 4-тактний
Модель двигуна	KS 250	KS 250	KS 250
Потужність двигуна, к.с.	7	7	7.0
Робочий об'єм двигуна, см <sup>3</sup>	212	212	212
Тип запуску	ручний	ручний	ручний
Ємність паливного бака, л	3.6	3.6	3.6
Рівень шуму L <sub>pa</sub> (7m)/L <sub>wa</sub> , дБ	79/104	79/104	79/104
Габарити нетто (ДхШхВ), мм	490x400x410	490x400x410	485x434x432
Габарити брутто (ДхШхВ), мм	510x440x440	510x440x440	495x445x445
Вага нетто, кг	24	26	29
Вага брутто, кг	26	28	31
QR-код			



KS 80MW



KS 80TW



KS 80CW

Тип мотопомпи	для сильно забрудненої води	для брудної води	для хімічних речовин (морська вода, хімікати)
Діаметр вхідної/вихідної труби, мм	80/80	80/80	80/80
Макс. продуктивність, л/хв	1000	1000	1000
Номінальна швидкість, об/хв	3600	3600	3600
Макс. висота підйому, м	20	26	26
Макс. глибина всмоктування, м	7	7	7
Тип двигуна	бензиновий, 4-тактний	бензиновий, 4-тактний	бензиновий, 4-тактний
Модель двигуна	KS 280	KS 250	KS 250
Потужність двигуна, к.с.	9.0	7.0	7.0
Робочий об'єм двигуна, см <sup>3</sup>	269	212	212
Тип запуску	ручний	ручний	ручний
Ємність паливного бака, л	6,0	3,6	3,6
Рівень шуму L <sub>pa</sub> (7m)/L <sub>wa</sub> , дБ	79/104	79/104	79/104
Габарити нетто (ДхШхВ), мм	720x535x600	530x460x435	590x420x450
Габарити брутто (ДхШхВ), мм	725x540x600	540x470x450	605x435x480
Вага нетто, кг	60	35	28
Вага брутто, кг	63	37	30
QR-код			



Двигуни Könnner & Söhnen® надійні, потужні та економічні, відповідають європейським стандартам якості, в тому числі сучасному екологічному стандарту EURO 5.



## АВТОМАТИЧНИЙ ЗАРЯДНИЙ ПРИСТРІЙ ЗІ ШТЕКЕРОМ SAE ДЛЯ LiFePO4, AGM ТА СВИНЦЕВО-КИСЛОТНИХ (LEAD-ACID) ТА ГЕЛЕВИХ АКУМУЛЯТОРНИХ БАТАРЕЙ

Простий у використанні компактний зарядний пристрій має роз'єм SAE, призначений для зарядки LiFePO4, AGM та свинцево-кислотних (Lead-acid) та гелевих акумуляторних батарей з напругою 6 В і 12 В, а також акумуляторів LiFePO4 з номінальною напругою 12,8 В (4 ячейки). Такі акумулятори використовуються в автомобілях, легких вантажівках, тракторах, генераторах, фургоні, мобільних будинках, моторних човнах, тощо ємністю до 45 А·год.

KS-B2A	
Напруга	6В/12В/12.8В
Режим роботи	6В/12В/STD/GEL/AGM/ LiFePO4
Максимальний вихідний струм	2А
Номінальна вхідна напруга	230 В/50 Гц
Робоча температура	від -10°C до +40°C
Ємність акумулятора	до 45 А·год
Довжина кабелю	1.8 м
Габарити нетто (ДхШхВ)	92.5×65×35 мм
Вага нетто	0.3 кг



Цей автоматичний зарядний пристрій призначений для використання від мережі живлення з номінальною напругою 230 В. На дроті заряду він має роз'єм SAE за допомогою якого можна змінювати типи клем "кородил" або кільцеві (постачаються в комплекті), а за допомогою спеціальної насадки, що постачається в комплекті з пристроєм, ви можете змінювати полярність дротів.

Зарядний пристрій має захист від:

- ✓ Перегріву
- ✓ Зворотної полярності
- ✓ Короткого замикання
- ✓ Перезаряду акумуляторної батареї



## АКСЕСУАРИ K&S

Ми сформували асортимент повноцінної лінійки аксесуарів. Всі представлені товари є корисними, а часом навіть необхідними при використанні нашої техніки. Так само вашій увазі представлена лінійка фірмового одягу. Всі представлені товари можуть бути використані як для продажу, так і для акційної активності, мотивації клієнтів, збільшення лояльності.

## КАНІСТРИ ДЛЯ ПАЛЬНОГО



### KS CAN 5      KS CAN 10

Спеціальний антистатичний пластик

Об'єм	5 л	10 л
Розміри	260x128x255 мм	330x165x300 мм



## МОТОРНА ОЛИВА

Високоякісна напівсинтетична **моторна олива** від Könnner & Söhnen® для бензинових та дизельних двигунів. Забезпечить надійний захист вашого двигуна, навіть при тривалих та екстремальних навантаженнях, тим самим значно збільшує його ресурс. Використання даної оливи в нашій техніці гарантує її тривалу та безперешкодну роботу.

Містить комплект ультрасучасних присадок **всесвітньовідо-**мої корпорації Infineum (Велика Британія)

### Könnner & Söhnen® 10W-30



Об'єм	1 л
Клас якості	API SL/CF
Клас в'язкості	SAE 10W-30

## ULTRA PERFORMANCE



## ТРАНСМІСІЙНА ОЛИВА

Знижує тертя в рухомих вузлах, забезпечуючи максимальну продуктивність та ефективність, мінімізує знос, продовжуючи безвідмовний термін експлуатації трансмісії. Оптимально підібраний склад присадок гарантує плавну роботу механізму та ефективну передачу потужності, надійно захищає від відкладення нагару, шламу та іржі. Усуває шуми та вібрації під час роботи.

### KS GEAR OIL 80W-90



Об'єм	1 л
Клас якості	API GL-5
Клас в'язкості	SAE 80W-90

## ULTRA PERFORMANCE



## СТАБІЛІЗАТОР ДИЗЕЛЬНОГО ПАЛЬНОГО

### KS D-STAB 60

Стабілізатор дизельного пального Könnor & Söhnen® Diesel Stabilizer серії ULTRA Performance





Об'єм

250 мл

Дозування

250 мл присадки на 40-60 л пального



-  Забезпечує первинну якість пального при зберіганні
-  Захищає паливну помпу високого тиску (ППВТ) від корозії та зносу навіть при попаданні вологи в систему
-  Надійно консервує паливну систему у разі вимушеної перерви в роботі двигуна
-  Забезпечує легкий пуск двигуна після зберігання

### Захисні окуляри

#### KS GL-1

Захисні полікарбонатні окуляри



1 шт



### Захисні рукавиці

#### KS GLOVES L

100% натуральна шкіра + текстиль



Надійний захист рук від механічних пошкоджень



### Кепка

#### KS CAP

Колір

сірий



### Футболка KS

Чоловіча (M, L, XL)

Жіноча (S)



### Поло KS

Чоловічий (M, L, XL)



### Реглан KS

Чоловічий (M, L, XL)



## Німеччина

DIMAX International GmbH  
info@dimaxgroup.de  
koenner-soehnen.com/de

## Польща

DIMAX International  
Poland Sp. z o. o.  
info.pl@dimaxgroup.de  
konner-sohnen.com/pl

## Україна

ТОВ "Техно Трейд КС"  
sales@ks-power.com.ua  
konner-sohnen.com/ua

## Франція

info.fr@dimaxgroup.de  
konner-sohnen.com/fr

## Іспанія

info.es@dimaxgroup.de  
konner-sohnen.com/es

## Румунія

info.ro@dimaxgroup.de  
konner-sohnen.com/ro

## США

admin.us@dimaxgroup.de  
konner-sohnen.com/en-us

## Велика Британія

support.uk@dimaxgroup.de  
konner-sohnen.com/en-gb

ОФІСИ КОМПАНІЇ

ОФІЦІЙНІ ПРЕДСТАВНИЦТВА

ПРОДУКЦІЯ ДОСТУПНА ДО ПРИДБАННЯ

