

GERMAN BRAND
WINNER 2022



KÖNNER SÖHNEN

ENERGY



2025



ДЛЯ ДОМУ



ДЛЯ КЕМПІНГУ



ДЛЯ БІЗНЕСУ



ДЛЯ БУДІВНИЦТВА



ДЛЯ РЕМОНТУ

TRADITIONELLE DEUTSCHE QUALITÄT

ЗМІСТ

РОЗВИТОК КОМПАНІЇ	1
ГОТОВИЙ БІЗНЕС «ПІД КЛЮЧ»	6
K&S ENERGY	8
ГЕНЕРАТОРИ ПОСТІЙНОЇ НАПРУГИ	10
БАЛКОННІ СОНЯЧНІ СИСТЕМИ	14
ПОРТАТИВНІ ЗАРЯДНІ ПРИСТРОЇ	18
ПОРТАТИВНІ СОНЯЧНІ ПАНЕЛІ	22
ПОТУЖНІ ПОРТАТИВНІ СТАНЦІЇ ЖИВЛЕННЯ	24
АКУМУЛЯТОРНІ БАТАРЕЇ LiFePO4	30
БЕНЗИНОВІ ГЕНЕРАТОРИ	34
• Бензинові генератори з системою АВР	40
• Бензинові генератори з системою VTS	44
• Газобензинові генератори	48
• Потужні бензинові генератори 8,0 кВт – 15,6 кВА	52
ДИЗЕЛЬНІ ГЕНЕРАТОРИ	62
ІНВЕРТОРНІ ГЕНЕРАТОРИ	74
• Газобензинові інверторні генератори	82
ДИЗЕЛЬ-ІНВЕРТОРНІ ГЕНЕРАТОРИ	90
ДИЗЕЛЬНІ ЕЛЕКТРОСТАНЦІЇ СЕРІЇ «HEAVY DUTY»	92
ПОДОВЖУВАЧІ НА КОТУШЦІ ТА ПОДОВЖУВАЧІ-АДАПТЕРИ	104
РОЗПОДІЛЬЧІЩИТИ	106
АКСЕСУАРИ	108

ШАНОВНІ КЛІЄНТИ ТА ПАРТНЕРИ KÖNNER & SÖHNEN®!

Ми вдячні Вам за інтерес до нашої продукції та сподіваємося, що техніка **Könnner & Söhnen®** стане вашим надійним помічником!

Könnner & Söhnen® була створена в Німеччині з метою виробництва високоякісної надійної техніки доступної до придбання широкому колу споживачів. Завдяки багаторічним напрацюванням наших німецьких фахівців з виробництва генераторів та садової техніки, ми створили серію продуктів, які відповідають поняттю «ТРАДИЦІЇ НІМЕЦЬКОЇ ЯКОСТІ». Це саме той еталон якості, що передається з покоління в покоління, від майстра (експерта) - учням, від батька - сину, від виробника - споживачам.



Техніка **Könnner & Söhnen®** відповідає сучасним європейським та світовим стандартам якості, економічності, екологічності, пройшла перевірку часом та вибагливими європейськими клієнтами.

У 2025 році продукція **Könnner & Söhnen®** вже успішно продається в понад **20 країнах Європи**, налічує понад **300 одиниць товарів**, визнана міжнародними експертами та нагородами. Ми займаємо топові позиції в рейтингах, на рівні з всесвітньовідомими виробниками, нас рекомендують найвідоміші світові та регіональні партнери.

Ми не зупиняємось на досягнутому та продовжуємо дотримуватись традицій німецької якості.

ЕКСКЛЮЗИВНИЙ ФІРМОВИЙ ДВИГУН K&S

Вся продукція виробляється на базі власної модернізованої лінійки потужних двигунів, розроблених німецькими інженерами спеціально для **Könnner & Söhnen®**. Фірмові двигуни **Könnner & Söhnen®** пройшли тривалі тестові випробування та дослідження, всі можливі дефекти було усунено ще на етапі виробництва. Викуплено ліцензію на виробництво власної лінійки двигунів **Könnner & Söhnen®** під її логотипом та отримано всі необхідні сертифікати відповідності європейським та світовим стандартам якості, економічності, екологічності, в тому числі сучасному стандарту емісії вихлопних газів EURO 5.

- Гарантована заявлена потужність
- Посилені, стійкі до зносу деталі
- Збільшений моторесурс
- Багаторівневі тести
- Серійний номер
- Власне клеймо

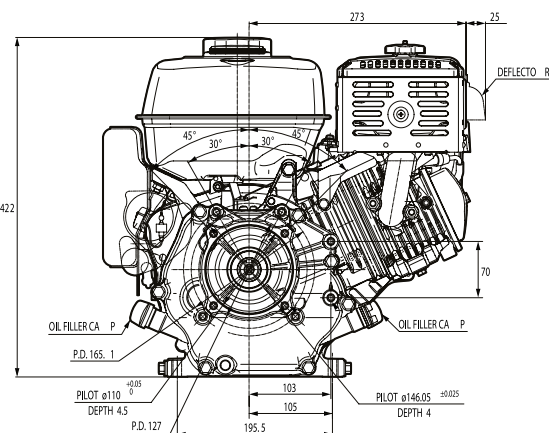

ВЛАСНЕ КЛЕЙМО

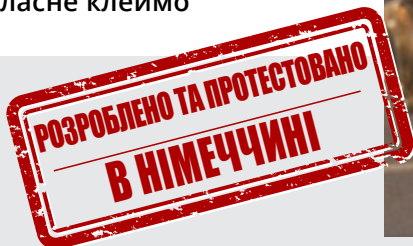

Кожен двигун генератора, та садової техніки має індивідуальний серійний номер, що дозволяє нам контролювати якість виробництва та сервісного обслуговування.

KÖNNER & SÖHNEN® В 2025

У 2025 році продукція **Könner & Söhnen®** вже успішно продається в понад **20 країнах Європи**, вже присутня в США та країнах ЛА, в багатьох країнах Середнього та Близького Сходу (Турція, Оман, ОАЕ, Катар, Ізраїль) та країнах Африки (Марокко, Єгипет, Нігерія, Ефіопія). Має **5 офісів та 3 офіційні представництва**, власні сервісно-виробничі центри у Європі та розвинену дилерську мережу. На сьогоднішній день техніка представлена в понад **500 торгових точках** та доступна до придбання понад **500 мільйонам людей**. Щорічно ми виходимо на **3-5 нових ринків**, відкриваємо офіційні представництва, розвиваємо дилерську мережу та інтенсивно збільшуємо оборот.



● ОФІСИ КОМПАНІЇ ● ОФІЦІЙНІ ПРЕДСТАВНИЦТВА ● ПРОДУКЦІЯ ДОСТУПНА ДО ПРИДБАННЯ



Головний офіс:
DIMAX International GmbH
Flinger Broich 203, -FortunaPark-
40235 Düsseldorf, Niemcy



КРАЇН СВІТУ



ПОЗИЦІЙ ПРОДУКЦІЇ



ТОЧОК ПРОДАЖУ



СЕРВІСНА ПІДТРИМКА



Könner & Söhnen® динамічно розвивається і зацікавлена в нових партнерах і ринках збуту.

З повагою, колектив Könnner & Söhnen®.

АСОРТИМЕНТ ПРОДУКЦІЇ

Виявивши всі потреби споживачів та для максимального задоволення побажань наших клієнтів ми підібрали асортимент продукції із самими оптимальними характеристиками, з найкращими показниками надійності та функціональності.

K&S ENERGY

- Балконні сонячні системи
- Портативні зарядні станції та сонячні панелі
- Генератори постійної напруги (DC)
- Генератори (бензинові, газобензинові, дизельні, інверторні)
- Дизельні електростанції



K&S GARDEN

- Акумуляторні садові інструменти:
 - Ланцюгові пилки
 - Газонокосарки
 - Тримери садові
 - Кущорізи
 - Садовий пилосос-повітродувка з подрібнювачем
- Електричні садові інструменти:
 - Ланцюгові пилки
 - Тримери садові
- Дровоколи
- Подрібнювачі деревини
- Культиватори (електричні і бензинові)
- Мотопомпи
- Мультифункційні машини 4 в 1



K&S CONSTRUCTION

- Вібраційні плити
- Вібраційні трамбувальні машини (віброноги)
- Компресори



K&S AUTO

- Станції для зарядки електромобілів
- Пускові пристрої
- Компресори автомобільні
- Пилососи (авто, побутові)
- Автомобільні аксесуари



НАЙСУЧАСНІШІ ТЕХНОЛОГІЇ

Йдучи в ногу з технологічним прогресом Könnner & Söhnen® постійно оновлює свій асортимент і вводить нові розробки, які дозволяють нашій техніці бути не лише надійнішою, більш екологічною та економічною у використанні, а й задовольняти будь-які запити наших клієнтів:



Ми піклуємось про навколишнє середовище, тому в кожній лінійці товарів є товари з застосуванням сучасних Eco-Friendly технологій - товари, які допомагають знизити шкідливий вплив на навколишнє середовище:

«ECO-FRIENDLY» ДЖЕРЕЛА ЕНЕРГІЇ

Балконні сонячні системи від Könnner & Söhnen® – це сучасні автономні системи енергопостачання, що дозволяють перетворити ваш звичайний балконний майданчик на джерело чистої та безкоштовної сонячної енергії.

Портативні зарядні станції та сонячні панелі – «екологічно чисті» інноваційні джерела живлення, що не виробляють шкідливих відходів під час використання, не впливають на довкілля та на клімат у регіоні.

СУМІСНІСТЬ З «ЗЕЛЕНОЮ ЕНЕРГЕТИКОЮ»

Інтеграція з «зеленою» енергетикою (сонячні, вітряні електростанції) - генератори постійного струму (24-54 V) або генератори з вбудованою системою АВР можливо підключити до контролера сонячного інвертора для запуску автоматичної зарядки акумуляторів і забезпечення будинку електрикою.

EURO 5 – генератори на базі фірмових двигунів K&S, відповідають сучасному стандарту емісії шкідливих викидів EURO 5.

DUAL FUEL – двопаливні моделі працюють як на газі (пропан-бутан), так і на бензині. Газ - більш екологічно чисте паливо, ніж бензин - забезпечує менше викидів шкідливих речовин вихлопних газів в атмосферу.

Інноваційна акумуляторна система садових та будівельних інструментів "ОДИН АКУМУЛЯТОР = БАГАТО ІНСТРУМЕНТІВ"

Акумуляторні садові та будівельні інструменти - це екологічно «чисті» прилади, що не виробляють шкідливих відходів під час роботи, не впливають на довкілля та на клімат у регіоні. А використовуючи один акумулятор для всіх інструментів, зменшується кількість відходів, не потрібно утилізувати багато різних акумуляторів, що також позитивно впливає на навколишнє середовище. Крім того, товари садової та будівельної техніки Könnner & Söhnen® налічують моделі на базі екологічно чистих електродвигунів.

КОНТРОЛЬ ЯКОСТІ НА КОЖНОМУ ЕТАПІ ВИРОБНИЦТВА

Вся техніка Könnner & Söhnen® виготовляється під контролем німецьких інженерів та проходить тестування на різних етапах виробництва. Завдяки цьому відсоток звернень до сервісного центру складає менше 1%.



НАДСУЧАСНЕ ОБЛАДНАННЯ

- Контроль запчастин, що закупуються, на відповідність європейським вимогам, стандартам якості і безпеки;
- Контроль на етапі виробництва та збирання техніки.

ВЛАСНІ СЕРВІСНО-ВИРОБНИЧІ ЦЕНТРИ В ЄВРОПІ

- Контроль кожної готової партії товару перед відправкою з фабрики;
- Контроль на власному сервісно-виробничому центрі в Європі на допуск до продажу.

СЕРТИФІКАТИ ЯКОСТІ

Техніка Könnner & Söhnen® має всі необхідні сертифікати відповідності європейським і світовим стандартам якості, в тому числі сучасному стандарту емісії вихлопних газів EURO 5.



МІЖНАРОДНІ НАГОРОДИ

Пишаємось тим, що якість та надійність техніки Könnner & Söhnen® визнана міжнародними експертами та престижними нагородами. Вибагливими та прискіпливими німецькими експертами в галузях технічних інновацій проведено досконале вивчення та тестування продукції та відзначено, що виробник техніки **Könnner & Söhnen®** забезпечує своїх споживачів надійним товаром, який відрізняється від масової продукції, також відзначений ряд ексклюзивних інноваційних розробок та легкість у використанні.



FORBES DIAMONDS 2023

Польща • 2023

Видання Forbes визначило переможцем DIMAX International Poland Sp. z o. o. у номінації **Forbes Diamonds 2023**, як найшвидше зростаючу компанію, що вибрала вірну стратегію та дуже динамічно розвивається. Стратегія формування асортименту товару з акцентом на сучасних технологіях та розробці нових ексклюзивних технологій, а також грамотна побудова структури компанії та взаємодія як всередині, так і поза компанією дозволили досягти такого успіху.



EXCELLENT BRANDS

Німеччина • 2022

У 2022 році техніка Könnner & Söhnen® перемогла в конкурсі та отримала одразу дві німецькі нагороди від **German Brand Award'22**:

- Excellent Brands - Industry, Machines & Engineering
- Excellent Brands - Product Brand of the Year

Серед 1200 поданих заявок виключно німецьких брендів неупереджені експерти відзначили техніку Könnner & Söhnen® у двох категоріях Відмінного бренду: «Промисловість, Машини та Інженерія» та «Товар року». Критерії оцінювання прозорі та відкрито повідомляються.



PLUS X AWARD

Німеччина • 2019

У 2019 році техніка Könnner & Söhnen® виграла престижну німецьку нагороду **Plus X Award** одразу в трьох номінаціях:

- Висока якість
- Легкість у використанні
- Функціональність

Plus X Award — це одна з найбільших у світі нагород, яка засвідчує якість та надійність продукції. Німецькими експертами підтверджено, що продукція Könnner & Söhnen® відповідає вимогам найвищої якості продукції, а також зазначено, що техніка розроблена з урахуванням найбільш вибагливих вимог користувачів.



ЗОЛОТА МЕДАЛЬ

Польща • 2018

У 2018 році товари Könnner & Söhnen® отримали престижну премію **«Золота медаль» у номінації «Вибір професіоналів» у Польщі**.

Техніка Könnner & Söhnen® була визнана досвідченими європейськими експертами та професіоналами, як об'єкт надання, відповідає вимогам передових технологій. Ця нагорода свідчить про якість продукції та про високий виробничий потенціал Könnner & Söhnen®.



КРАЩИЙ ТОВАР РОКУ

Україна • 2016

Продукція Könnner & Söhnen® у 2016 році стала лауреатом премії «УКРАЇНСЬКИЙ НАЦІОНАЛЬНИЙ ОЛІМП» була визнана як **«КРАЩИЙ ТОВАР РОКУ»** в категорії садової техніки та генераторів ґрунтуючись на співвідношенні ціни та якості продукції. Бренд Könnner & Söhnen® за-йняв свою нішу в середній цінній категорії, пропонуючи покупцеві якісний товар з наявністю всіх європейських сертифікатів за доступною, демократичною ціною.

ГЕПАРДИ БІЗНЕСУ

Польща • 2022

Компанію Dimax International Poland Sp. z o. o. (Польща) було нагороджено Інститутом європейського бізнесу в 17-му конкурсі **Гепарди бізнесу 2022**, 15-му конкурсі **«Діаманти польської економіки 2022»**, 15-му конкурсі **«Ефективна компанія 2022»** та 10-му конкурсі **«Діаманти польської економіки 2022»**. Конкурс Strong Company 2022 проводиться на основі фінансових даних Національного судового реєстру.



Статуетка
Діамант польської економіки



Статуетка
Gepard Biznesu
(Гепард бізнесу)



Статуетка
Efektywna Firma
(Ефективна компанія)



Статуетка
Mocna Firma Godna
(Сильна, надійна компанія)

DIMAX International Poland Sp.z o.o. динамічно розвивається – середня динаміка виручки та чистого прибутку за 2019-2020 роки склала 454,8%, що принесло їй титул **Гепард Бізнесу 2022** року. Вона також працює ефективно – середнє співвідношення чистого прибутку до виручки у 2019 та 2020 роках досягло 10,7%, що дало їй звання **«Ефективна компанія 2022»**. А разом вона здобула звання **«Сильна надійна компанія 2022»**.

Ринкова вартість компанії в березні 2021 року за оцінками Інституту європейського бізнесу склала 61 млн злотих, що дало їй звання **Діамант польської економіки 2022**.

ПЕРЕВАГИ ДЛЯ ДИЛЕРІВ

Завдяки команді професіоналів, які мають досвід понад 15-ть років в створенні і реалізації техніки, ми точно знаємо потреби кожного каналу продажу і забезпечуємо наших партнерів повним пакетом необхідних матеріалів. Ми створюємо всі необхідні умови для ваших успішних продажів, тому група компаній Dimax Group бере на себе весь після продажний супровід клієнтів по всій території продажів.

✓ ЯКІСНИЙ ТОВАР ПЕРЕВІРЕНИЙ ЧАСОМ ТА ВИБАГЛИВИМИ ЄВРОПЕЙСЬКИМИ КЛІЄНТАМИ

Наша техніка має безліч позитивних відгуків від клієнтів та подяк від наших постійних партнерів.

✓ МІЖНАРОДНА СЛУЖБА ПІДТРИМКИ КЛІЄНТІВ І ПАРТНЕРІВ

- повний післяпродажний супровід клієнтів
- професійні консультації з будь-яких технічних питань
- забезпечення інструкціями, фото та відеоматеріалами з користування технікою
- навчання продавців асортименту продукції

✓ ГАРАНТІЯ ТА СЕРВІСНЕ ОБСЛУГОВУВАННЯ

- сервісне обслуговування з використанням оригінальних запчастин;
- 2 роки офіційної лімітованої гарантії

✓ ПЕРЕДПРОДАЖНА ПЕРЕВІРКА

З кожної готової партії товарів частина техніки відправляється на перевірку у власний сервісно-виробничий центр в Європу з перевіркою на відповідність специфікаціям, затвердженим інженерами Könnner & Söhnen® та видачею акта допуску до продажу.

✓ ДЕПАРТАМЕНТ МАРКЕТИНГУ ТА ДИЗАЙНУ

Ми надаємо повний комплект маркетингових та інформаційних матеріалів: фото, відео, 3D-огляди, рекламні POS і WEB матеріали (каталоги, буклети, акції, розсилки, банери, допомога в брендванні виставкових залів, послуги з розробки сайтів і тех. підтримки).

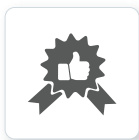

ВИСОКА ЯКІСТЬ



ШИРОКИЙ СЕГМЕНТ ПОКУПЦІВ



НАВЧАННЯ ПЕРСОНАЛУ



ПОСТПРОДАЖНА ПІДТРИМКА



КОМФОРТНІ УМОВИ СПІВПРАЦІ



ПЕРЕДПРОДАЖНА ПІДГОТОВКА



ПОВНА МАРКЕТИНГОВА ПІДТРИМКА



ВИСОКОЯКІСНИЙ СЕРВІС

ОБИРАЮЧИ KÖNNER & SÖHNEN®, ВИ СТАЄТЕ ЧАСТИНОЮ МАСШТАБНОЇ КОМПАНІЇ ТА ОТРИМУЄТЕ ГОТОВИЙ БІЗНЕС «ПІД КЛЮЧ»

100% СЕРВІСНА ПІДТРИМКА

Забезпечуємо 100% сервісну підтримку та постпродажний супровід клієнтів по всій території продажів.

МІЖНАРОДНА СЛУЖБА ПІДТРИМКИ КЛІЄНТІВ І ПАРТНЕРІВ

- професійні консультації з будь-яких технічних питань
- повний післяпродажний супровід клієнтів
- навчання продавців асортименту продукції

ПАКЕТ ВІДЕОМАТЕРІАЛІВ ПО ВИКОРИСТАННЮ ТЕХНІКИ

- введення в експлуатацію
- запуск
- робота окремих функцій
- інше

ГАРАНТІЯ ТА СЕРВІСНЕ ОБСЛУГОВУВАННЯ

- високоякісний сервіс з використанням оригінальних запчастин
- забезпечення міжнародною гарантією



МИ ЗАЦІКАВЛЕНІ В ВАШОМУ УСПІХУ! ЗАПРОШУЄМО ДО СПІВПРАЦІ!

ЗРОСТАЮЧА ВПІЗНАВАНІСТЬ ТМ

Швидкий розвиток - на кожному ринку, куди ми виходимо, ми маємо потужне просування та сильні позиції продажів. Щорічно приймаємо участь в провідних виставках всього світу.



**НІМЕЧЧИНА
КЕЛЬН**

2016 • 2018
2022 • 2024



**GERMANY
COLOGNE**

2024



**ПОЛЬЩА
ПОЗНАНЬ**

2018 • 2019



**ПОЛЬЩА
ПОЗНАНЬ**

2016 • 2017
2018 • 2019



**ПОЛЬЩА
ПОЗНАНЬ**

2018 • 2019



**ОАЕ
ДУБАЇ**

2018 • 2022



**ПОЛЬЩА
ВАРШАВА**

2018



**УКРАЇНА
КИЇВ**

2017 • 2018
2019



**ЄГИПЕТ
КАІР**

2022



**ТАНЗАНІЯ
ДАР-ЕС-САЛАМ**

2022



**КЕНІЯ
НАЙРОБІ**

2022



**ЕФІОПІЯ
АДДІС-АБЕБА**

2023

НАМ ДОВІРЯЮТЬ

Довіра клієнтів є дуже важливою запорукою подальшого ефективного розвитку для будь-якого бізнесу. Ми цінуємо кожного клієнта та пишаємось тим, що нас радять всесвітньовідомі торгові партнери.



ШИРОКИЙ СЕГМЕНТ ПОКУПЦІВ

Ми сформуваємо модельний ряд техніки із самими затребуваними функціями для будь-яких потреб споживачів. Продукція **Könnner & Söhnen®** застосовується як в побуті, так і в різних видах бізнесу.

Найкраще співвідношення ціни до якості!

 ADDICKS & KREYE CONTAINER SERVICE GMBH КОНТЕЙНЕРНА СЛУЖБА	 LUGS MASSIVHAUS GMBH БУДІВЕЛЬНА КОМПАНІЯ	 BLUMENTRITT MEDIZINTECHNIK/ INH. THOMAS MATZIK ВИРОБНИК МЕДИЧНОГО ОБЛАДНАННЯ	 THÜNEN – INSTITUT FÜR AGRARKLIMASCHUTZ ІНСТИТУТ СІЛЬСЬКОГО ГОСПОДАРСТВА ПО БОРОТБІ З ГЛОБАЛЬНИМ ПОТЕПЛІННЯМ
 GERICKE NUTZFAHRZEUGSERVISE UND FAHRZEUGBAU GMBH РЕМОТ ВАНТАЖНИХ АВТОМОБІЛІВ	 QUAST WASSERTECHNIK РЕМОТ БАСЕЙНІВ	 FISCHBACHER GMBH+CO. KG БУДІВЕЛЬНЕ ОБЛАДНАННЯ	 HERIBERT & HEIDI HAUSER КОТЕДЖНЕ МІСТЕЧКО
 CATHERINE LEBLANC ФІТНЕС-ЦЕНТР	 QUAD ET MOTO GENTIANE LASCOURTINES ВСЕ ДЛЯ КВАДРАЦИКЛІВ, МОТОЦИКЛІВ	 JSC "UKRTELECOM" НАЙБІЛЬШИЙ В УКРАЇНІ ОПЕРАТОР ФІКСОВАНОГО ЗВ'ЯЗКУ	 STATE EMERGENCY SERVICE OF UKRAINE ОБЛАДНАННЯ ПОЖЕЖНИХ МАШИН
 "STEPHANE REA LA PETITE" РЕСТОРАН ФРАНЦУЗЬКОЇ КУХНІ	 FURNIDE LOJA ГОСТЬОВИЙ БУДИНОК	 JSC "UKRAINIAN RAILWAY" НАЙБІЛЬШИЙ В УКРАЇНІ НАЦІОНАЛЬНИЙ ПЕРЕВІЗНИК ВАНТАЖІВ І ПАСАЖИРІВ	 "112 UKRAINE" ІНФОРМАЦІЙНИЙ ТЕЛЕКАНАЛ

K&S ENERGY

Продукти з категорії **Könner & Söhnen - ENERGY** – це не просто резервні джерела енергії - це інноваційні рішення, які роблять світ кращим.

Однією з найактуальніших проблем сьогодення є можливість неочікуваних відключень центрального електропостачання. В сучасному світі залишитись без електропостачання – це означає залишитись не тільки без освітлення, води та тепла, а й без інформації, без зв'язку з близькими. Продукти з категорії **Könner & Söhnen - ENERGY** - це ідеальне рішення на випадок непередбачуваних обставин.

Широкий асортимент товарів категорії **Könner & Söhnen - ENERGY** налічує понад 100 одиниць різноманітних товарів останнього покоління для вирішення проблем з електропостачанням як в приватному секторі, так і для професійного використання: для будинків, квартир, об'єктів бізнесу, робочих майстерень, для кемпінгу, будь-яких заходів та багато іншого.

Наші інженери постійно працюють над запровадженням новітніх технологій в продуктах **Könner & Söhnen®**, щоб забезпечити їх максимальну ефективність і при цьому зберегти природні ресурси. Ми цінуємо довкілля та намагаємося мінімізувати вплив нашої продукції на зовнішнє середовище.

Тому ми постійно розширюємо лінійку товарів з групи «екологічно чистих» джерел енергії, які дозволяють не тільки зберегти нашу планету, а й заощадити гроші. В нашому асортименті товарів є:

- ✓ **Новітні системи енергопостачання - балконні сонячні системи;**
- ✓ **Сучасні системи зберігання енергії - портативні зарядні станції та літій-залізо-фосфатні акумуляторні батареї .**
Унікальні багатофункційні пристрої 4 в 1, які дозволяють побудувати абсолютно автономну систему енергопостачання, які є ідеальним рішенням для сонячних електростанцій, інших систем резервного живлення, а також для систем безперебійного живлення.
- ✓ **Генератори постійного струму – це найкраще рішення для систем альтернативних джерел живлення з акумуляторами 24/48 В - це не просто генератори, а дійсно зарядні генератори з автоматичним регулюванням вихідного струму, вони ідеально підходять для зарядки акумуляторів в сфері забезпечення енергонезалежності приватних домогосподарств, для автономних, сонячних, вітрових, телекомунікаційних систем, в системах безперебійного живлення та інших системах, що використовують акумулятори великої ємності.**
- ✓ **Літій-залізо-фосфатні акумуляторні батареї - ідеальне рішення для сонячних електростанцій, інших систем резервного живлення, а також для систем безперебійного живлення.**

Крім того, в групі товарів **Könner & Söhnen - ENERGY** ми пропонуємо споживачам максимально широкий асортимент генераторів змінного струму з унікальними функціональними можливостями, деякі з них не мають аналогів в інших виробників:

- ✓ **Бензинові, газобензинові, дизельні генератори - надійні генераторні установки, потужністю 2,5 кВт – 15,6 кВА, що мають безліч різноманітних додаткових функцій.**
- ✓ **Інверторні генератори з ексклюзивними можливостями, що не мають аналогів і забезпечують широкий спектр функціональних рішень для резервного живлення.**
- ✓ **Лінійку бензинових та газобензинових інверторних генераторів, які виробляють максимально чистий струм, ми поповнили моделями, що працюють на дизельному пальному – ці рідкісні прилади, що мають збільшений моторесурс двигуна і разом з тим мають функцію економії пального.**
- ✓ **Дизельні електростанції серії HEAVY DUTY на базі низько обертових 4-циліндрових двигунів з водяним охолодженням потужністю від 16-1000 кВА.**

Всі товари категорії **Könner & Söhnen - ENERGY** – це сучасні максимально ефективні прилади, що відповідають найвищим міжнародним стандартам якості.

Ці продукти найвищої якості вже зарекомендували себе в понад 20 країнах Європи, характеризуються тривалою надійною роботою.

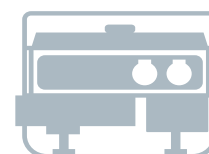
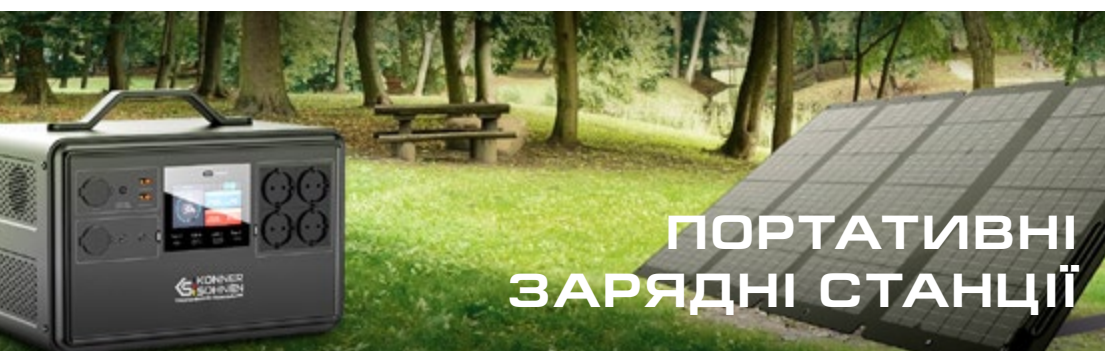
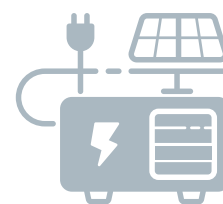
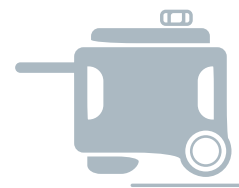



ГЕНЕРАТОРИ ПОСТІЙНОЇ НАПРУГИ

 **24/48 В (≤ 70 А)**



Генератори постійного струму від Könnner & Söhnen® - це найкраще рішення для сучасних систем альтернативних джерел живлення. Це не просто генератори, а дійсно зарядні генератори з автоматичним регулюванням вихідного струму!

Генератори постійного струму німецької торгової марки **Könnner & Söhnen®** розроблені як резервний зарядний пристрій для зарядки акумуляторів 24/48В. Такі акумулятори зазвичай використовуються в сонячних та вітрових системах, телекомунікаційних системах, системах резервного живлення, базових станціях мобільного зв'язку, серверних кімнатах та інших сферах, в тому числі в автомобільно-будівельній техніці.

СОНЯЧНІ АБО ВІТРЯНІ
ЕЛЕКТРОСТАНЦІЇ



**ЦЕЙ ГЕНЕРАТОР МОЖЕ БУТИ ІНТЕГРОВАНИЙ З РІЗНИМИ СИСТЕМАМИ.
ВІН ПІДКЛЮЧАЄТЬСЯ БЕЗПОСЕРЕДНЬО ДО АКУМУЛЯТОРА, ЩО
ЗНАЧНО СПРОЩУЄ ІНСТАЛЯЦІЮ.**

ГЕНЕРАТОР ПОСТІЙНОГО СТРУМУ



АКУМУЛЯТОР
24/48В



СОНЯЧНИЙ
ІНВЕРТОР



СПОЖИВАЧІ



ЦЕНТРАЛЬНА МЕРЕЖА ЕЛЕКТРОПОСТАЧАННЯ



ПРОСТА ІНСТАЛЯЦІЯ

- ✓ Генератор підключається безпосередньо до батареї, що значно спрощує інсталяцію.
- ✓ Можливість зовнішнього керування «сухими контактами» значно розширює можливості інтеграції генератора з існуючими системами енергопостачання.

ГЕНЕРАТОРИ ПОСТІЙНОГО СТРУМУ ВІД KÖNNER & SÖHNEN® - ЦЕ НАЙБІЛЬШ ЕФЕКТИВНА СИСТЕМА ЗАРЯДКИ БАТАРЕЙ:

✓ МАКСИМАЛЬНА ПРОДУКТИВНІСТЬ

Цей метод заряджання є більш ефективним, оскільки відсутні проміжні перетворення струму і пов'язані з цим втрати енергії, **завдяки чому коефіцієнт корисної дії вдвічі більший.** Цей генератор заряджає батарею постійним струмом, а АС генератор заряджає імпульсами.

✓ ШВИДКЕ ЗАРЯДЖАННЯ

В 2 рази швидше заряджання ніж в системі зі звичайним генератором! Сила заряду цього генератора дорівнює силі заряду звичайного АС генератора вдвічі більшої потужності (7-8 кВт), а також силі заряду десяти сонячних панелей влітку!

✓ ЕКОНОМІЧНИЙ ВИБІР

Економія пального понад 50% - цьому генератору треба працювати вдвічі менше часу в порівнянні зі звичайним, крім того, він регулює оберти двигуна в залежності від заряду батареї, що також економить паливо та продовжує моторесурс генератора.

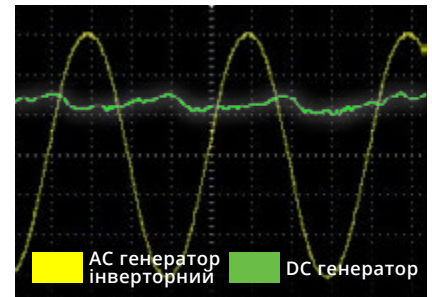

**МАКСИМАЛЬНА ЕФЕКТИВНІСТЬ
СТРУМУ**

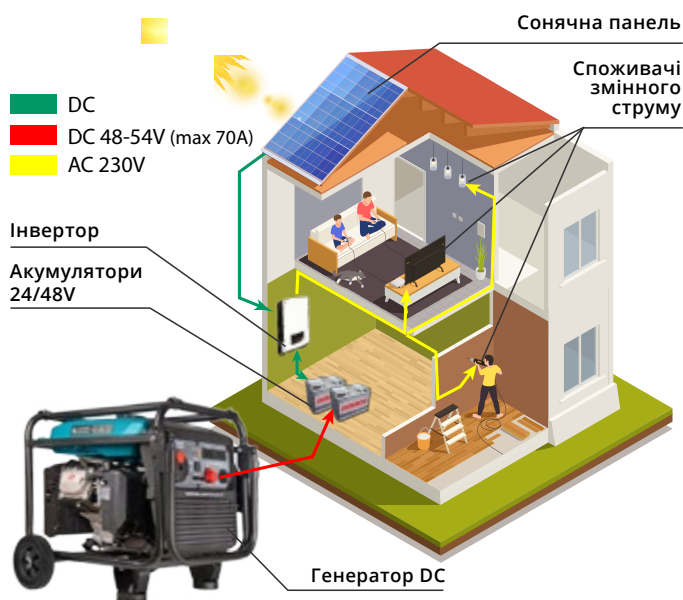

✓ АВТОМАТИЧНИЙ ЗАПУСК

Генератор паралельно підключається до акумуляторної батареї і може відстежувати напругу батареї в режимі AUTO. Генератор автоматично вмикається і вимикається в разі потреби.

✓ БЕЗПЕЧНЕ ВИКОРИСТАННЯ

Відсутність небезпечної для життя високовольтної напруги забезпечує захист від ураження електричним струмом під час використання генератора.

✓ КОМПАКТНІ РОЗМІРИ ЗА ВИСОКОЇ ПОТУЖНОСТІ

Висока потужність заряджання за малих розмірів генератора – генератор створений за аналогією з інверторним типом генераторів. Займає в 3-5 разів менше місця, ніж комплект, що складається зі звичайного генератора змінного струму 230 В і потужного зарядного пристрою, що перетворює змінну напругу 230 В у необхідну для заряду батареї постійну напругу. Оснащений транспортвальним комплектом для легкого переміщення.





ГЕНЕРАТОРИ ПОСТІЙНОЇ НАПРУГИ

KS 24VS-DC

Сила струму (Макс.)	50 А
Напруга	24 – 27 В
Тип запуску	ручний/автоматичний/ зовнішній
Тип палива	бензин
Габарити нетто (ДхШхВ)	500×285×460 мм
Вага нетто	19 кг



KS 24VGS-DC

Сила струму (Макс.)	50 А
Напруга	24 – 27 В
Тип запуску	ручний/автоматичний/ зовнішній
Тип палива	бензин/газ
Габарити нетто (ДхШхВ)	500×285×460 мм
Вага нетто	19 кг



KS 48V-DC

Сила струму (Макс.)	60 А
Напруга	48 – 55 В
Тип запуску	ручний/автоматичний/ зовнішній
Тип палива	бензин
Габарити нетто (ДхШхВ)	510×525×310 мм
Вага нетто	36.5 кг



KS 48VS-DC

Сила струму (Макс.)	60 А
Напруга	48 – 55 В
Тип запуску	ручний/автоматичний/ зовнішній
Тип палива	бензин
Габарити нетто (ДхШхВ)	620×440×510 мм
Вага нетто	40 кг



Ви можете підключити декілька генераторів паралельно, щоб підвищити загальну потужність або забезпечити більш тривале живлення батарей.

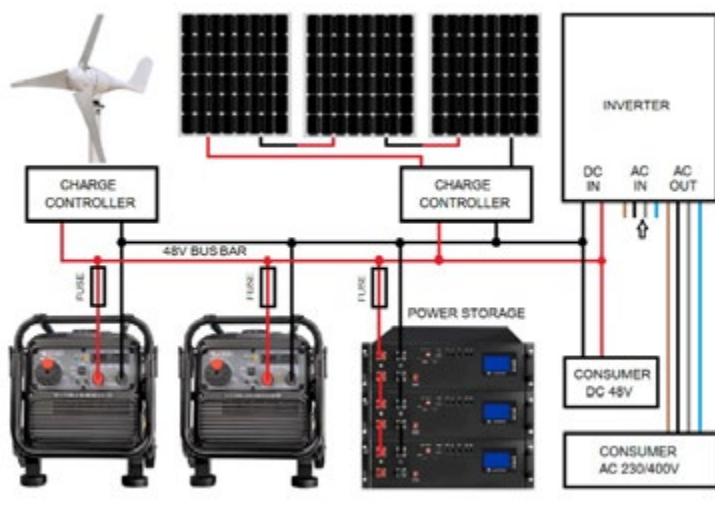

✓ Генератор паралельно підключається до акумуляторної батареї та може відстежувати напругу батареї в режимі AUTO. Генератор автоматично вмикається і вимикається в разі потреби.

✓ Генератор підключається безпосередньо до батареї, що спрощує інсталяцію. Можливість зовнішнього управління «сухими контактами» значно розширює можливості інтеграції генератора до існуючих систем енергопостачання.

🛡️ Генератор оснащений системою контролю всіх ключових показників робочого стану: захистом від перенавантажень, короткого замикання та низького рівня оливи. На панелі генератора розташовані відповідні індикатори.

Багатофункційний вмикач двигуна

- Індикатор напруги
- Індикатор перенавантаження
- Індикатор рівня оливи

Амперметр

Вольтметр

Клема для підключення плюсового дроту батареї

Клема для підключення мінусового дроту батареї

Перемикач режиму роботи генератора

Клеми для підключення керуючого пристрою

ВРАЗИКИ ЗАСТОСУВАННЯ

СОНЯЧНІ АБО ВІТРОВІ ЕЛЕКТРОСТАНЦІЇ



ІНВЕРТОР ДЛЯ СОНЯЧНИХ І ВІТРОВИХ ЕЛЕКТРОСТАНЦІЙ

БАЗОВІ СТАНЦІЇ СТИЛЬНИКОВОГО ЗВ'ЯЗКУ



ЕЛЕКТРОННІ МОДУЛІ З АКУМУЛЯТОРАМИ 24/48 В

СИСТЕМИ МОНИТОРИНГУ

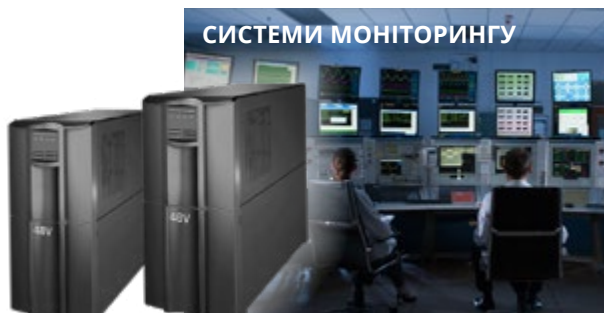

БЕЗПЕРЕБІЙНЕ ДЖЕРЕЛО ЖИВЛЕННЯ (UPS)

ГЕНЕРАТОРИ ПОСТІЙНОЇ НАПРУГИ



БАЛКОННІ СОНЯЧНІ СИСТЕМИ

 ≤ 6000 ЦИКЛІВ

Балконна сонячна система від Könnner & Söhnen® - це вдосконалене рішення в серії балконних систем, що дозволяє значно заощадити кошти на електроенергію, використовуючи всі 100% сонячної енергії.

Система працює за умов наявності центрального електропостачання в мережі, перетворюючи безкоштовне сонячне світло на електрику для ваших домашніх чи комерційних потреб. **Ця інтелектуальна система дозволяє налаштовувати накопичення або витрати енергії в залежності від часу та індивідуальних потреб користувача.** Перетворіть звичайний балконний майданчик на джерело чистої та безкоштовної сонячної енергії.

**РОЗУМНІ АКУМУЛЯТОРНІ БЛОКИ KÖNNER & SÖHNEN®:
МАКСИМАЛЬНА ЕФЕКТИВНІСТЬ ВИКОРИСТАННЯ
СОНЯЧНОЇ ЕНЕРГІЇ, ЕКОНОМІЯ КОШТІВ ТА
БЕЗТУРБОТНІСТЬ НА 10+ РОКІВ**



ІНТЕЛЕКТУАЛЬНА СИСТЕМА ЗБЕРІГАННЯ ЕНЕРГІЇ

Балконні сонячні системи Könnner & Söhnen® створені на базі „Розумного акумуляторного блоку” з LiFePO4 літій-залізо-фосфатними акумуляторами великої ємності, високоефективних сонячних панелей та мікроінвертора потужністю 800 Вт. Використання накопичувальних акумуляторних блоків дає можливість користуватись безкоштовною сонячною електроенергією у вечірні години або дні, коли сонячної енергії недостатньо.

Ємність акумулятора



2240 Вт · год

Кількість циклів заряджання/розряджання



≤ 6000 ЦИКЛІВ *

До балконної сонячної системи



2xMC4 in,
2xMC4 out.

Контроль заряджання та витрати енергії



ЧЕРЕЗ МОБІЛЬНИЙ ДОДАТОК

- ✓ 100% споживання сонячної енергії
- ✓ До 800 Вт щогодини безкоштовно
- ✓ Економія коштів
- ✓ 0% втрат ресурсу
- ✓ 10+ років щоденного використання
- ✓ Проста інсталяція

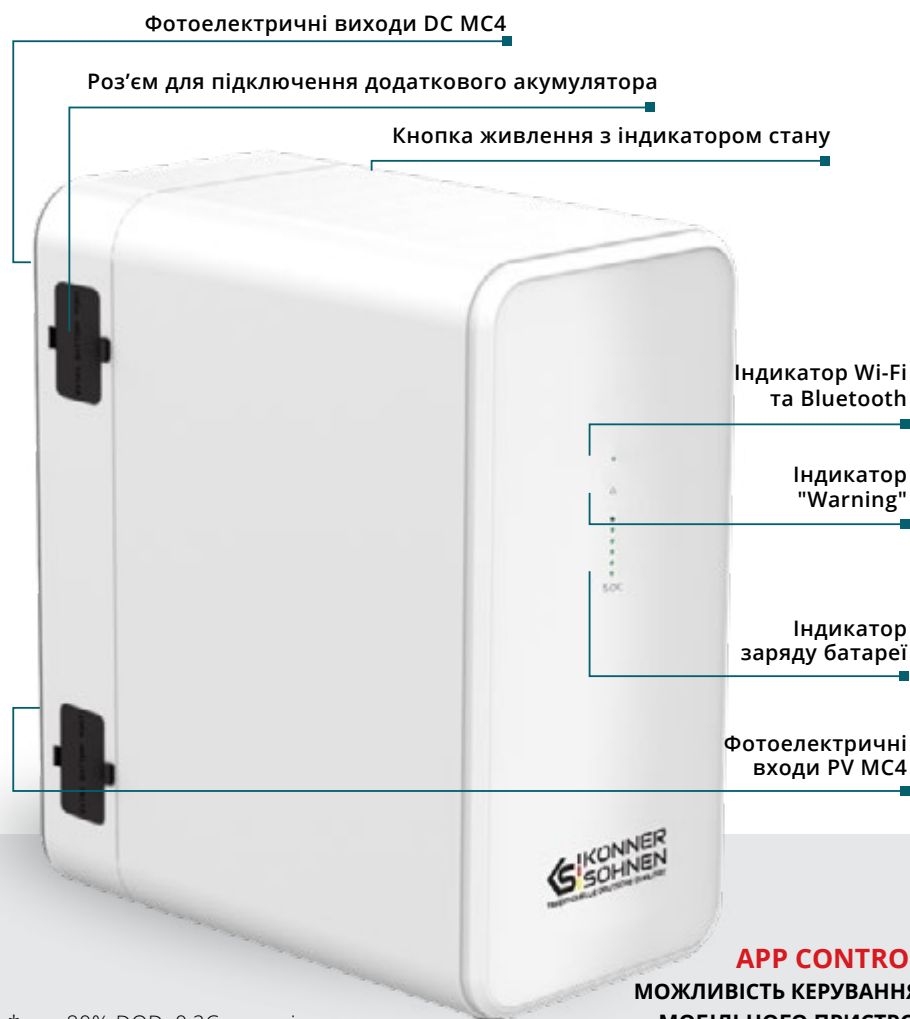

ВІДДАЛЕНЕ КЕРУВАННЯ

Пристрій має можливість віддаленого керування за допомогою мобільного додатку Power Zero - в будь-який час та в будь-якому місці за допомогою інтернету в реальному часі. Ви можете відстежувати та регулювати накопичення та виробництво енергії. Менеджмент енергії дозволяє налаштовувати різні варіанти використання системи, регулювати видачу енергії виходячи з ваших потреб. Підключення можливе до пристроїв на базі Android та iOS за допомогою Bluetooth або Wi-Fi."



APP CONTROL -
МОЖЛИВІСТЬ КЕРУВАННЯ З
МОБІЛЬНОГО ПРИСТРОЮ



*при 80% DOD, 0,2C заряд і розряд, 25°C±2°C



НОВИНКА!

Максимально ефективна система з можливістю масштабування
Мікроінвертор Köpner & Söhnen® має можливість підключення двох окремих акумуляторних блоків для накопичення більшої кількості безкоштовної сонячної енергії.

2 НЕЗАЛЕЖНІ ВХОДИ

Акумуляторні блоки мають 2 незалежні входи для підключення сонячних панелей з контролерами MPPT в кожному! Вони дозволяють максимально ефективно отримувати енергію від кожної панелі окремо!

2 НЕЗАЛЕЖНІ ВИХОДИ

Також блоки мають 2 незалежні виходи потужністю до 400 Вт кожний, що гарантує коректну роботу з мікроінвертором та дозволяє реалізувати різні варіанти живлення.

БАГАТОРІВНЕВА СИСТЕМА ЗАХИСТУ



Захист від перенавантажень



Захист від короткого замикання



Захист від перевантаження по струму



Захист від надмірного розрядження



Захист від перенапруги



Захист від перегріву

KS 2240BSB

Ємність	2240 Вт·год (50 Аг/44.8 В)
Тип елемента	Літій-залізо-фосфатні (LiFePO ₄) акумулятори
Кількість циклів заряджання/розряджання	≤ 6000 циклів (80% DOD)
PV вхід MC4×2	12-59 В/8.47А 2х500 Вт макс.
DC вихід MC4×2	42-50.4 В/9.52А 2х400 Вт макс.
Бездротовий	BT5.2 + WIFI 2.4G
Діапазон робочих температур	-10 °C+ 50 °C
Розміри нетто (ДхШхВ)	350×175×295 мм
Вага нетто	18.7 кг
Клас захисту	IP65



МІКРОІНВЕРТОР (однофазний інвертор)

KS MI800W

Максимальна вхідна напруга DC	60 В
Діапазон вхідної робочої напруги DC	25~55 В
Максимальний вхідний струм	2x13 А
Діапазон робочої напруги (AC)	230 В
Номінальний вихідний струм (AC)	3.5 А
Максимальна видима потужність вихідного сигналу	800 VA
Номінальна вихідна потужність	800 Вт
Номінальна частота змінного струму (AC)	50/60 Гц
Температура навколишнього середовища	-20°C +65°C
Максимальна ефективність	96.5%
Клас захисту	Клас I
Герметичність	IP67
Габарити бруто (ДхШхВ)	440×286×68 мм
Вага нетто/брутто	3/4.4 кг



- ✓ Відстеження точки максимальної потужності (MPPT)
- ✓ Висока ефективність до 96.5%
- ✓ Вбудований моніторинг через Wi-Fi
- ✓ Покращене тепловідведення
- ✓ Легка інсталяція, просте керування

СОНЯЧНА ФОТОЕЛЕКТРИЧНА ПАНЕЛЬ

(набір з 2 сонячних панелей 430 Вт)

KS SP430-NC

Максимальна потужність (Pmax)	2*430 Вт
Коефіцієнт перетворення (ККД)	22 %
Максимальна напруга живлення (Vmp)	31.88 В
Сила струму при максимальній потужності (Imp)	13.49 А
Напруга холостого ходу (Voc)	38.49 В
Струм короткого замикання (Isc)	14.23 А
Максимальна напруга системи	1500 В
Номінальний струм запобіжника	25 А
Клас вогнестійкості	Клас C
Класифікація сонячних модулів PV	Клас A
Допустимі відхилення для Pmax/Voc/Isc	±3%
Габарити бруто (ДхШхВ)	1722×1134×60 мм
Вага нетто/брутто (2 шт)	44.5/46.5 кг



- ✓ Тип **Half-Cell** – подвоєна кількість клітин
- ✓ Технологія **TOPCon N-type**
- ✓ Монокристалічний кремнієвий модуль

*Протестовано при STC1000W; AM1.5; та температурі елементів 25°C

КРІПЛЕННЯ ДЛЯ СОНЯЧНИХ ПАНЕЛЕЙ

(набір з кронштейнів для кріплення 2 сонячних панелей) KS BSP2

Можливість обрати найбільш оптимальний варіант монтажу в залежності від індивідуальних умов помешкання:

1. Вертикальне або горизонтальне положення панелей
2. Розміщення безпосередньо на балконі - цей варіант дозволяє встановити панелі під необхідним кутом до сонця, максимально збільшуючи їх ефективність.
3. Розміщення зовні балкона - у цьому випадку вони стають практично непомітними, а балкон залишається в повному розпорядженні користувача.





ПОРТАТИВНІ ЗАРЯДНІ СТАНЦІЇ ТА СОНЯЧНІ ПАНЕЛІ

 300–2400 Вт



Портативні зарядні станції від Könnner & Söhnen® - це не лише джерело миттєвої енергії, а й ідеальне рішення для тих, хто цінує тишу та екологічну безпеку. Ви можете використовувати їх у приміщенні, у безпосередній близькості до людей та тварин і це абсолютно безпечно, тому що вони не виробляють жодних шумів і, що важливіше, не викидають шкідливий чадний газ (CO).

Переносні зарядні станції та сонячні панелі Könnner & Söhnen® - це «екологічно чисті» джерела енергії, які під час експлуатації не виробляють шкідливих відходів, не впливають на навколишнє середовище та клімат в регіоні. Легке зарядження пристроїв за допомогою необмеженої, чистої та безкоштовної сонячної енергії.

НАПОВНІТЬ СВОЄ ЖИТТЯ ЕНЕРГІЄЮ РАЗОМ З KÖNNER & SÖHNEN®!



Потужні моделі портативних зарядних пристроїв (KS 1200PS і KS 2400PS) поставляються з пристроєм для прискореної зарядки акумуляторів LiFePO₄, який заряджає станцію максимально швидко та безпечно. Всього за 2 години, запас акумулятора буде поповнений і станція буде готова до роботи.



Усі портативні зарядні станції Könnner & Söhnen® обладнані технологією Power Delivery, яка забезпечує швидке зарядження батарей сучасних смартфонів, і навіть ноутбуків.



Ми цінуємо довкілля та намагаємося мінімізувати вплив нашої продукції на зовнішнє середовище, тому впроваджуємо новітні технології, які дозволяють знизити шкідливий вплив на навколишнє середовище.

За допомогою цих пристроїв ви можете заряджати ваші електричні або цифрові пристрої під час подорожей або за відсутності джерела живлення. Прилади мають USB виходи, а також виходи постійного і змінного струму. За відсутності центрального електропостачання ви можете заряджати ноутбуки, мобільні телефони, планшети, дрони, користуватись побутовими приладами, освітлювальною технікою тощо.

Всі портативні зарядні станції від Könnner & Söhnen® створені на базі LifePO4 літій-залізо - фосфатних акумуляторів високої ємності. Вони мають високу енергетичну щільність в порівнянні з літій-іонними акумуляторами, це означає, що вони можуть зберігати більше енергії в більш компактному форматі. Крім того, вони мають триваліший термін служби оскільки ці акумулятори мають вдвічі більшу кількість циклів перезаряду на відміну від літій-іонних акумуляторів.

Потужність номінальна



300 – 2400 Вт

Ємність акумулятора



294 – 2240 Вт · год

Роз'єми для підключення



6 – 11 ПРИСТРОЇВ

Правильна синусоїда



ДЛЯ ЧУТЛИВИХ
ПРИСТРОЇВ

- ✓ Тривалий термін служби
- ✓ Вдвічі більша кількість циклів перезаряду
- ✓ Висока ємність

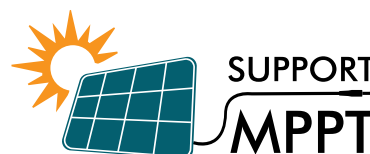

Maximum Power Point Tracking - це розумне керування, яке постійно відстежує та знаходить точку максимальної потужності у вашій сонячній системі. Це означає, що навіть при змінах у освітленості та температурі, ви отримуватимете максимум енергії від кожної сонячної комірки.

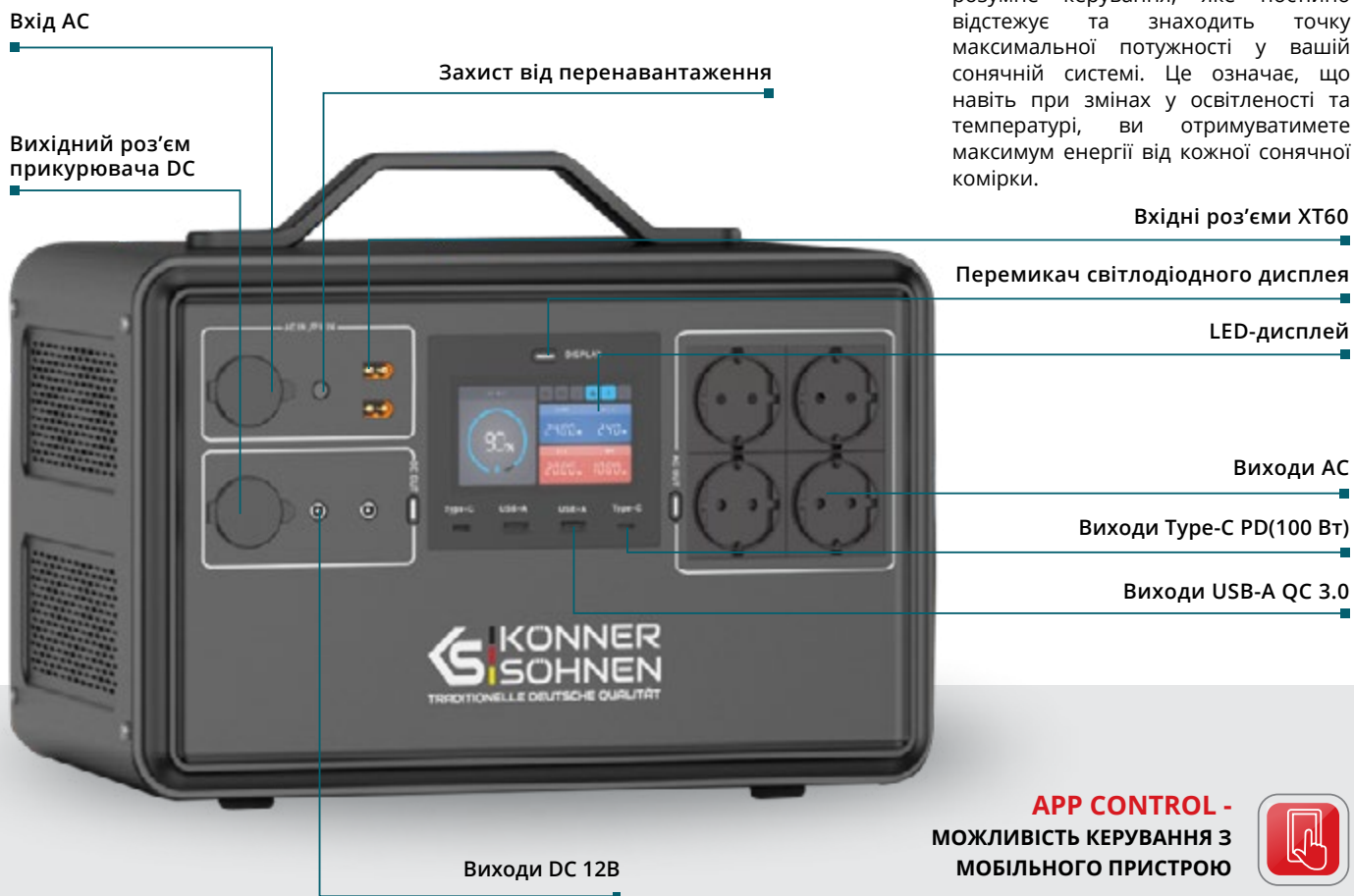

APP CONTROL -
МОЖЛИВІСТЬ КЕРУВАННЯ З
МОБІЛЬНОГО ПРИСТРОЮ



ПОРТАТИВНІ ЗАРЯДНІ ПРИСТРОЇ



ПОРТАТИВНІ ЗАРЯДНІ ПРИСТРОЇ

НАПОВНИ СВОЄ ЖИТТЯ ЕНЕРГІЄЮ РАЗОМ З KÖNNER & SÖHNEN®!

Безшумна портативна електростанція стане незамінним помічником у вашому домі в екстрених ситуаціях під час перебоїв із живленням, а також зробить відпочинок на природі більш комфортним. Під час походу, риболовлі, полювання чи активного відпочинку на природі – ви завжди зможете користуватися своїми електричними пристроями і просто приємно провести час без надокучливого шуму!



- ✓ Акумуляторне живлення внутрішнє/зовнішнє
- ✓ Підтримка заряджання від сонячної панелі
- ✓ LifePO4 батарея великого об'єму
- ✓ LCD-екран
- ✓ Інтелектуальний та безпечний
- ✓ Функція зберігання енергії

KS 300PS	
Номинальна/Пікова потужність	300 Вт/500 Вт (20 мс)
Ємність акумулятора	23 А·год/294 Вт·год, 3.2 В
Заряджання від адаптера через DC7909 з 0 до 100%	100 Вт Адаптер 20 В/5 А
Заряджання від сонячного модуля PV MPPT	DC 7909 Макс. 120 Вт
Розетка змінного струму	230 В/50 Гц
Роз'єм USB-A QC 3.0	2×18 Вт
Роз'єм Type-C	PD 100 Вт
Роз'єм автомобільного прикурювача	12 В/10 А
Розміри нетто (ДхШхВ)	340×105×185 мм
Вага нетто	4.3 кг



PURE SINE WAVE



KS 500PS	
Номинальна/Пікова потужність	500 Вт/1000 Вт (20 мс)
Ємність акумулятора	35 А·год/448 Вт·год, 3.2 В
Заряджання від адаптера через DC7909 з 0 до 100%	100 Вт Адаптер 20 В/5 А
Заряджання від сонячного модуля PV MPPT	DC 7909 Макс. 120 Вт
Розетка змінного струму	230 В/50 Гц
Роз'єм USB-A QC 3.0	2×18 Вт
Роз'єм Type-C	PD 100 Вт
Роз'єм автомобільного прикурювача	12 В/10 А
Розміри нетто (ДхШхВ)	340×105×185 мм
Вага нетто	4.9 кг



PURE SINE WAVE



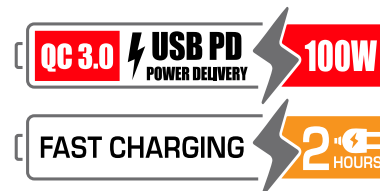

PURE SINE WAVE

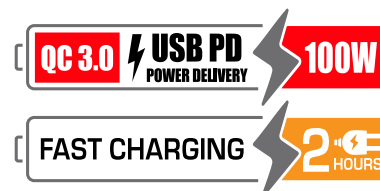

PURE SINE WAVE



ПОРТАТИВНІ ЗАРЯДНІ ПРИБОРИ

KS 1200PS

Номинальна/Пікова потужність	1200 Вт/2400 Вт (20 мс)
Ємність акумулятора	23 А·год/1030 Вт·год, 3.2 В
Зарядження від адаптера через DC7909 з 0 до 100%	1000 Вт·год (~ 2 години)
Зарядження від сонячного модуля PV MPPT	XT60 Макс. 800 Вт
Зарядження від роз'єму XT60	12-59 В Макс. 800 Вт
Розетка змінного струму	2×230 В/50 Гц
Роз'єм USB-A QC 3.0	2×18 Вт
Роз'єм Type-C1/Type-C2	PD 100 Вт/PD 45 Вт
Роз'єм автомобільного прикурювача	12 В/10 А
Розміри нетто (ДхШхВ)	340×220×254 мм
Вага нетто	12.4 кг

KS 2400PS

Номинальна/Пікова потужність	2400 Вт/4800 Вт (20 мс)
Ємність акумулятора	50 А·год/2240 Вт·год, 3.2 В
Зарядження від адаптера через DC7909 з 0 до 100%	2000 Вт·год (~ 2 години)
Зарядження від сонячного модуля PV MPPT	XT60 Макс. 2×500 Вт
Зарядження від роз'єму XT60	2×12-59 В Макс. 500 Вт
Розетка змінного струму	4×230 В/50 Гц
Роз'єм USB-A QC 3.0	2×18 Вт
Роз'єм Type-C1/Type-C2	PD 100 Вт/PD 45 Вт
Роз'єм автомобільного прикурювача	12 В/10 А
Розміри нетто (ДхШхВ)	409×299×307 мм
Вага нетто	25.9 кг

ДОДАТКОВА БАТАРЕЯ ДО ПОРТАТИВНОЇ ЕЛЕКТРОСТАНЦІЇ

KS EXB-2400

Номинальна потужність	2400 Вт
Ємність акумулятора	50 А·год/2240 Вт·год, 44.8 В
Розміри нетто (ДхШхВ)	409x299x192 мм
Вага нетто	19.7 кг



LiFePO4 акумулятори більш безпечні, ніж Li-ion акумулятори, вони менш схильні до перегріву та займання. Крім того, LiFePO4 акумулятори більш стійкі до екстремальних температур і можуть працювати в більш широкому діапазоні температур, ніж деякі Li-ion акумулятори. Використовуйте відновлювані джерела енергії, щоб зробити свій внесок у охорону навколишнього середовища.



ПОРТАТИВНІ СОНЯЧНІ ПАНЕЛІ



120 – 210 Вт

Портативні сонячні панелі Könner & Söhnen® - це легкі та компактні пристрої для використання відновлюваного джерела енергії від сонячного випромінювання. Ви можете комфортно подорожувати та безкоштовно заряджати пристрої безліч разів.

Високоякісні монокристалічні елементи сонячної панелі забезпечують високий коефіцієнт перетворення світлової енергії у електричну (до 23%) та тривалий термін служби.

Екологічно чистий, практичний і зручний сонячний зарядний пристрій підходить для активного відпочинку, аварійних ситуацій та роботи на відкритому повітрі, забезпечує заряджання навіть у похмурий день. Не завдає шкоди навколишньому середовищу під час роботи.

✓ ВИСОКОЯКІСНІ МОНОКРИСТАЛІЧНІ ЕЛЕМЕНТИ

Високоякісний монокристалічний кремнієвий елемент сонячної батареї має ефективність перетворення енергії приблизно 23%. Заряджання можливе навіть в похмурий день та при частковому освітленні.

✓ ЗРУЧНЕ ВИКОРИСТАННЯ

На панелях передбачені додаткові підставки для вертикального положення для максимального уловлювання сонячних променів. Можливість роботи в частково розкладеному стані дозволяє використовувати панель на обмеженому просторі або під час пересування.

✓ СКЛАДАНА КОНСТРУКЦІЯ, КОМПАКТНІ РОЗМІРИ

Складана конструкція з компактними розмірами, зручна для перенесення однією рукою.

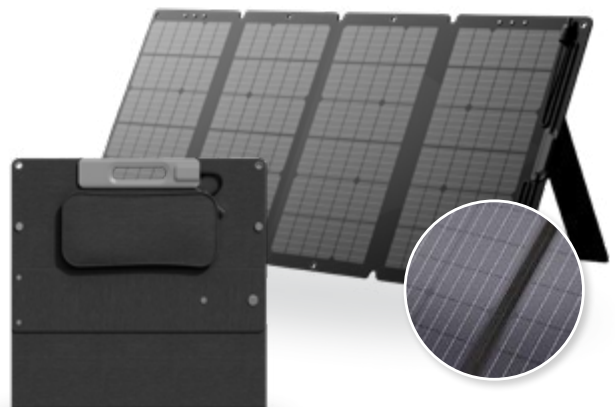

KS SP120W-4

Номинальна сонячна потужність	120 Вт
Інтерфейс	MC4/DC7909
Напруга живлення	20.8 В
Струм живлення	5.76 А
Робоча температура	-10 °C ~ 65 °C
Ефективність перетворення	≤ 21-22%
Довжина кабелю	200 см
Підходить для моделей	KS 300PS, KS 500PS
Розміри у складеному вигляді (ДхШхВ)	616×381×25 мм
Розміри у розкладеному вигляді (ДхШхВ)	1370×616×4 мм
Вага	6 кг

У КОМПЛЕКТ ВХОДИТЬ:

- 1×120 Вт панель сонячна
- 1×MC4 до DC7909



KS SP210W-4

Номинальна сонячна потужність	210 Вт
Інтерфейс	MC4/DC7909
Напруга живлення	19.44 В
Струм живлення	10.8 А
Робоча температура	-10 °C ~ 65 °C
Ефективність перетворення	≤ 21-22%
Довжина кабелю	200 см
Підходить для моделей	KS 300PS, KS 500PS, KS 1200PS, KS 2400PS
Розміри у складеному вигляді (ДхШхВ)	681×555×65 мм
Розміри у розкладеному вигляді (ДхШхВ)	2070×681×3 мм
Вага	8.12 кг

У КОМПЛЕКТ ВХОДИТЬ:

- 1×210 Вт панель сонячна
- 1×MC4 до XT60



ПОРТАТИВНІ СОНЯЧНІ ПАНЕЛІ

Використовуючи сонячні панелі разом з портативними електростанціями, ви можете перетворювати безкоштовну сонячну енергію в постійний електричний струм, акумулювати її вдень в портативних електростанціях, а використовувати її вночі.





ПОРТАТИВНІ ЕЛЕКТРОСТАНЦІЇ 4 В 1

 2500 – 5200 Вт



Нові портативні електростанції – це багатофункційні пристрої 4 в 1, які забезпечують потужність, автономність і мобільність. Вони поєднують MPPT контролер, інвертор для перетворення енергії, місткий акумулятор LiFePO4 та інтелектуальний контролер для ефективного управління накопиченням і витратою енергії.

Новітні надійні акумулятори LiFePO4 від Könnner & Söhnen® забезпечують вражаючі 6000 циклів заряду-розряду, що дорівнює понад 15 рокам щоденного використання. Портативні електростанції дозволяють дуже швидко накопичувати енергію трьома способами: всього за 1 годину від сонячних панелей, від мережі змінного струму або генератора. Велика ємність і швидка зарядка роблять їх ідеальним варіантом для офісу, дому або подорожей.

Кількість циклів зарядання/розрядання



≤ 6000 ЦИКЛІВ

Правильна синусоїда



ДЛЯ ЧУТЛИВИХ ПРИБОРІВ

Джерело безперебійного живлення



АВТОМАТИЧНА ПОДАЧА НАПРУГИ

Комплексна система захисту



НАЙБЕЗПЕЧНІШИЙ АКУМУЛЯТОР LiFePO4

✓ ФУНКЦІЯ UPS, БЕЗПЕРЕБІЙНЕ ЖИВЛЕННЯ

Джерело безперебійного живлення (ДБЖ) автоматично перемикається на резервне живлення при збої в електромережі. Станції мають значно більший запас енергії, ніж у звичайних ДБЖ.

✓ КОМПЛЕКСНА СИСТЕМА ЗАХИСТУ - SMART BMS

SMART BMS (Battery Management System) — багаторівнева система моніторингу роботи батареї. Контролює рівень заряду, температуру, швидкість зарядання та ємність, оптимізуючи процес для подовження терміну служби акумулятора і забезпечення його безпечної роботи.

Максимальний ступінь захисту

4×USB Type-A (5V)
1×USB Type-C (5V)

2×DC Output (12V)

Вимикач

Багатофункційний LED дисплей

Металевий міцний корпус

4×AC Виходи змінного струму (230V)

Безшумна робота

Транспортувальні колеса з можливістю фіксації

ECO-FRIENDLY CLEAN POWER

ZERO CO EMISSIONS

Екологічно чисті джерела енергетики, що не виробляють шкідливих відходів під час використання, не впливають на довкілля та на клімат у регіоні.

СИСТЕМА K&S TANDEM МАКСИМАЛЬНИЙ ККД ПРИ РОБОТІ З ГЕНЕРАТОРОМ

Портативні електростанції Könnner & Söhnen® мають можливість поповнювати заряд від інверторного генератора - це суттєво розширює сферу їх використання та дозволяє побудувати повністю автономну автоматичну систему живлення з значним заощадженням коштів та тривалою надійною роботою.

ПОВНА АВТОМАТИЗАЦІЯ

Станції оснащені програмованими „сухими” контактами для керування зовнішніми приладами (генератор, зовнішній перемикач живлення) в залежності від напруги батареї станції. При зниженні заряду акумулятору генератор автоматично запускається, працює мінімальну кількість часу - лише для поповнення заряду станції. Далі генератор автоматично зупиняється, а ви використовуєте заряд станції за потреби.

ВІДСУТНІСТЬ ВТРАТ

Під час співпраці двох пристроїв «Портативна електростанція + Генератор» в тандемі нема імпульсного споживання потужності споживачами. Батарея електростанції постійно без втрат збирає всю енергію, що видається генератором, тому ККД цієї системи значно вищий ніж при роботі генератора безпосередньо зі споживачами.



ПОРТАТИВНІ СТАНЦІЇ ЖИВЛЕННЯ



Економія коштів на паливо



Економія моторесурса



Економія на техобслуговуванні



Менше шуму - більше комфорту



Менше чадних газів



ПОТУЖНІ ПОРТАТИВНІ СТАНЦІЇ ЖИВЛЕННЯ

ПЕРЕВАГИ ПОРТАТИВНИХ ЕЛЕКТРОСТАНЦІЙ ВІД KÖNNER & SÖHNEN®



✓ БАГАТОПОРТОВІ

Мають 10 та 11 виходів для підключення різноманітних пристроїв одночасно. Різні види роз'ємів дозволяють використовувати безліч електроприладів.

✓ БЛИСКАВИЧНА ШВИДКІСТЬ ЗАРЯДЖАННЯ:

- від центральної електромережі
- від сонячних панелей
- від інверторного генератора



Портативні електростанції Könnér & Söhnen® - це максимальна вигода, надійність, довговічність та безпека! Це найкращий вибір для дому та бізнесу!

KS 2500PS

Номинальна потужність	2500 Вт
Ємність акумулятора	2560 Вт·год (100 А·год)
PV ВХІД	
Максимальний зарядний струм	60 А
Максимальна потужність заряджання	1,6 кВт
Діапазон напруги MPPT від сонячних панелей	30~128 В (DC)
ВХІД ЗМІННОГО СТРУМУ	
Номинальна вхідна напруга	230 В ± 5% (AC)
Максимальний зарядний струм	60 А
Вихід USB	4 x USB Type A (5 В), 1 x USB Type C
Вихід змінного струму	3 x Schuko 230 В
Вихід постійного струму	2 x DC 12 В
Розміри бруто (ДхШхВ)	485x420x356 мм
Вага нетто	31 кг



- Максимальний ступінь захисту
- Джерело безперебійного живлення (ДБЖ)
- Тиха робота

KS 3000PS

Номинальна потужність	3000 Вт
Ємність акумулятора	3200 Вт·год (120 А·год)
PV ВХІД	
Максимальний зарядний струм	60 А (±3 А)
Максимальна потужність заряджання	1,6 кВт
Діапазон напруги MPPT від сонячних панелей	30~128 В (DC)
ВХІД ЗМІННОГО СТРУМУ	
Номинальна вхідна напруга	230 В ± 5% (AC)
Максимальний зарядний струм	60 А
Вихід USB	4 x USB Type A (5 В), 1 x USB Type C
Вихід змінного струму	4 x Schuko 230 В
Вихід постійного струму	2 x DC 12 В
Розміри брутто (ДхШхВ)	550×380×670 мм
Вага нетто	37 кг



БАГАТОРІВНЕВИЙ ЗАХИСТ ВІД:

- Перенавантаження по струму
- Перезаряду
- Надмірного розряду
- Перегріву
- Короткого замикання

KS 5200PS

Номинальна потужність	5200 Вт
Ємність акумулятора	5120 Вт·год (100 А·год)
PV ВХІД	
Максимальний зарядний струм	100 А (±3 А)
Максимальна потужність заряджання	5 кВт
Діапазон напруги MPPT від сонячних панелей	150~430 В (DC)
ВХІД ЗМІННОГО СТРУМУ	
Номинальна вхідна напруга	230 В ± 5% (AC)
Максимальний зарядний струм	80 А
Вихід USB	4 x USB Type A (5 В), 1 x USB Type C
Вихід змінного струму	4 x Schuko 230 В
Вихід постійного струму	2 x DC 12 В
Розміри брутто (ДхШхВ)	599×404×682 мм
Вага нетто	58 кг



БАГАТОРІВНЕВИЙ ЗАХИСТ ВІД:

- Перенавантаження по струму
- Перезаряду
- Надмірного розряду
- Перегріву
- Короткого замикання

ПОРТАТИВНІ СТАНЦІЇ ЖИВЛЕННЯ

LiFePO₄ BATTERY

LiFePO₄ акумулятори більш безпечні, ніж Li-ion акумулятори, вони менш схильні до перегріву та займання. Крім того, LiFePO₄ акумулятори більш стійкі до екстремальних температур і можуть працювати в більш широкому діапазоні температур, ніж деякі Li-ion акумулятори.



ПОРТАТИВНІ ЗАРЯДНІ ПРИСТРОЇ

ПОРТАТИВНІ ЕЛЕКТРОСТАНЦІЇ



KS 300PS



KS 500PS



KS 1200PS



KS 2400PS

АКУМУЛЯТОРНА БАТАРЕЯ				
Ємність	294 Вт·год	448 Вт·год	1030 Вт·год	2240 Вт·год
Тип елемента	Літій-залізо-фосфатні (LiFePO4) акумулятори			
Ємність акумулятора	23 А·год	35 А·год	23 А·год	50 А·год
Кількість елементів	4 шт.	4 шт.	14 шт.	14 шт.
Напруга одного елемента	3.2 В	3.2 В	3.2 В	3.2 В
Життєвий цикл	4000 циклів ≥ 80% часу			
ВИХІД ЗМІННОГО СТРУМУ				
Розетка змінного струму	230 В/50 Гц		2×230 В/50 Гц	4×230 В/50 Гц
Номінальна потужність	300 Вт	500 Вт	1200 Вт	2400 Вт
Пікова потужність	500 Вт (20 мс)	1000 Вт (20 мс)	2400 Вт (20 мс)	4800 Вт (20 мс)
Ефективність перетворення	≥92%	≥92%	≥92%	≥92%
ВИХІД ПОСТІЙНОГО СТРУМУ				
Роз'єм Type-C	Type-C1: PD100 Вт		Type-C1: PD 100 Вт, Type-C2: PD 45 Вт	
Роз'єм USB-A	2×USB-A QC 3.0 18 Вт			
Роз'єм автомобільного прикурювача	12 В/10 А	12 В/10 А	12 В/10 А	12 В/10 А
Роз'єм DC-5525	12 В/10 А	12 В/10 А	2×12 В/10 А	2×12 В/10 А
ВХІД				
Зарядження від адаптера через DC7909 з 0 до 100%	Адаптер 100 Вт 20 В / 5 А	Адаптер 100 Вт 20 В / 5 А	-	-
Зарядження від розетки змінного струму з 0 до 100%	-	-	1000 Вт·год близько 2 годин до повного заряду	2000 Вт·год близько 2 годин до повного заряду
Зарядження від сонячного модуля PV MPPT	DC 7909, Макс. 120 Вт	DC 7909, Макс. 120 Вт	XT60 Макс. 800 Вт	XT60 Макс. 800 Вт
Зарядження від роз'єму XT60	-	-	12-59 В Макс. 800 Вт	2×12-59 В Макс. 500 Вт
Роз'єм для підключення додаткового акумулятора	-	-	-	2 шт.
Світлодіодний ліхтарик	+	+	-	-
Bluetooth	Bluetooth 5.0			
Керування додатком	+	+	+	+
Розміри нетто (ДхШхВ)	340×105×185 мм	340×105×185 мм	340×220×254 мм	409×299×307 мм
Вага нетто	4.3 кг	4.9 кг	12.4 кг	25.9 кг
Вага брутто	5.8 кг	6.6 кг	13.4 кг	28.6 кг
Температура зберігання	від -10 °C до + 45 °C			
Діапазон робочих температур	від -10 °C до + 40 °C			
Температура зарядження	від -10 °C до + 40 °C			



Потужні моделі портативних зарядних пристроїв (KS 1200PS і KS 2400PS) поставляються з пристроєм для прискореної зарядки акумуляторів LiFePO4, який заряджає станцію максимально швидко та безпечно. Всього за 2 години, запас акумулятора буде поповнений і станція буде готова до роботи.



Усі портативні зарядні станції Könnner & Söhnen® обладнані технологією Power Delivery, яка забезпечує швидке зарядження батарей сучасних смартфонів, навіть ноутбуків.



Ми цінуємо довкілля та намагаємося мінімізувати вплив нашої продукції на зовнішнє середовище, тому впроваджуємо новітні технології, які дозволяють знизити шкідливий вплив на навколишнє середовище.

**ПОТУЖНІ
ЕЛЕКТРОСТАНЦІЇ**



KS 2500PS



KS 3000PS



KS 5200PS

Номинальна потужність	2500 Вт	3000 Вт	5200 Вт
Ємність акумуляторної батареї	2560 Вт·год (100 А·год)	3200 Вт·год (120 А·год)	5120 Вт·год (100 А·год)
Тип акумулятора	Літій-залізо-фосфатні (LiFePO4) акумулятори		
Номинальна напруга	25.6 В (DC)	25.6 В (DC)	51.2 В (DC)
Форма вихідної напруги	чиста синусоїда		
Вихідна напруга змінного струму	230 В	230 В	230 В
Номинальна вхідна напруга батареї	25.6 В (DC)	25.6 В (DC)	51.2 В (DC)
Коефіцієнт корисної дії	90%	90%	90%
PV ВХІД			
Максимальний струм	60 А	60 А	100 А
Ефективність MPPT перетворювача	макс. 98%		
Максимальна напруга холостого ходу від сонячних панелей	145 В (DC)	160 В (DC)	450 В (DC)
Діапазон напруги MPPT від сонячних панелей	30~128 В (DC)	30~128 В (DC)	150~430 В (DC)
ВХІД ЗМІННОГО СТРУМУ			
Максимальний зарядний струм	60 А	60 А	80 А
Номинальна вхідна напруга	230 В ± 5% (AC)	230 В ± 5% (AC)	230 В ± 5% (AC)
Діапазон вхідної напруги	90-280 В (AC)	90-280 В (AC)	90-280 В (AC)
Діапазон частот	50 Гц	50 Гц	50 Гц
Час передачі	10 (UPS, VDE); 20 (APL)	10 (UPS, VDE); 20 (APL)	10 (UPS, VDE); 20 (APL)
Вихід постійного струму	3 × Schuko 230 В / 50 Гц	4 × Schuko 230 В / 50 Гц	4 × Schuko 230 В / 50 Гц
Вихід USB	4 × USB Type A (5 В), 1 × USB Type C (5 В)	4 × USB Type A (5 В), 1 × USB Type C (5 В)	4 × USB Type A (5 В), 1 × USB Type C (5 В)
Габарити бруто (ДхШхВ)	485x420x356 мм	550x380x670 мм	599x404x682 мм
Вага нетто	31 кг	37 кг	58 кг
Вага бруто	33 кг	43 кг	72 кг

ПОРТАТИВНІ ЗАРЯДНІ ПРИБОРИ



Акумуляторні батареї Könnner & Söhnen® оснащені багаторівневою системою захисту - **SMART BMS (Battery Management System)**. Ця система використовує спеціальний комп'ютер і датчики для контролю та регулювання роботи батареї. Датчики тестують температуру, силу струму, ємність акумулятора тощо. Основне завдання системи – забезпечити безпечне використання батареї, її стабільну роботу та збільшити термін служби акумулятора.



ЛІТІЙ-ЗАЛІЗО-ФОСФАТНІ АКУМУЛЯТОРНІ БАТАРЕЇ

 ≤ 6000 ЦИКЛІВ

Новітні системи енергозберігання - Літій-залізо-фосфатні акумуляторні батареї від Köpner & Söhnen® - це сучасні накопичувачі енергії, які є ідеальним рішенням для сонячних електростанцій, інших систем резервного живлення, а також для систем безперебійного живлення.



Сучасні надійні LiFePO4 акумулятори Köpner & Söhnen® забезпечують неймовірні 6000 циклів заряду-розряду, що еквівалентно більше ніж 15 рокам щоденного використання!

Оснащені багаторівневою системою захисту (в тому числі від перегріву та короткого замикання), вони не схильні до займання, що робить їх максимально безпечними для використання.



✓ ВИСОКА ПОТУЖНІСТЬ

У порівнянні зі звичайними свинцево-кислотними акумуляторами, LiFePO4 батареї здатні приймати та віддавати значно більший струм під час заряду і розряду.

✓ ВИСОКА ЄМНІСТЬ ТА ЩІЛЬНІСТЬ ЕНЕРГІЇ

Технологія LiFePO4 забезпечує тривале збереження високої ємності акумуляторів, поєднуючи це з високою енергетичною щільністю, що дозволяє зберігати більше енергії в компактному розмірі.

✓ НАЙБЕЗПЕЧНІШИЙ АКУМУЛЯТОР

Мають багаторівневий захист за всіма ключовими параметрами, стійкі до перевантажень, перенапруг і перегріву, гарантуючи безпеку навіть у критичних умовах.

✓ ДОВГОВІЧНІСТЬ

Здатні витримувати неймовірно велику кількість циклів заряд-розряд, термін служби сягає 15 років.

✓ УНІВЕРСАЛЬНІСТЬ МОНТАЖУ

Можуть встановлюватися вертикально на стіні або горизонтально на візку, що дозволяє економити простір і обрати зручний варіант залежно від потреб.

Металевий корпус високої міцності



LCD-дисплей відображає ключові параметри роботи акумуляторної батареї, допомагає налаштувати та контролювати її роботу

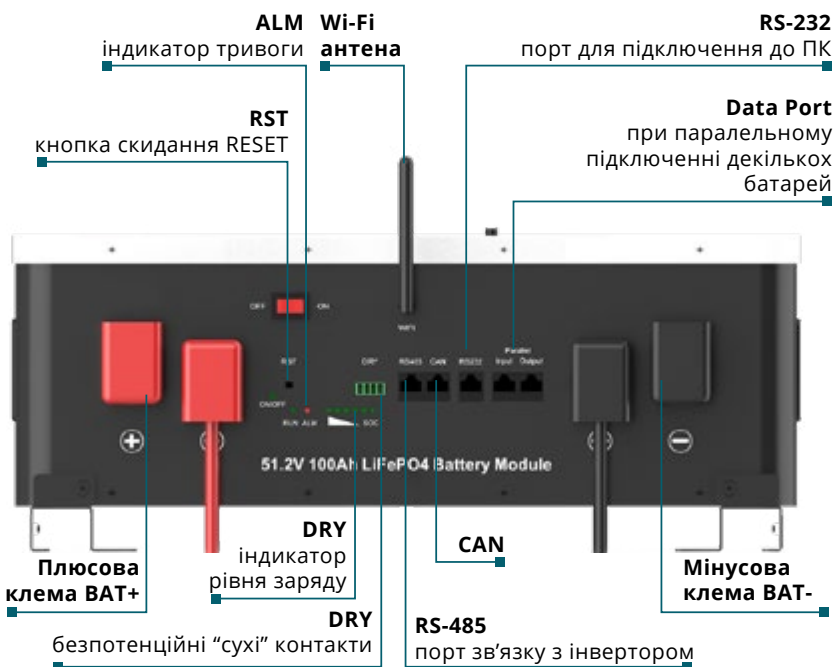

У КОМПЛЕКТ ВХОДИТЬ:

- Комутаційний кабель для підключення до інвертора
- Комутаційний кабель для підключення до комп'ютера
- Набір кріплень (монтажна планка та анкерні болти)
- Клеми кільцеві під болт 8 для силового дрота
- Антена Wi-Fi



Легка інсталяція



Просте підключення



Економія місця



Висока ємність



Система захисту SMART BMS

МАШТАБОВАНІСТЬ ДО 15 МОДУЛІВ В ПАРАЛЕЛЬНОМУ ПІДКЛЮЧЕННІ



Wi-Fi

Для підключення до смартфона та віддаленого керування системою та моніторингу стану через додаток



до 15 модулів

В паралельному підключенні



Комунікаційні порти RS485, CAN, RS232

для підключення до інверторів та до ПК



LCD Дисплей

для налаштування та контролю основних параметрів роботи акумуляторної батареї



SMART BMS (Battery Management System)

багаторівнева система захисту



Модульна конструкція дозволяє суттєво збільшувати ємність шляхом додавання модулів



АКУМУЛЯТОРНІ БАТАРЕЇ LiFePO4



СХЕМА ПІДКЛЮЧЕННЯ

Можуть накопичувати енергію трьома різними способами:

- від сонячних панелей,
- центральної електромережі
- а також від генератора!

KS LB 24-100

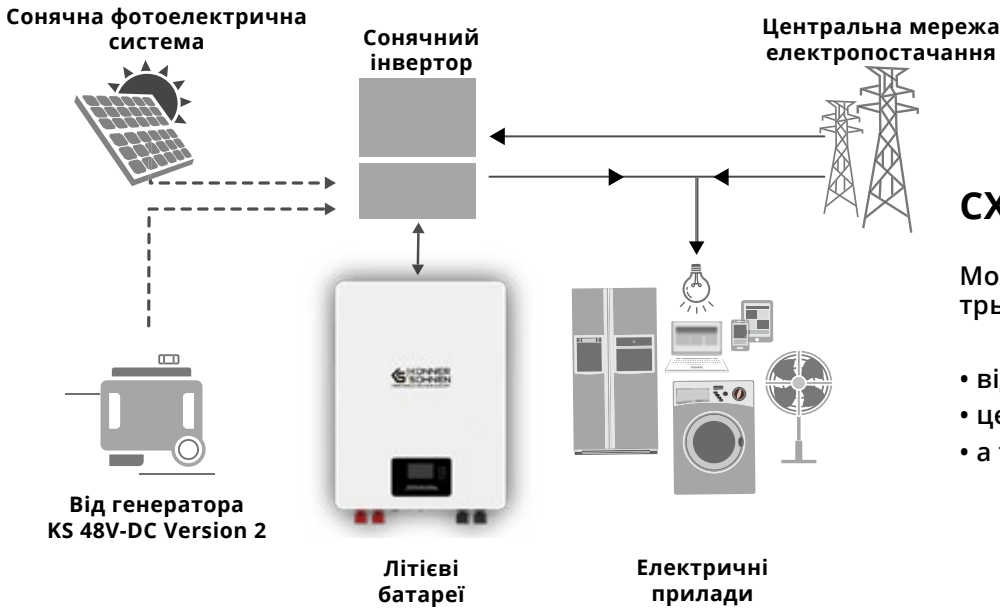
Номинальна напруга	25,6 В
Ємність акумуляторної батареї	2560 Вт·г (100 А·год)
Діапазон напруги	21.6 - 29.2 В
Рекомендований струм заряджання/розряджання	50 А (0,5С)
Максимальний струм заряджання/розряджання	100 А (1С)
Клас захисту	IP21
Розміри (ДхШхВ)	557×547×227 мм
Вага нетто	27 кг



KS LB 48-100

Номинальна напруга	51,2 В
Ємність акумуляторної батареї	5120 Вт·г (100 А·год)
Діапазон напруги	43.2 - 58.4 В
Рекомендований струм заряджання/розряджання	50 А (0,5С)
Максимальний струм заряджання/розряджання	100 А (1С)
Клас захисту	IP21
Розміри (ДхШхВ)	700×569×327 мм
Вага нетто	45 кг



ПІДСТАВКИ ДЛЯ ЛІТІЄВИХ БАТАРЕЙ

Підставка на чотирьох колесах, спеціально розроблена для встановлення та легкого переміщення важких літійових батарей.

✓ Підставка оптимізує розміщення до 5 батарей



KS TROLLEY 24

KS TROLLEY 48

Підходить для	KS LB 24-100	KS LB 48-100
Розміри (ДхШхВ)	484×427×120 мм	640×487×142 мм



KS LB 24-100



KS LB 48-100

АКУМУЛЯТОРНІ БАТАРЕЇ LiFePO4

Номинальна напруга	25.6 В	51.2 В
Ємність акумуляторної батареї	2560 Вт·г (100 А·год)	5120 Вт·г (100 А·год)
Вихідна напруга змінного струму	230 В	230 В
Робочий діапазон напруги	21.6 – 29.2 В	43.2 – 58.4 В
Максимальна напруга заряджання	29.2 В	58.4 В
Рекомендований струм заряджання	50 А (0.5С)	50 А (0.5С)
Максимальний струм заряджання	100 А (1С)	100 А (1С)
Рекомендований струм розряджання	50 А (0.5С)	50 А (0.5С)
Максимальний струм розряджання	100 А (1С)	100 А (1С)
Комунікація	RS-485 / RS-232 / CAN-bus	RS-485 / RS-232 / CAN-bus
Глибина розряджання (DOD)	95%	95%
Робоча температура	від 0 °С до 45 °С (заряджання) від -10 °С до 45 °С (розряджання)	від 0 °С до 45 °С (заряджання) від -10 °С до 45 °С (розряджання)
Температура зберігання	від 0 °С до 35 °С	від 0 °С до 35 °С
Клас захисту	IP21	IP21
Вологість	5 – 95% (відносна)	5 – 95% (відносна)
Макс. робоча висота	не більше 4000 м н.р.м.	не більше 4000 м н.р.м.
Габарити (ДхШхВ)	557×547×227 мм	700×569×327 мм
Вага нетто	27 кг	45 кг



Акумуляторні батареї Könnner & Söhnen® оснащені багаторівневою системою захисту - **SMART BMS (Battery Management System)**. Ця система використовує спеціальний комп'ютер і датчики для контролю та регулювання роботи батареї. Датчики тестують температуру, силу струму, ємність акумулятора тощо. Основне завдання системи – забезпечити безпечне використання батареї, її стабільну роботу та збільшити термін служби акумулятора.



БЕНЗИНОВІ ГЕНЕРАТОРИ

 2.5 кВт–15.6 кВА



Компанія «Dimax International GmbH» (Німеччина) має честь представити бензинові генератори Könnner & Söhnen®, які вже встигли зарекомендувати себе як надійна техніка за доступною ціною та стали затребуваними в багатьох країнах світу.

У нашому асортименті представлений широкий модельний ряд бензинових генераторів з унікальними технічними можливостями для максимального задоволення потреб споживачів.

Девіз Könnner & Söhnen® - ТРАДИЦІЇ НІМЕЦЬКОЇ ЯКОСТІ, а ми з відповідальністю та гордістю несемо його.



Бензинові генератори Könnér & Söhnen® - це сучасна якісна техніка, що використовується в багатьох сферах як надійне резервне джерело живлення.

У нашому асортименті представлений широкий модельний ряд бензинових генераторів з унікальними технічними можливостями для максимального задоволення потреб споживачів. Лінійка бензинових генераторів налічує моделі потужністю від **2,5 кВт до 15,6 кВА** з ручним, електростартом та автоматичним запуском, для однофазних та трифазних мереж, оснащені багатофункційним LED-дисплеєм, автоматичним вимикачем при перенавантаженнях та низькому рівні оливи.

Генератори Könnér & Söhnen® відповідають найвищим світовим стандартам якості, в тому числі сучасному екологічному стандарту EURO 5.

Потужність генератора



2.6 кВт–15.6 кВА

Напруга



230 В/400 В

Тип запуску



РУЧНИЙ/ЕЛЕКТРО

Потужність двигуна



6.5–18 к.с.

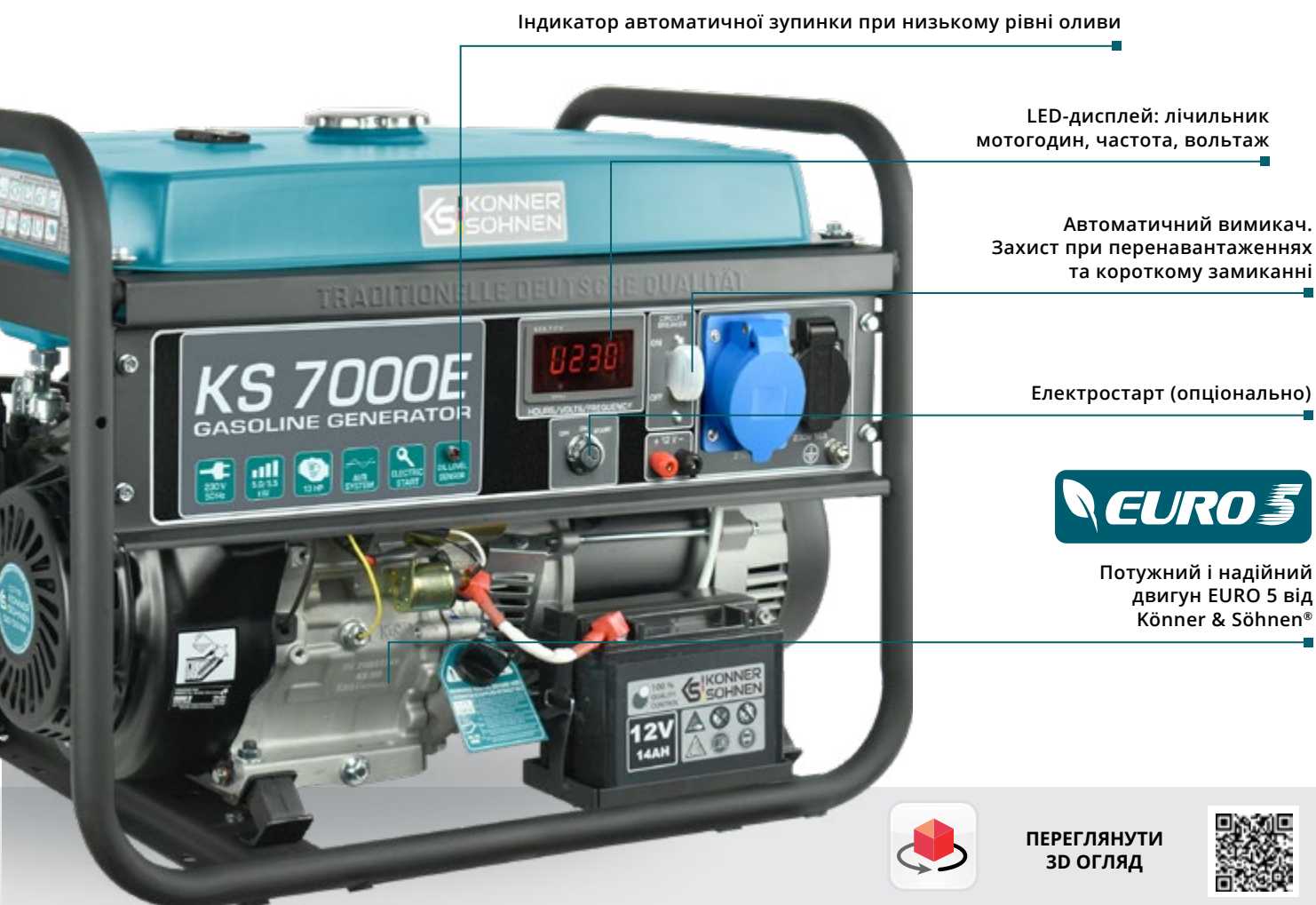

Індикатор автоматичної зупинки при низькому рівні оливи

LED-дисплей: лічильник мотогодин, частота, вольтаж

Автоматичний вимикач. Захист при перенавантаженнях та короткому замиканні

Електростарт (опціонально)



Потужний і надійний двигун EURO 5 від Könnér & Söhnen®

БЕНЗИНОВІ ГЕНЕРАТОРИ



ПЕРЕГЛЯНУТИ
3D ОГЛЯД



ПЕРЕГЛЯНУТИ
ВІДЕО ГЕНЕРАТОРА
В РОБОТІ





БЕНЗИНОВІ ГЕНЕРАТОРИ

Завдяки впровадженню сучасних технологій та інноваційних розробок техніка Köpner & Söhnen® відповідає найвищим світовим стандартам якості, в тому числі сучасному екологічному стандарту EURO 5.

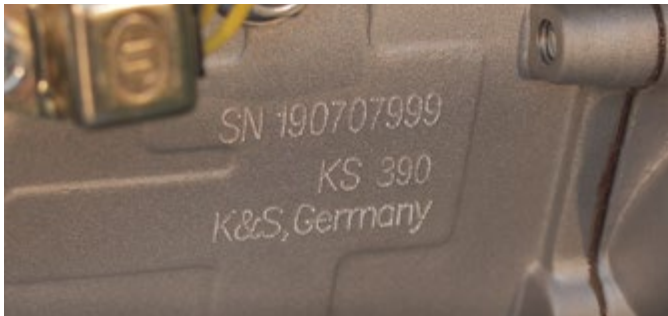

НАДІЙНІ ФІРМОВІ ДВИГУНИ

Двигуни Köpner & Söhnen® надійні, потужні та економічні, відповідають європейським стандартам якості. Кожен двигун має фірмове клеймо K&S та індивідуальний серійний номер, що дає нам змогу контролювати якість виробництва та сервісного обслуговування.



АЛЬТЕРНАТОР ЗІ 100% МІДНОЮ ОБМОТКОЮ

В генераторах Köpner & Söhnen® встановлений високоякісний альтернатор синхронного типу зі 100% мідною обмоткою. Тільки мідна обмотка може витримувати максимальні навантаження без будь-яких ушкоджень, що гарантує довго-тривалу надійну роботу генераторної установки.

**В моделях KS 2900, KS 2900G, KS 5000E G використана алюмінієва обмотка альтернатора, що є достатньою для побутового використання та не впливає на якість роботи генераторів цієї потужності.*



ЗРУЧНА ЕРГОНОМІЧНА ПАНЕЛЬ КЕРУВАННЯ

Ергономічна панель керування генератора дозволяє з легкістю керувати його роботою завдяки зручному розташуванню усіх функцій: сучасного LED-дисплею (лічильник мотогодин, частота, вольтаж), електрозапуску (опціонально), автоматичного вимикача при перенавантаженні, датчику низького рівня оливи, розеток, роз'єму заземлення, клем та інше.



ПОДВІЙНА АНТИВІБРАЦІЙНА СИСТЕМА

Всі моделі генераторів Köpner & Söhnen® оснащені подвійною антивібраційною системою, що забезпечує зниження шуму та подовжує роботу генератора. Двигуни закріплені на високоякісних каучукових подушках. Посилена сталева рама має гумові опори для додаткового зниження вібрації, захисту від ковзання та корозії.

KS 2900



Потужність максимальна	2.9 кВт
Потужність номінальна	2.5 кВт
Напруга	230 В
Тип запуску	ручний
Розетки	2x16А
Габарити нетто (ДхШхВ)	580x430x440 мм
Вага нетто	41.5 кг



KS 3000



Потужність максимальна	3.0 кВт
Потужність номінальна	2.6 кВт
Напруга	230 В
Тип запуску	ручний
Розетки	2x16А
Габарити нетто (ДхШхВ)	580x430x440 мм
Вага нетто	41.5 кг



KS 3000E



Потужність максимальна	3.0 кВт
Потужність номінальна	2.6 кВт
Напруга	230 В
Тип запуску	ручний/електро
Розетки	2x16А
Габарити нетто (ДхШхВ)	580x430x440 мм
Вага нетто	46.1 кг



KS 7000



Потужність максимальна	5.5 кВт
Потужність номінальна	5.0 кВт
Напруга	230 В
Тип запуску	ручний
Розетки	1x16А, 1x32А
Габарити нетто (ДхШхВ)	680x545x550 мм
Вага нетто	69.2 кг





ДЛЯ БУДІВНИЦТВА



Будівельний майданчик – місце з постійним використанням електричних інструментів. Генератори Könnert & Söhnen® стануть у нагоді коли будівництво ведеться на неелектрифікованій ділянці, в разі слабкої потужності електричних ліній, якщо роботи проводяться в значній віддаленості від розеток, чи раптом можуть трапитись перебої в електропостачанні, а робочий процес не має зупинятись.

*Моделі серії KS 10000E (однофазні) мають можливість підключення зварювального інвертора з макс. струмом до 200А за умови, що зварювальний інвертор має характеристики 85% ККД та напругу дуги 25 В.



KS 7000E



Потужність максимальна	5.5 кВт
Потужність номінальна	5.0 кВт
Напруга	230 В
Тип запуску	ручний/електро
Розетки	1x16A, 1x32A
Габарити нетто (ДхШхВ)	680x545x550 мм
Вага нетто	76.2 кг



KS 7000E-3



Потужність максимальна	5.5 кВт
Потужність номінальна	5.0 кВт
Напруга	400 В
Тип запуску	ручний/електро
Розетки	1x16A (230 В), 1x16A (400 В)
Габарити нетто (ДхШхВ)	680x545x550 мм
Вага нетто	80.8 кг



KS 10000E



Потужність максимальна	8.0 кВт
Потужність номінальна	7.5 кВт
Напруга	230 В
Тип запуску	ручний/електро
Розетки	1x16A, 1x32A
Габарити нетто (ДхШхВ)	680x545x550 мм
Вага нетто	85.5 кг



KS 10000E-3



Потужність максимальна	8.0 кВт
Потужність номінальна	7.5 кВт
Напруга	400 В
Тип запуску	ручний/електро
Розетки	1x16A (230 В), 1x16A (400 В)
Габарити нетто (ДхШхВ)	680x545x550 мм
Вага нетто	88 кг





БЕНЗИНОВІ ГЕНЕРАТОРИ З СИСТЕМОЮ АВР

Однією з унікальних особливостей наших генераторів є використання **вбудованого блоку АВР** (автоматичне введення резерву). Ця функція дозволяє генератору контролювати наявність живлення в центральній мережі та автоматично вмикатися в момент відключення електроенергії, а потім автоматично вимикатися в момент повернення живлення. Функція стає незамінною і дуже зручною в будівлях із суворим температурним режимом, під час відсутності контролюючого персоналу.

Не потребує придбання додаткового складного обладнання та монтажу, щоб скористатися функцією автоматичного введення резерву. Блок АВР вже вбудований в генератор, інсталяція максимально спрощена, а вартість даних моделей є доступною для будь-якого гаманця.

“GREEN” ENERGY COMPATIBILITY

Інтеграція з “зеленою” енергетикою (сонячні, вітряні електростанції) - генератори з вбудованою системою АВР можливо підключити до контролера сонячного інвертора для запуску автоматичної зарядки акумуляторів і забезпечення будинку електрикою.

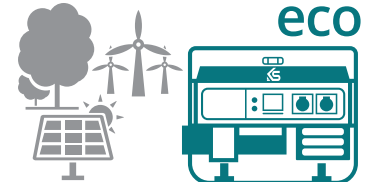

Потужність генератора



5.0 кВт–8.0 кВт

Напруга



230 В/400 В

Тип запуску



РУЧНИЙ/ЕЛЕКТРО/АВТО

Потужність двигуна

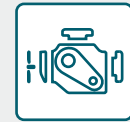

13–18 к.с.

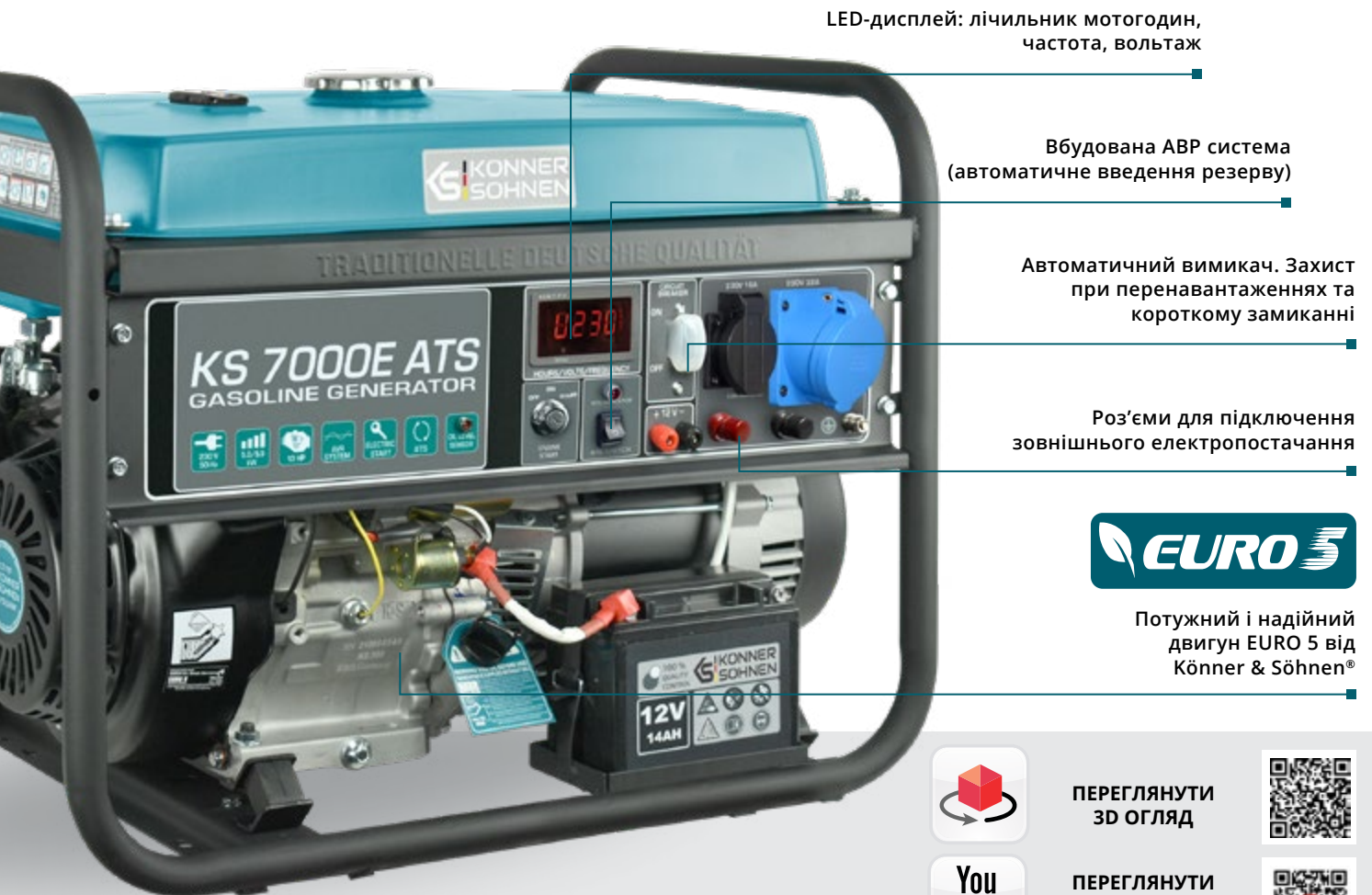

LED-дисплей: лічильник мотогодин, частота, вольтаж

Вбудована АВР система (автоматичне введення резерву)

Автоматичний вимикач. Захист при перенавантаженні та короткому замиканні

Роз'єми для підключення зовнішнього електропостачання



Потужний і надійний двигун EURO 5 від Könner & Söhnen®



ПЕРЕГЛЯНУТИ 3D ОГЛЯД



ПЕРЕГЛЯНУТИ ВІДЕО ГЕНЕРАТОРА В РОБОТІ





ВБУДОВАНА СИСТЕМА АВР (ATS)

Панель генератора з функцією АВР (автоматичний ввід резерву) оснащена: клемми для підключення електропостачання, вмикачем функції АВР та індикатором роботи АВР.



КОМУТАЦІЙНІ КОНТАКТОРИ

Надійні контактори комутації з 100% міді мають збільшену потужність 40А, що забезпечує довгострокову безперебійну роботу системи АВР.



230В АБО 400В

Представлена серія включає моделі для однофазних і трифазних споживачів. Панель генераторів з функцією АВР має відповідні клемми для підключення 230В та 400В мережі.



LED-ДИСПЛЕЙ

Інформація на дисплеї відображає частоту, вольтаж та кількість відпрацьованих генератором годин, що допомагає вчасно здійснювати технічне обслуговування генератора та збільшує термін його експлуатації.

БЕНЗИНОВІ ГЕНЕРАТОРИ



БЕНЗИНОВІ ГЕНЕРАТОРИ З СИСТЕМОЮ АВР



ДЛЯ ДОМУ

Часом комфортному заміському життю можуть перешкоджати перебої у електропостачанні.

Бензинові генератори Könniger & Söhnen® - це ідеальне резервне джерело живлення для приватного будинку і запорука звичного способу життя у випадках непередбачуваних обставин. Маючи генератор Könniger & Söhnen® кожна родина буде надійно захищена, та зможе насолоджуватись повсякденним життям, використовувати необхідні електроприлади під час перебоїв у центральному електропостачанні.

Ці потужні агрегати надійно виконують свої функції та можуть забезпечувати живленням велику кількість побутових приладів, як однофазних, так і трифазних. Вони більш компактні та легкі в обслуговуванні в порівнянні з дизельними моделями генераторів.



KS 7000E ATS



Потужність максимальна	5.5 кВт
Потужність номінальна	5.0 кВт
Напруга	230 В
Тип запуску	ручний/електро/авто
Розетки	1x16А, 1x32А
Габарити нетто (ДхШхВ)	680x545x550 мм
Вага нетто	76.8 кг



KS 7000E-3 ATS



Потужність максимальна	5.5 кВт
Потужність номінальна	5.0 кВт
Напруга	400 В
Тип запуску	ручний/електро/авто
Розетки	1x16А (230 В), 1x16А (400 В)
Габарити нетто (ДхШхВ)	680x545x550 мм
Вага нетто	82.3 кг



KS 10000E ATS



Потужність максимальна	8.0 кВт
Потужність номінальна	7.5 кВт
Напруга	230 В
Тип запуску	ручний/електро/авто
Розетки	1x16А, 1x32А
Габарити нетто (ДхШхВ)	680x545x550 мм
Вага нетто	87.8 кг



KS 10000E-3 ATS



Потужність максимальна	8.0 кВт
Потужність номінальна	7.5 кВт
Напруга	400 В
Тип запуску	ручний/електро/авто
Розетки	1x16А (230 В), 1x16А (400 В)
Габарити нетто (ДхШхВ)	680x545x550 мм
Вага нетто	89.2 кг



БЕНЗИНОВІ ГЕНЕРАТОРИ

*Моделі серії KS 10000E (однофазні) мають можливість підключення зварювального інвертора з макс. струмом до 200А за умови, що зварювальний інвертор має характеристики 85% ККД та напругу дуги 25 В.

**Можливість підключення генератора до контролера сонячного інвертора.



БЕНЗИНОВІ ГЕНЕРАТОРИ З СИСТЕМОЮ VTS

Універсальні високоефективні генератори 2 в 1!

Немає необхідності купувати два окремих генератори для однофазних та трифазних споживачів, адже завдяки інноваційній технології генератори Köpner & Söhnen® з унікальною системою VTS видають однакову потужність для однофазного (230 В) та трифазного (400 В) навантаження.

Немає необхідності навіть зупиняти двигун генератора, лише переключіть перемикач в необхідний режим, переведіть відповідні аварійні запобіжники в положення ON та підключайте споживачів.

Потужність генератора



5.0 кВт–8.0 кВт

Напруга



230 В/400 В

Тип запуску



РУЧНИЙ/ЕЛЕКТРО

Потужність двигуна



13–18 к.с.

- ✓ Унікальна інноваційна система перемикання фаз VTS (Voltage Transfer Switch).
- ✓ Високоефективний двигун Köpner & Söhnen® відповідає сучасному стандарту EURO 5.

- ✓ Спеціальний альтернатор для роботи в однофазному і трифазному режимах.
- ✓ Автоматичний захист від перенавантажень та короткого замикання.

Автоматичний вимикач.
(при перенавантаженнях)
Для кожного режиму 230 В/400 В

LED-дисплей: лічильник мотогодин, частота, вольтаж

Система перемикання фаз VTS

Розетки для однофазних та трифазних споживачів



Потужний і надійний двигун EURO 5 від Köpner & Söhnen®

Спеціально розроблений альтернатор для роботи в однофазному і трифазному режимах. 100% мідна обмотка



ПЕРЕГЛЯНУТИ
3D ОГЛЯД



ПЕРЕГЛЯНУТИ
ВІДЕО ГЕНЕРАТОРА
В РОБОТІ





СИСТЕМА VTS

Унікальна інноваційна система перемикання фаз VTS (Voltage Transfer Switch) з однаковою потужністю для однофазних (230В) та трифазних (400В) споживачів. Кожний режим має власний автомат захисту.



СИНХРОННИЙ АЛЬТЕРНАТОР

Альтернатор синхронного типу з вбудованою інтелектуальною системою AVR спеціально розроблений для роботи в однофазному і трифазному режимах. Висока якість виготовлення та мідна обмотка дозволяють витримувати тривалі граничні навантаження.



ПОТУЖНИЙ ДВИГУН

Кожен двигун забезпечений резервним запасом потужності, завдяки чому генератори Könnner & Söhnen® гарантовано видають заявлену потужність. Двигуни Könnner & Söhnen® відповідають європейським стандартам якості, в тому числі сучасному екологічному стандарту EURO 5.



ОБЛАДНАННЯ

Панель керування генератора оснащена ергономічними роз'ємами для підключення однофазних і трифазних споживачів. Потужні розетки виготовлені з високоякісного термостійкого пластику.

БЕНЗИНОВІ ГЕНЕРАТОРИ



БЕНЗИНОВІ ГЕНЕРАТОРИ З СИСТЕМОЮ VTS



KS 7000E-1/3

Макс/ном потужність, 230 В	5.5/5.0 кВт
Макс/ном потужність, 400 В	5.5/5.0 кВт
Напруга	230 В / 400 В
Тип запуску	ручний/електро
Розетки	1x16A (400 В) 1x32A (230 В)
Габарити нетто (ДхШхВ)	680x545x550 мм
Вага нетто	81 кг



KS 10000E-1/3

Макс/ном потужність, 230 В	8.0/7.5 кВт
Макс/ном потужність, 400 В	8.0/7.5 кВт
Напруга	230 В / 400 В
Тип запуску	ручний/електро
Розетки	1x16A (400 В) 1x32A (230 В)
Габарити нетто (ДхШхВ)	680x545x550 мм
Вага нетто	88 кг



Моделі серії KS 10000E (однофазні) мають можливість підключення зварювального інвертора з макс. струмом до 200А за умови, що зварювальний інвертор має характеристики 85% ККД та напругу дуги 25 В.

Система перемикання фаз VTS

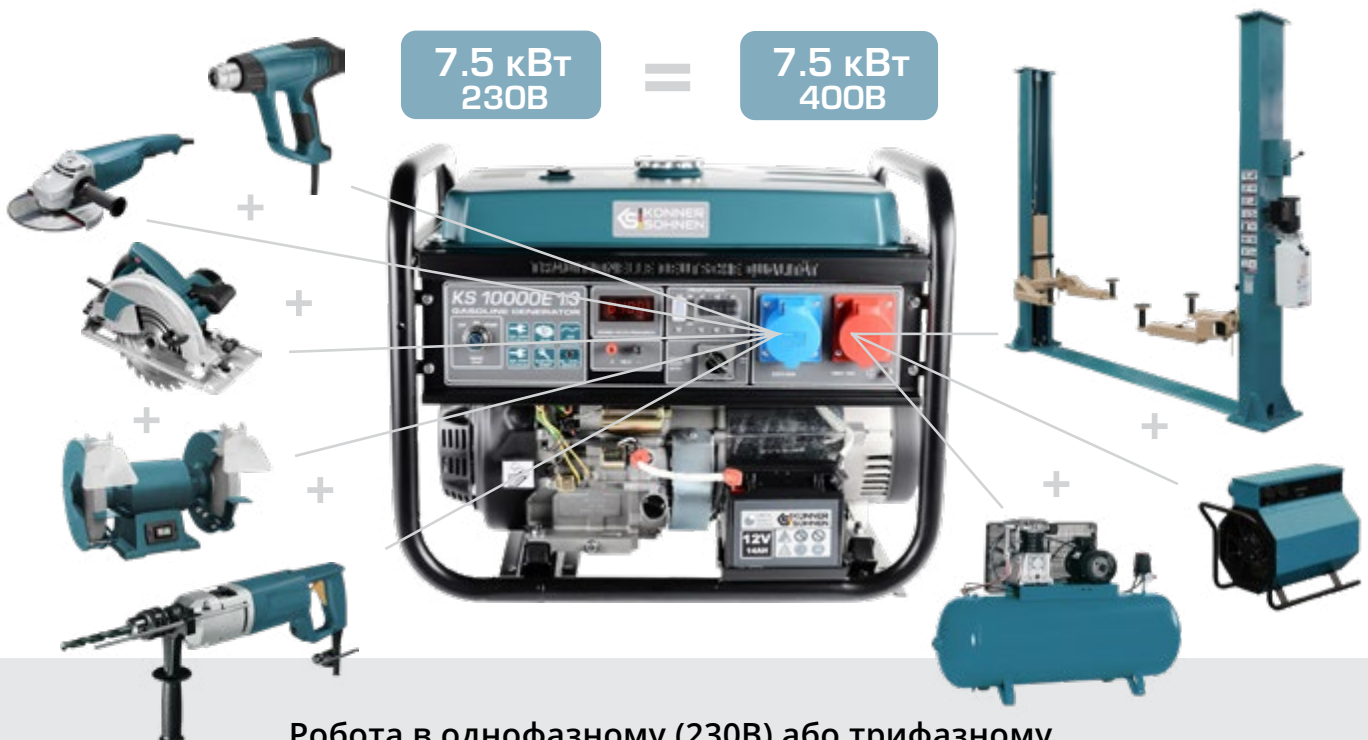

Робота в однофазному (230В) або трифазному режимі (400В) без втрати потужності

Унікальна інноваційна система перемикання фаз **VTS** (Voltage Transfer Switch) дозволяє використовувати генератор як в режимі 3-х фаз (400В), так і в однофазному режимі (230В)! Більше немає потреби купувати два окремих генератори та обслуговувати їх - досить просто переключити режим і використовувати генератор Könnér & Söhnen® з системою перемикання фаз при необхідній напрузі.





ГАЗОБЕНЗИНОВІ ГЕНЕРАТОРИ

LPG/бензинові генератори серії DUAL FUEL від Könnner & Söhnen® можуть працювати як на бензині, так і на зрідженому газі (пропан-бутан). У комплект входить все необхідне для використання зрідженого газу в якості палива.



Газобензинові генератори Könnner & Söhnen® серії DUAL FUEL на сьогоднішній день найбільш популярні серед покупців через свою економічність та екологічність. Ви можете використовувати генератор як на бензині, так і на зрідженому газі (пропан-бутан).

Експлуатація генератора на газі підвищує моторесурс двигуна. У комплект поставки входить все необхідне для використання газу в якості пального: вбудований редуктор, що забезпечує подачу газу під час роботи двигуна та запобігає витоків газу, а також зупиняє подачу газу при вимкненому генераторі; шланг для підключення газового балону довжиною 1.5 м забезпечує комфортне під'єднання; додатковий редуктор, встановлений на шланг, що збільшує надійність газового з'єднання, забезпечує зниження тиску та знімає можливість перевантаження газового з'єднання.

Потрібно лише під'єднати генератор до балону та запустити двигун. При необхідності газобензинові моделі легко перемкнуті на роботу на бензині. Потужний одноциліндровий 4-х тактний двигун K&S з повітряним охолодженням забезпечує стабільну та надійну роботу генератора.

✓ Для запуску генератора на газі немає необхідності додавати бензин в паливний бак. Генератор може запускатись та працювати одразу на газі.

✓ Максимально просте підключення - вам треба лише під'єднати шланг до вашого балону.

Понижуючий редуктор забезпечує зниження тиску та знімає можливість перевантаження газового з'єднання (стандарт DIN 477)

Шланг для підключення балону (довжина 1.5 м)

Регулятор нульового тиску

Індикатор автоматичної зупинки при низькому рівні оливи

Автоматичний вимикач. Захист при перенавантаженні та короткому замиканні

LED-дисплей: лічильник мотогодин, частота, вольтаж



Потужний і надійний двигун EURO 5 від Könnner & Söhnen®



ПЕРЕГЛЯНУТИ 3D ОГЛЯД



ПЕРЕГЛЯНУТИ ВІДЕО ГЕНЕРАТОРА В РОБОТІ



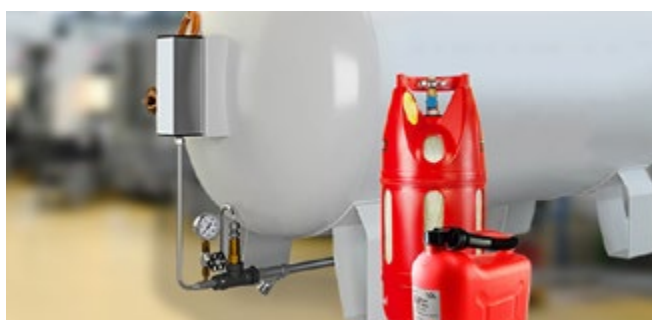

ЕКОНОМІЧНИЙ ВИБІР

Окрім використання зі звичайним переносним газовим балоном, двопаливні генератори торговельної марки Köpner & Söhne® можна підключити до існуючої системи розподілу LPG (пропан, бутан) з друком 30-50 мБар (шланг для підключення до такої системи у комплект поставки не входить). При необхідності газобензинові моделі легко перемкнуту на роботу на бензині.



КОМПЛЕКТ ПОСТАВКИ

У комплект поставки входить все необхідне для використання газу в якості пального (регулятор нульового тиску, шланг для підключення до вашого балону, понижуючий редуктор, встановлений на шланг). Потрібно лише під'єднати генератор до балону та запустити двигун.



ЕКОЛОГІЧНИЙ ДВИГУН

Газ — більш екологічно чисте пальне, ніж бензин. Використання газу в якості пального забезпечує менше викидів шкідливих речовин вихлопних газів в атмосферу.



ПІДВИЩЕНА ЕФЕКТИВНІСТЬ ДВИГУНА

При роботі на зрідженому газі двигун працює з меншою вібрацією, що сприяє тривалій та стабільній роботі генератора та збільшує моторесурс двигуна.

БЕНЗИНОВІ ГЕНЕРАТОРИ



KS 2900G



Потужність максимальна	2.9 кВт
Потужність номінальна	2.5 кВт
Напруга	230 В
Тип запуску	ручний
Розетки	2x16А
Габарити нетто (ДхШхВ)	580x430x440 мм
Вага нетто	43 кг



KS 3000G



Потужність максимальна	3.0 кВт
Потужність номінальна	2.6 кВт
Напруга	230 В
Тип запуску	ручний
Розетки	2x16А
Габарити нетто (ДхШхВ)	580x430x440 мм
Вага нетто	45.4 кг



KS 5000E G



Потужність максимальна	4.5 кВт
Потужність номінальна	4.0 кВт
Напруга	230 В
Тип запуску	ручний/електро
Розетки	2x16А
Габарити нетто (ДхШхВ)	680x545x550 мм
Вага нетто	77 кг



KS 7000E G



Потужність максимальна	5.5 кВт
Потужність номінальна	5.0 кВт
Напруга	230 В
Тип запуску	ручний/електро
Розетки	1x16А, 1x32А
Габарити нетто (ДхШхВ)	680x545x550 мм
Вага нетто	77.2 кг





KS 9000E G

Потужність максимальна	6.5 кВт
Потужність номінальна	6.0 кВт
Напруга	230 В
Тип запуску	ручний/електро
Розетки	1x16A, 1x32A
Габарити нетто (ДхШхВ)	680x545x550 мм
Вага нетто	81 кг



KS 10000E G

Потужність максимальна	8.0 кВт
Потужність номінальна	7.5 кВт
Напруга	230 В
Тип запуску	ручний/електро
Розетки	1x16A, 1x32A
Габарити нетто (ДхШхВ)	680x545x550 мм
Вага нетто	86.5 кг



Зріджений газ (пропан-бутан) більш екологічне паливо, ніж бензин. Використання газу в якості палива зменшує кількість шкідливих викидів в атмосферу.



БЕНЗИНОВІ ГЕНЕРАТОРИ



ОДНО- ТА ДВОЦИЛІНДРОВІ БЕНЗИНОВІ ГЕНЕРАТОРИ

Представляємо Вашій увазі - **потужні одно- та двоциліндрові бензинові генератори** потужністю **8,0 кВт - 15,6 кВА** з можливістю підключення системи АВР. Моделі KS 12-1E 1/3 ATSR і KS 15-1E 1/3 ATSR з унікальною технологією перемикачання фаз VTS, яка дає можливість працювати в однофазному (230В) або трифазному (400В) режимі майже без втрати потужності.

Генератори створені на базі надійних одно- та двоциліндрових двигунів, що відповідають **сучасному стандарту EURO 5**. Зручна, ергономічна панель керування з кнопкою аварійної зупинки генератора та багатофункційним LED-дисплеєм, що дозволяє контролювати роботу генератора - частоту, вольтаж, кількість відпрацьованих годин та низький рівень оливи. Кожна модель оснащена розетками, що дозволяють знімати максимальну потужність, яка віддається приладом, та обладнані запобіжниками. Місткий 55-літровий паливний бак забезпечує тривалу і безперервну роботу. Генератори мають посилену сталеву раму \varnothing 32 мм, оснащену транспортувальним набором для зручного переміщення. Антикорозійне електростатичне фарбування забезпечить захист генератора від механічних пошкоджень та впливів навколишнього середовища.

Потужність генератора



8.0 кВт-15.6 кВА

Напруга

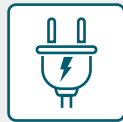

230 В/400 В

Тип запуску



РУЧНИЙ/ЕЛЕКТРО

Потужність двигуна



18.5-22 к.с.



Кнопка аварійної зупинки двигуна

LED-дисплей: лічильник мотогодин, частота, вольтаж, індикатор низького рівня оливи

Система перемикачання фаз VTS для моделей KS 12-1E 1/3 ATSR, KS 15-1E 1/3 ATSR

Можливість підключення АВР. Роз'єм 8-контактний



Потужний і надійний двигун EURO 5 від Könnér & Söhnen®

8.0 кВт - 15.6 кВА
ПОТУЖНИЙ
2-ЦИЛІНДРОВИЙ ДВИГУН





ПОТУЖНИЙ ДВИГУН

Потужні одно- та двоциліндрові двигуни з повітряним охолодженням (18,5-22 к.с.) відповідають всім європейським стандартам якості, в тому числі сучасному стандарту EURO 5. Кожен двигун має індивідуальний номер, що дозволяє контролювати якість виробництва та сервісного обслуговування.



СИСТЕМА VTS

Універсальні генератори 2 в 1 з унікальною системою перемикачів фаз VTS (Voltage Transfer Switch) - з майже однаковою потужністю для однофазних (230В) та трифазних (400В) споживачів. Моделі оснащені однофазними та трифазними розетками, що дозволяють знімати максимальну потужність, яка віддається приладом. Генератори обладнані автоматами захисту для кожного режиму роботи.



ЗРУЧНА ЕРГОНОМІЧНА ПАНЕЛЬ КЕРУВАННЯ

Зручна ергономічна панель управління дозволяє легко керувати всім пристроєм і не вимагає додаткових навичок; оснащена розетками, призначеними для зняття максимальної потужності генератора, LED-дисплеєм та кнопкою аварійної зупинки.



МОЖЛИВІСТЬ ПІДКЛЮЧЕННЯ АВР

Генератор має можливість підключення блоку АВР (автоматичного введення резерву). Вихід АВР має 8-піновий роз'єм. Блок автоматично запускає генератор і перемикає навантаження на нього при відключенні основного джерела живлення та автоматично зупиняє роботу генератора при відновленні центрального електропостачання.

БЕНЗИНОВІ ГЕНЕРАТОРИ



ОДНО- ТА ДВОЦИЛІНДРОВІ БЕНЗИНОВІ ГЕНЕРАТОРИ

KS 12-1E ATSR



Потужність максимальна	9.2 кВт
Потужність номінальна	9.0 кВт
Напруга	230 В
Тип запуску	ручний/електро
Розетки	1x63A, 1x32A, 1x16A
Габарити нетто (ДхШхВ)	790x705x680 мм
Вага нетто	120 кг



KS 12-1E 1/3 ATSR



Макс/ном потужність, 230 В	8.2/8.0 кВт
Макс/ном потужність, 400 В	11.5/11.25 кВА
Напруга	230 В / 400 В
Тип запуску	ручний/електро
Розетки	1x32A (400 В), 1x32A (230 В), 1x16A (230 В)
Габарити нетто (ДхШхВ)	790x705x680 мм
Вага нетто	120 кг



KS 15-1E ATSR



Потужність максимальна	12.5 кВт
Потужність номінальна	12.0 кВт
Напруга	230 В
Тип запуску	електро
Розетки	1x63A, 1x32A, 1x16A
Габарити нетто (ДхШхВ)	780x705x680 мм
Вага нетто	155 кг



KS 15-1E 1/3 ATSR



Макс/ном потужність, 230 В	11.5/11.0 кВт
Макс/ном потужність, 400 В	15.6/15.0 кВА
Напруга	230 В / 400 В
Тип запуску	електро
Розетки	1x32A (400 В), 1x63A (230 В)
Габарити нетто (ДхШхВ)	780x705x680 мм
Вага нетто	155 кг



БЛОКИ АВТОМАТИЧНОГО ВВЕДЕННЯ РЕЗЕРВУ

Бензинові генератори серії KS 12 та KS 15 оснащені **8-піновим роз'ємом** для підключення блоку автоматичного введення резерву (вхід для АВР). **Блок АВР** підходить для однофазних та трифазних мереж, може працювати як в автоматичному, так і в ручному режимі та має режими Літо/Зима.

Блок автоматичного введення резерву (**АВР**) автоматично запускає генератор і передає навантаження на нього при відключенні основного джерела живлення та автоматично зупиняє роботу генератора при відновленні центрального електропостачання.

KS ATS 4/32-12

Потужність	14 кВт(230В)/21 кВт(400В)
Напруга	230 В / 400 В
Сила струму (Макс.) 230 В	64 А
Сила струму (Макс.) 400 В	32 А
Габарити нетто (ДхШхВ)	220x150x370 мм
Вага нетто, кг	5.5 кг

Для моделей генераторів KS 12-1E ATSR, KS 12-1E 1/3 ATSR.

KS ATS 4/32-15

Потужність	14 кВт(230В)/21 кВт(400В)
Напруга	230 В / 400 В
Сила струму (Макс.) 230 В	64 А
Сила струму (Макс.) 400 В	32 А
Габарити нетто (ДхШхВ)	220x150x370 мм
Вага нетто, кг	5.5 кг

Для моделей генераторів KS 15-1E ATSR, KS 15-1E 1/3 ATSR.





БЕНЗИНОВІ ГЕНЕРАТОРИ



	KS 2900	KS 2900G	KS 3000	KS 3000E	KS 3000G
Напруга, В	230	230	230	230	230
Потужність максимальна, кВт	2.9	2.9	3.0	3.0	3.0
Потужність номінальна, кВт	2.5	2.5	2.6	2.6	2.6
Частота, Гц	50	50	50	50	50
Сила струму макс., А	12.5	12.5	13.04	13.04	13.04
Розетки	2x16A	2x16A	2x16A	2x16A	2x16A
Ємність паливного баку, л	15	15	15	15	15
Час роботи при навантаженні 50%*, год	15	15	15	15	15
LED-дисплей	лічильник мотогодин, частота, вольтаж				
Рівень шуму L _{PA} (7 м)/L _{WA} , дБ	68/93	68/93	68/93	68/93	68/93
Вихід 12В, А	12/8.3	12/8.3	12/8.3	12/8.3	12/8.3
Модель двигуна	KS 200	KS 200	KS 210	KS 210	KS 210
Тип двигуна	бензиновий 1-циліндровий, 4-тактний з повітряним охолодженням	бензиновий/газовий 1-циліндровий, 4-тактний з повітряним охолодженням	бензиновий 1-циліндровий, 4-тактний з повітряним охолодженням		бензиновий/газовий 1-циліндровий, 4-тактний з повітряним охолодженням
Потужність двигуна, к.с./кВт	6.5/4.78	6.5/4.78	7.0/5.15	7.0/5.15	7.0/5.15
Ємність масляного картера, л	0.6	0.6	0.6	0.6	0.6
Робочий об'єм двигуна, см ³	196	196	208	208	208
Регулятор напруги	інтелектуальна система AVR				
Обмотка альтернатора	Алюміній	Алюміній	Мідь	Мідь	Мідь
Тип запуску	ручний	ручний	ручний	ручний/електро	ручний
Коефіцієнт потужності, cos φ	1.0 (230 В)	1.0 (230 В)	1.0 (230 В)	1.0 (230 В)	1.0 (230 В)
Габарити нетто (ДхШхВ), мм	580x430x440	580x430x440	580x430x440	580x430x440	580x430x440
Габарити брутто (ДхШхВ), мм	610x455x485	610x455x485	610x455x485	610x455x485	610x455x485
Вага нетто, кг	41.5	43	41.5	46.1	45.4
Вага брутто, кг	43.6	47.5	43.6	47.1	47.5
Клас захисту	IP23M				
QR-код					

В моделях KS 2900, KS 2900G, KS 5000E G використана алюмінієва обмотка альтернатора.

*Витрата пального залежить від безлічі факторів, таких як навантаження, якість пального, пора року, висота над рівнем моря, технічний стан генератора.

LPG LPG/бензинові генератори серії DUAL FUEL від Köpner & Söhnen®. Генератор може працювати як на бензині, так і на зрідженому газі (пропан-бутан).



Двигуни Köpner & Söhnen® надійні, потужні та економічні, відповідають європейським стандартам якості, в тому числі сучасному екологічному стандарту EURO 5.



	KS 5000E G	KS 7000	KS 7000E	KS 7000E-3	KS 7000E ATS
Напруга, В	230	230	230	400	230
Потужність максимальна, кВт	4.5	5.5	5.5	5.5	5.5
Потужність номінальна, кВт	4.0	5.0	5.0	5.0	5.0
Частота, Гц	50	50	50	50	50
Сила струму макс., А	19.5	23.91	23.91	13.04	23.91
Розетки	2x16A	1x16A, 1x32A	1x16A, 1x32A	1x16A (230 В) 1x16A (400 В)	1x16A, 1x32A
Ємність паливного баку, л	25	25	25	25	25
Час роботи при навантаженні 50%, год	17	17	17	17	17
LED-дисплей	лічильник мотогодин, частота, вольтаж				
Рівень шуму L _{PA} (7 м)/L _{WA} , дБ	70/95	70/95	70/95	70/95	70/95
Вихід 12В, А	12/8.3	12/8.3	12/8.3	12/8.3	12/8.3
Модель двигуна	KS 390	KS 390	KS 390	KS 390	KS 390
Тип двигуна	бензиновий/ газовий 1-циліндровий, 4-тактний з повітряним охолодженням	бензиновий 1-циліндровий, 4-тактний з повітряним охолодженням			
Потужність двигуна, к.с./кВт	13.0/9.56	13.0/9.56	13.0/9.56	13.0/9.56	13.0/9.56
Ємність масляного картера, л	1.1	1.1	1.1	1.1	1.1
Робочий об'єм двигуна, см ³	389	389	389	389	389
Регулятор напруги	інтелектуальна система AVR				
Тип запуску	ручний/електро	ручний	ручний/електро	ручний/електро	ручний/електро/ авто
Обмотка альтернатора	Алюміній	Мідь	Мідь	Мідь	Мідь
Коефіцієнт потужності, cos φ	1.0 (230 В)	1.0 (230 В)	1.0 (230 В)	0.8 (400 В)	1.0 (230 В)
Габарити нетто (ДхШхВ), мм	680x545x550	680x545x550	680x545x550	680x545x550	680x545x550
Габарити брутто (ДхШхВ), мм	700x545x590	700x545x590	700x545x590	700x545x590	700x545x590
Вага нетто, кг	77	69.2	76.2	80.8	76.8
Вага брутто, кг	79.6	71.6	78.6	83.2	78.8
Клас захисту	IP23M				
QR-код					

В моделях KS 2900, KS 2900G, KS 5000E G використана алюмінієва обмотка альтернатора.

*Витрата пального залежить від безлічі факторів, таких як навантаження, якість пального, пора року, висота над рівнем моря, технічний стан генератора.



Вбудована ATS (Автоматичне введення резерву). Панель генератора з функцією AVR (автоматичне введення резерву) оснащена клемми для підключення електропостачання, вмикачем функції AVR та індикатором роботи AVR.



Двигуни Könnner & Söhnen® надійні, потужні та економічні, відповідають європейським стандартам якості, в тому числі **сучасному екологічному стандарту EURO 5.**



БЕНЗИНОВІ ГЕНЕРАТОРИ



KS 7000E-3 ATS

KS 7000E-1/3

KS 7000E G

KS 9000E G

KS 10000E

Напруга, В	400	230	400	230	230	230
Потужність максимальна, кВт	5.5	5.5	5.5	5.5	6.5	8.0
Потужність номінальна, кВт	5.0	5.0	5.0	5.0	6.0	7.5
Частота, Гц	50	50		50	50	50
Сила струму макс., А	9.93	23.91	9.93	23.91	28.3	34.78
Розетки	1x16A (230 В) 1x16A (400 В)	1x16A (400 В) 1x32A (230 В)		1x16A, 1x32A	1x16A, 1x32A	1x16A, 1x32A
Ємність паливного баку, л	25	25		25	25	25
Час роботи при навантаженні 50%, год	17	17		17	15	17
LED-дисплей	лічильник мотогодин, частота, вольтаж					
Рівень шуму LPA (7 м)/LWA, дБ	70/95	70/95		70/95	71/96	71/96
Вихід 12В, А	12/8.3	12/8.3		12/8.3	12/8.3	12/8.3
Модель двигуна	KS 390	KS 390		KS 390	KS 420	KS 440
Тип двигуна	бензиновий 1-циліндровий, 4-тактний з повітряним охолодженням			бензиновий/газовий 1-циліндровий, 4-тактний з повітряним охолодженням		бензиновий 1-циліндровий, 4-тактний з повітряним охолодженням
Потужність двигуна, к.с./кВт	13.0/9.56	13.0/9.56		13.0/9.56	16.0/11.77	18.0/13.24
Ємність масляного картера, л	1.1	1.1		1.1	1.1	1.2
Робочий об'єм двигуна, см ³	389	389		389	420	440
Регулятор напруги	інтелектуальна система AVR					
Тип запуску	ручний/електро/ авто	ручний/електро		ручний/електро	ручний/електро	ручний/електро
Коефіцієнт потужності, cos φ	0.8 (400 В)	1.0 (230 В)	0.8 (400 В)	1.0 (230 В)	1.0 (230 В)	1.0 (230 В)
Габарити нетто (ДхШхВ), мм	680x545x550	680x545x550		680x545x550	680x545x550	680x545x550
Габарити брутто (ДхШхВ), мм	700x545x590	700x545x590		700x545x590	700x545x590	700x545x590
Вага нетто, кг	82.3	81		77.2	79	86.5
Вага брутто, кг	83.2	83		79.6	81	88.9
Клас захисту	IP23M					
QR-код						

*Витрата пального залежить від безлічі факторів, таких як навантаження, якість пального, пора року, висота над рівнем моря, технічний стан генератора.

LPG LPG/бензинові генератори серії DUAL FUEL від Köppler & Söhnen®. Генератор може працювати як на бензині, так і на зрідженому газі (пропан-бутан).



Вбудований блок АВР. Вбудована система АВР (автоматичне введення резерву). Блок АВР вже встановлений в генератор, інсталяція такого генератора максимально спрощена. Панель генератора з функцією АВР (автоматичне введення резерву) оснащена клемми для підключення електропостачання, вмикачем функції АВР та індикатором роботи АВР.



Напруга, В	400	230	400	230	400	230
Потужність максимальна, кВт	8.0	8.0	8.0	8.0	8.0	8.0
Потужність номінальна, кВт	7.5	7.5	7.5	7.5	7.5	7.5
Частота, Гц	50	50	50	50		50
Сила струму макс., А	14.45	34.78	14.45	34.78	14.45	34.78
Розетки	1x16A (230 В) 1x16A (400 В)	1x16A, 1x32A	1x16A (230 В) 1x16A (400 В)	1x16A (400 В) 1x32A (230 В)	1x16A, 1x32A	
Ємність паливного баку, л	25	25	25	25	25	
Час роботи при навантаженні 50%*, год	15	15	15	15		15
LED-дисплей	лічильник мотогодин, частота, вольтаж					
Рівень шуму L _{PA} (7 м)/L _{WA} , дБ	71/96	71/96	71/96	71/96	71/96	
Вихід 12В, А	12/8.3	12/8.3	12/8.3	12/8.3	12/8.3	
Модель двигуна	KS 440	KS 440	KS 440	KS 440	KS 440	
Тип двигуна	бензиновий 1-циліндровий, 4-тактний з повітряним охолодженням					бензиновий/ газовий 1-циліндровий, 4-тактний з повітряним охолодженням
Потужність двигуна, к.с./кВт	18.0/13.24	18.0/13.24	18.0/13.24	18.0/13.24		18.0/13.24
Ємність масляного картера, л	1.2	1.2	1.2	1.2		1.2
Робочий об'єм двигуна, см ³	440	440	440	440		440
Регулятор напруги	інтелектуальна система AVR					
Тип запуску	ручний/електро	ручний/електро/ авто	ручний/електро/ авто	ручний/електро	ручний/електро	
Коефіцієнт потужності, cos φ	0.8 (400 В)	1.0 (230 В)	0.8 (400 В)	1.0 (230 В)	0.8 (400 В)	1.0 (230 В)
Габарити нетто (ДхШхВ), мм	680x545x550	680x545x550	680x545x550	680x545x550		680x545x550
Габарити брутто (ДхШхВ), мм	700x545x590	700x545x590	700x545x590	700x545x590		700x545x590
Вага нетто, кг	88.0	87.8	89.2	88		86.5
Вага брутто, кг	90.4	90.2	91.6	90		88.9
Клас захисту	IP23M					
QR-код						

*Витрата пального залежить від безлічі факторів, таких як навантаження, якість пального, пора року, висота над рівнем моря, технічний стан генератора.



Система VTS (Voltage transfer switch). Можливість використання генератора як в режимі 3-х фаз (400В), так і в однофазному режимі (230В) без втрати потужності.



Двигуни Könnor & Söhnen® надійні, потужні та економічні, відповідають європейським стандартам якості, в тому числі **сучасному екологічному стандарту EURO 5**.



БЕНЗИНОВІ ГЕНЕРАТОРИ



KS 12-1E ATSR



KS 12-1E 1/3 ATSR



KS 15-1E ATSR



KS 15-1E 1/3 ATSR

Напруга, В	230	230	400	230	230	400
Потужність максимальна	9.2 кВт	8.2 кВт	11.5 кВА	12.5 кВт	11.5 кВт	15.6 кВА
Потужність номінальна	9.0 кВт	8.0 кВт	11.25 кВА	12.0 кВт	11.0 кВт	15.0 кВА
Частота, Гц	50	50		50	50	
Сила струму макс., А	40	35	17	53	48	22
Розетки	1x63A (230 В) 1x32A (230 В) 1x32A (230 В)	1x32A (400 В) 1x32A (230 В) 1x16A (230 В)		1x63A (230 В) 1x32A (230 В) 1x16A (230 В)	1x63A (230 В) 1x32A (400 В)	
LED-дисплей	лічильник мотогодин, частота, вольтаж, індикатор низького рівня оливи					
Рівень шуму L _{PA} (7 м)/L _{WA} , дБ	74/97	74/97		73/96	73/96	
Вихід 12В, А	+	+		+	+	
Модель двигуна	KS 650	KS 650		KS 780	KS 780	
Тип двигуна	бензиновий 1-циліндровий, 4-тактний з повітряним охолодженням			2-циліндровий бензиновий, 4-тактний з повітряним охолодженням		
Потужність двигуна, к.с./кВт	18.5/13.6	18.5/13.6		22.0/16.18	22.0/16.18	
Ємність масляного картера, л	1.4	1.4		1.5	1.5	
Робочий об'єм двигуна, см ³	625	625		750	750	
Регулятор напруги	інтелектуальна система AVR					
Тип запуску	ручний/електро	ручний/електро		електро	електро	
Коефіцієнт потужності, cos φ	1.0 (230 В)	1.0 (230 В)	0.8 (400 В)	1.0 (230 В)	1.0 (230 В)	0.8 (400 В)
Акумулятор, А • год	21			36		
Можливість підключення АВР (8-контактний роз'єм)	+	+		+	+	
Габарити нетто (ДхШхВ), мм	790x705x680	790x705x680		780x705x680	780x705x680	
Габарити брутто (ДхШхВ), мм	800x715x780	800x715x780		807x715x905	807x715x905	
Вага нетто, кг	120	120		155	155	
Вага брутто, кг	136	136		170	170	
Клас захисту	IP23M					
QR-код						



Вихід АВР. Можливість підключення зовнішнього блоку АВР (Автоматичне введення резерву). Генератор має 8-ти піновий вихід.



Система VTS (Voltage transfer switch). Можливість використання генератора як в режимі 3-х фаз (400В), так і в однофазному режимі (230В) практично без втрати потужності.

ТРАНСПОРТУВАЛЬНІ КОМПЛЕКТИ

KS 3 KIT



Підходить до всіх модифікацій бензинових генераторів з відкритою рамою серії: KS 2000, KS 3000

Піввісь	1 шт
Колеса	2 шт
Ручки	2 шт
Опорні ніжки	2 шт
Вага нетто/брутто	5.0/5.6 кг



KS 7 KIT



Підходить до всіх модифікацій бензинових генераторів з відкритою рамою серії: KS 5000, KS 7000 (сталева рама Ø28 см).

Піввісь	1 шт
Колеса	2 шт
Ручки	2 шт
Опорні ніжки	2 шт
Вага нетто/брутто	5.12/5.66 кг



KS 10 KIT



Підходить до всіх модифікацій бензинових генераторів з відкритою рамою серії KS 9000, KS 10000 та всіх модифікацій дизельних генераторів KS 6100, KS 8100, KS 9100 (сталева рама Ø32 см).

Піввісь	1 шт
Колеса	2 шт
Ручки	2 шт
Опорні ніжки	2 шт
Вага нетто/брутто	5.24/5.78 кг



ДИЗЕЛЬНІ ГЕНЕРАТОРИ

 5.0 – 8.0 кВт



Дизельні генератори Köpner & Söhnen® серії «HEAVY DUTY» – це моделі генераторів для резервного джерела живлення які мають ряд переваг в порівнянні з бензиновими моделями, а саме: збільшений моторесурс – тож мають більш тривалий термін служби, можуть працювати більшу кількість годин без перерви, менша витрата палива мають посилену рамну конструкцію та комплектуючі підвищеної міцності.

Оновлена лінійка включає в себе одно- та дво- циліндрові моделі з повітряним або водяним охолодженням потужністю від 5.0 кВт до 8.0 кВт.



Дизельні генератори Könnner & Söhnen® серії «HEAVY DUTY» мають збільшений моторесурс - тож мають більш тривалий термін служби, можуть працювати більшу кількість годин без перерви.

Оновлена лінійка включає в себе моделі оснащені унікальною системою перемикання фаз VTS, що дозволяє використовувати один генератор в якості однофазного та трифазного практично без втрати потужності. Також, дизельні генератори оснащені універсальним АВР виходом для підключення блоку автоматичного вводу резерву. Всі генератори серії «HEAVY DUTY» оснащені функцією передстартового підігріву, що допоможе без проблем завести генератор в зимовий час. На генераторах встановлені акумулятори збільшеної ємності: 30 А·год.

Потужність генератора



5.0 – 7.5 кВт

Напруга



230 В/400 В

Тип запуску



РУЧНИЙ/ЕЛЕКТРО

Потужність двигуна



12 – 18 к.с.

✓ Максимальний ступінь захисту обладнання та користувача: автоматичні вимикачі при перенавантаженні або короткому замиканні, гвинт для заземлення генератора та роз'єми заземлення в кожній розетці, автоматична зупинка двигуна при низькому рівні оливи.

✓ Контроль всіх ключових показників робочого стану: відображення частоти, напруги, індикатор низького рівня оливи, датчик рівня палива.



Система перемикання фаз VTS.

Практично однакова потужність для 1/3 фаз

LED-дисплей: лічильник мотогодин, частота, вольтаж

Передстартовий підігрів для легкого запуску у холодну пору року

6-контактний вихід АВР



Потужний і надійний двигун EURO 5 від Könnner & Söhnen®, з терміном служби до 3000 мотогодин

ДИЗЕЛЬНІ ГЕНЕРАТОРИ



ПЕРЕГЛЯНУТИ 3D ОГЛЯД



ПЕРЕГЛЯНУТИ ВІДЕО ГЕНЕРАТОРА В РОБОТІ





ПЕРЕДСТАРТОВИЙ ПІДГРІВ

Дизельні генератори серії «HEAVY DUTY» оснащені функцією передстартового підігріву, яка дозволяє запускати генератор в зимовий час без зайвих зусиль.



МОЖЛИВІСТЬ ПІДКЛЮЧЕННЯ АВР

Генератор має можливість підключення системи АВР (автоматичного введення резерву). Вихід АВР має 6-контактний роз'єм. Блок автоматично запускає генератор і перемикає навантаження на нього при відключенні основного джерела живлення.



СИСТЕМА VTS

Унікальна інноваційна система перемикання фаз VTS (Voltage Transfer Switch) що дозволяє використовувати один генератор для однофазних (230В) та трифазних (400В) споживачів електроенергії практично без втрати потужності. Кожний режим має власний автомат захисту.



БАГАТОФУНКЦІЙНИЙ LED-ДИСПЛЕЙ

Сучасний багатофункційний LED-дисплей відображає частоту, вольтаж та кількість відпрацьованих генератором годин. Інформація на дисплеї допомагає легко оцінити напругу, що видається пристроєм.

KS 6100HDE



Макс/ном потужність, 230 В	5.5 кВт/5.0 кВт
Напруга	230 В
Тип запуску	ручний/електро
Розетки	1x32A (230 В), 2x16A (230 В)
Передстартовий підігрів	+
Акумулятор	30 А • год
Габарити нетто (ДхШхВ)	730x495x630 мм
Вага нетто	107 кг



KS 8100HDE



Макс/ном потужність, 230 В	6.5 кВт/6.0 кВт
Напруга	230 В
Тип запуску	ручний/електро
Розетки	1x32A (230 В), 2x16A (230 В)
Передстартовий підігрів	+
Акумулятор	30 А • год
Габарити нетто (ДхШхВ)	730x495x630 мм
Вага нетто	117 кг



KS 8100HDE-1/3 ATSR



Макс/ном потужність, 230 В	5.5/5.0 кВт
Макс/ном потужність, 400 В	6.5/6.0 кВт
Напруга	230 В / 400 В
Тип запуску	ручний/електро
Розетки	1x32A (230 В), 2x16A (400 В)
Передстартовий підігрів	+
Акумулятор	30 А • год
Габарити нетто (ДхШхВ)	730x495x630 мм
Вага нетто	117 кг



KS 9100HDE-1/3 ATSR



Макс/ном потужність, 230 В	6.5/6.0 кВт
Макс/ном потужність, 400 В	7.5/7.0 кВт
Напруга	230 В / 400 В
Тип запуску	ручний/електро
Розетки	1x32A (230 В), 2x16A (400 В)
Передстартовий підігрів	+
Акумулятор	30 А • год
Габарити нетто (ДхШхВ)	730x495x630 мм
Вага нетто	122 кг



ДИЗЕЛЬНІ ГЕНЕРАТОРИ

Моделі дизельних генераторів відповідають сучасному стандарту Euro 5.

ДИЗЕЛЬНІ ГЕНЕРАТОРИ

Ексклюзивні моделі дизельних генераторів у шумозахисному антивандальному корпусі серії «HEAVY DUTY Silent Diesel Generator». Ці моделі мають багато переваг у порівнянні зі стандартними дизельними генераторами, адже завдяки міцним кожухам генератори мають знижений рівень шуму, додатковий захист від будь-яких погодних умов, а також від пилу і бруду. Надійний металевий корпус захистить генератор від спроб проникнення всередину.

Як і інші генератори серії «HEAVY DUTY», дані моделі відрізняються підвищеним моторесурсом - до 3000 мотогодин, мають функцію передстартового підігріву, що особливо необхідна для запуску в холодну пору року. Крім того генератори мають можливість підключення блоку АВР (автоматичного введення резерву), моделі 1/3 оснащені унікальною системою перемикачів фаз VTS. Ми впевнені, що наші генератори стануть вашими надійними помічниками.

Потужність генератора



5.0 – 8.0 кВт

Напруга



230 В/400 В

Шумозахисний корпус



Lpa (7м) – 66 дБ

Передстартовий підігрів



ЛЕГКИЙ ЗАПУСК У ХОЛОДНУ ПОРУ РОКУ



Шумозахисний антивандальний кожух

Передстартовий підігрів для легкого запуску у холодну пору року

6-контактний вихід АВР

Аварійний вимикач. Захист від перенавантажень та короткого замикання



Система перемикачів фаз VTS. Практично однакова потужність для 1/3 фаз

ДИЗЕЛЬНІ ГЕНЕРАТОРИ СЕРІЇ „SILENT DIESEL GENERATOR“
(моделі KS 9300DE 1/3 ATSR, KS 11-2DE ATSR)
Мінімальний рівень шуму Lpa (7м) - 66 дБ





ТИП КОРПУСУ

Всесезонний, шумопоглинаючий, антивандальний кожух забезпечує ефективний захист генератора і продовжує термін його експлуатації. Кожух оснащений ручками та транспортвальними колесами для зручного переміщення. Моделі серії Super Silent з мінімальним рівнем шуму забезпечують максимально комфортне використання.



ЗРУЧНА ЕРГОНОМІЧНА ПАНЕЛЬ КЕРУВАННЯ

Ергономічна панель керування генератора дозволяє з легкістю керувати його роботою завдяки зручному розташуванню усіх функцій: сучасного LED-дисплею (лічильник мотогодин, частота, вольтаж), електрозапуску, автоматичного вимикача при перенавантаженні, датчику низького рівня оливи, розеток, роз'єму заземлення, клем та інше.



СИСТЕМА VTS

Універсальні генератори 2 в 1 - з унікальною системою перемикачання фаз VTS (Voltage Transfer Switch), що дозволяє використовувати один генератор як однофазний (230 В) так і трифазний (400 В) майже без втрати потужності. Кожен режим має власні автомати захисту. Немає необхідності купувати два окремих генератори.



МОЖЛИВІСТЬ ПІДКЛЮЧЕННЯ АВР

Генератор має можливість підключення системи АВР (автоматичне введення резерву). Вихід АВР має 6-контактний роз'єм. Блок автоматично запускає генератор і перемикає навантаження на нього при відключенні основного джерела живлення.

ДИЗЕЛЬНІ ГЕНЕРАТОРИ



KS 8200HDES-1/3 ATSR

Макс/ном потужність, 230 В	5.5/5.0 кВт
Макс/ном потужність, 400 В	6.5/6.0 кВт
Напруга	230 В / 400 В
Тип запуску	електро
Розетки	1x32A (230 В) 1x16A (400 В)
Передстартовий підігрів	+
Акумулятор	30 А • год
Габарити нетто (ДхШхВ)	900x545x905 мм
Вага нетто	163 кг



KS 9200HDES-1/3 ATSR

Макс/ном потужність, 230 В	6.5/6.0 кВт
Макс/ном потужність, 400 В	7.5/7.0 кВт
Напруга	230 В / 400 В
Тип запуску	електро
Розетки	1x32A (230 В) 1x16A (400 В)
Передстартовий підігрів	+
Акумулятор	30 А • год
Габарити нетто (ДхШхВ)	900x545x905 мм
Вага нетто	168 кг



 Моделі дизельних генераторів відповідають сучасному стандарту Euro 5.



ДИЗЕЛЬНІ ГЕНЕРАТОРИ СЕРІЇ SUPER SILENT

Моделі серії KS 9300 та KS 11-2 оснащені спеціально розробленим шумопоглинаючим, антивандальним кожухом підвищеної жорсткості, що забезпечує максимально комфортне використання в умовах хеві дьюти з мінімальним рівнем шуму L_{pa} (7м) 66 dB.



Шумопоглинаючий корпус:

- ✓ Шумопоглинаючий матеріал для забезпечення більш тихої роботи генератора
- ✓ Захист двигуна від випадкового потрапляння сторонніх предметів (гілок, листя, будівельного сміття тощо)
- ✓ Електростатичне антикорозійне покриття ANTI-SCRATCH продовжує термін експлуатації агрегату
- ✓ Оснащений замками для захисту від несанкціанованого втручання
- ✓ Оснащений ручками та транспортувальними колесами для зручного переміщення

KS 9300DE-1/3 ATSR



Макс/ном потужність, 230 В	6.5/6.0 кВт
Макс/ном потужність, 400 В	7.5/7.0 кВт
Напруга	230 В / 400 В
Тип запуску	електро
Розетки	1x32A (230 В) 1x16A (400 В)
Передстартовий підігрів	+
Акумулятор	30 А • год
Габарити нетто (ДхШхВ)	1080x550x800 мм
Вага нетто	168 кг



KS 11-2DE ATSR



Потужність максимальна 230 В	8.0 кВт
Потужність номінальна 230 В	7.5 кВт
Напруга	230 В
Тип запуску	електро
Розетки	1x32A (230 В) 2x16A (230 В)
Передстартовий підігрів	+
Акумулятор	30 А • год
Габарити нетто (ДхШхВ)	1100x600x750 мм
Вага нетто	216 кг



Моделі дизельних генераторів відповідають сучасному стандарту Euro 5.



KS 6100HDE
KS 6102HDE



KS 8100HDE
KS 8102HDE







KS 8100HDE-1/3 ATSR
KS 8102HDE-1/3 ATSR

VTS



KS 9100HDE-1/3 ATSR
KS 9102HDE-1/3 ATSR

VTS

Напруга, В	230	230	230	400	230	400
Потужність максимальна, кВт	5.5	6.5	5.5	6,5	6.5	7.5
Потужність номінальна, кВт	5.0	6.0	5.0	6.0	6.0	7.0
Частота, Гц	50	50	50		50	
Сила струму макс., А	23.91	28.26	23.04	11.74	27.83	13.54
Розетки	1x16A 1x32A	1x16A 1x32A	1 x 16A (400 В) 1 x 32A (230 В)		1 x 16A (400 В) 1 x 32A (230 В)	
Ємність паливного бака, л	11	11	11		11	
Час роботи при навантаженні 50%, год	8.5	6.9	6.9		6.1	
LED-дисплей	лічильник мотогодин, частота, вольтаж					
Рівень шуму Lpa (7м)/Lwa, дБ	71/96	71/96	71/96		71/96	
Вихід 12В, А	12/8.3	12/8.3	12/8.3		12/8.3	
Модель двигуна	KS 440HD KS 440HD-V	KS 480HD KS 480HD-V	KS 480HD KS 480HD-V		KS 520HD KS 520HD-V	
Тип двигуна	дизельний, 1-циліндровий, 4-х тактний з повітряним охолодженням					
Потужність двигуна, к.с./кВт	12.0/8.83	14.0/10.3	14.0/10.3		18.0/13.24	
Ємність масляного картера, л	1,65	1.65	1.65		1.65	
Робочий об'єм двигуна, см ³	418	456	456		498	
Регулятор напруги	інтелектуальна система AVR					
Тип запуску	ручний/електро	ручний/електро	ручний/електро		ручний/електро	
Коефіцієнт потужності, cos φ	1.0 (230 В)	1.0 (230 В)	1.0 (230 В)	0.8 (400 В)	1.0 (230 В)	0.8 (400 В)
Діаметр рами	32 мм, округла					
Акумулятор, А · год	30	30	30		30	
Можливість підключення АВР	-	-	+		+	
Передстартовий підігрів	+	+	+		+	
Габарити нетто (ДхШхВ), мм	730x495x630	730x495x630	730x495x630		730x495x630	
Габарити брутто (ДхШхВ), мм	750x550x670	750x550x670	750x550x670		750x550x670	
Вага нетто, кг	107	117	117		122	
Вага брутто, кг	115	125	125		130	
Клас захисту	IP23M					
QR-код						

*Витрата пального залежить від безлічі факторів, таких як навантаження, якість пального, пора року, висота над рівнем моря, технічний стан генератора.



Двигуни Könner & Söhnen® надійні, потужні та економічні, відповідають європейським стандартам якості, в тому числі **сучасному екологічному стандарту EURO 5.**



Вихід АВР. Можливість підключення зовнішнього блоку АВР (Автоматичне введення резерву). Генератор має 6-ти піновий вихід.



Напруга, В	230	400	230	400	230	400	230
Потужність максимальна, кВт	5.5	6.5	6.5	7.5	6.5	7.5	8.0
Потужність номінальна, кВт	5.0	6.0	6.	7.0	6.0	7.0	7.5
Частота, Гц	50		50		50		50
Сила струму макс., А	23.91	11.74	28.26	13.54	28.26	13.54	34.78
Розетки	1 x 16A (400 В) 1 x 32A (230 В)		1 x 16A (400 В) 1 x 32A (230 В)		1 x 32A (230 В) 1 x 16A (400 В)		1x32A, 2x16A
Ємність паливного бака, л	20		20		20		20
Час роботи при навантаженні 50%, год	12.5		11.1		11.1		13.2
LED-дисплей	лічильник мотогодин, частота, вольтаж						
Рівень шуму Lpa (7м)/Lwa, дБ	69/94		69/94		66/91		64/89
Вихід 12В, А	12/8.3		12/8.3		12/8.3		12/8.3
Модель двигуна	KS 480HD-V		KS 520HD KS 520HD-V		KS 520HD KS 520HD-V		KS 690HD
Тип двигуна	дизельний, 1-циліндровий, 4-х тактний з повітряним охолодженням						
Потужність двигуна, к.с./кВт	14.0/10.3		18.0/13.24		18.0/13.24		15.0/11.03
Ємність масляного картера, л	1.65		1.65		1.65		1.65
Робочий об'єм двигуна, см ³	456		498		498		668
Регулятор напруги	інтелектуальна система AVR						
Тип запуску	електро		електро		електро		електро
Коефіцієнт потужності, cos φ	1.0 (230 В)		1.0 (230 В) 0.8 (400 В)		1.0 (230 В) 0.8 (400 В)		1.0 (230 В)
Тип корпусу	шумозахисний кожух						
Акумулятор, А • год	30		30		30		30
Можливість підключення АВР	+		+		+		+
Передстартовий підігрів	+		+		+		+
Габарити нетто (ДхШхВ), мм	900x545x905		900x545x905		1080x550x800		1100x600x750
Габарити брутто (ДхШхВ), мм	960x550x960		960x550x960		940x570x920		1150x650x850
Вага нетто, кг	163		168		168		216
Вага брутто, кг	173		178		180		230
Клас захисту	IP23M						
QR-код							

*Витрата пального залежить від безлічі факторів, таких як навантаження, якість пального, пора року, висота над рівнем моря, технічний стан генератора.

VTS Система VTS (Voltage transfer switch). Можливість використання генератора як в режимі 3-х фаз (400В), так і в однофазному режимі (230В) майже без втрати потужності.

SUPER SILENT. Моделі серії Super Silent з мінімальним рівнем шуму забезпечують максимально комфортне використання.

ДИЗЕЛЬНІ ГЕНЕРАТОРИ

ФАКТИ ПРО ГЕНЕРАТОРИ K&S

✓ ЯКІСТЬ ПІД КОНТРОЛЕМ

Ми постійно контролюємо процес виробництва техніки, навіть давно перевірених часом моделей. З кожної поставки 25% моделей кожного окремого артикулу дизельних генераторів Köppler & Söhnen® вилучається та тестується у власному сервісному центрі в Європі. Таким чином ми перевіряємо належну якість партії перед допуском до продажу. Вся техніка Köppler & Söhnen® має європейські сертифікати якості, включаючи сучасний стандарт EURO 5.

✓ ПОВНА ПОТУЖНІСТЬ

Діапазон потужностей дизельних генераторів Köppler & Söhnen® дозволяє ідеально підібрати необхідну модель для дому або невеликого бізнесу. Універсальні моделі підходять для однофазних та трифазних приладів, оснащені захищеними силовими розетками для зручного зовнішнього підключення споживачів з можливістю зняття повної потужності, що видається приладом. У комплект поставки входять силові вилки відповідні до кожної розетки.

✓ ПОМІЧНИК З ЗАПУСКУ

Ми пропонуємо клієнтам цілий пакет матеріалів-помічників з вводу в експлуатацію та першого запуску, а саме детальну фото-інструкцію з покроковим процесом підготовки та запуску генератора та відеоматеріали, які ретельно показують весь процес запуску як ручним так і електростартом. Крім того в комплекті поставки технічна інструкція з установки та монтажу, а до генератора прикріплено коротку текстову підказку з запуску в разі необхідності нагадати послідовність дій.



БЛОК АВТОМАТИЧНОГО ВВЕДЕННЯ РЕЗЕРВУ

Блок автоматичного введення резерву (АВР) автоматично запускає генератор і перемикає навантаження на нього при відключенні основного джерела живлення та автоматично зупиняє роботу генератора при відновленні центрального електропостачання.

Дизельні генератори з електростартером оснащені роз'ємом для підключення блоку автоматичного введення резерву (вхід для АВР). Блок АВР має контролер, який дозволяє програмувати час перед автоматичним запуском генератора у випадку відключення електроенергії, час прогріву генератора перед підключенням навантаження та сигналізує про виявленні помилки. Має кнопку аварійної зупинки генератора. Блок АВР може працювати як в автоматичному, так і в ручному режимі.

Блок АВР (6-ти контактний роз'єм)



KS ATS 1/40HD

Потужність	9.2 кВт
Напруга	230 В
Сила струму макс. 230 В	40 А
Габарити нетто (ДхШхВ)	345x1250x180 мм
Вага нетто/брутто	6.7/7.1 кг



Блок АВР (6-ти контактний роз'єм)



KS ATS 4/63HD

Потужність 230 В	14.4 (28.8) кВт
Потужність 400 В	34.8 кВт
Напруга	230 В/400В
Сила струму макс. 230 В	63 (120) А
Сила струму макс. 400 В	63 А
Габарити нетто (ДхШхВ)	400x320x190 мм
Вага нетто/брутто	8.4/8.8 кг



ПРОГРАМОВАНИЙ КОНТРОЛЕР БЛОКУ АВР:

- Автоматичний/ручний режим роботи
- Програмування часу запуску двигуна після зникнення напруги
- Програмування часу прогріву двигуна перед підключенням навантаження
- Налаштування часу роботи стартера
- Заряджання акумулятора при вимкненому генераторі

ТРАНСПОРТУВАЛЬНІ КОМПЛЕКТИ

KS 6-9D KIT

Підходить до всіх модифікацій дизельних генераторів з відкритою рамою серії: KS 6000, KS 8000, KS 9000

Колеса	4 шт.
Вага нетто/брутто	3.0/3.2 кг





ІНВЕРТОРНІ ГЕНЕРАТОРИ



1.8 – 8.5 кВт



Оновлений широкий модельний ряд інверторних генераторів Köpner & Söhnen® з розширеним функціоналом та діапазоном потужності від 1,8 до 8,5 кВт включає двопаливні моделі (газ-бензин), моделі з можливістю підключення блоку АВР (автоматичне введення резерву), моделі з мінімальним рівнем шуму $L_{pa}(7m)$ від 62 дБ. Вбудований електронний блок з мікропроцесорним управлінням контролює роботу генератора та забезпечує максимально стабільну частоту 50 Гц та напругу 230В, що оптимально підходить для чутливої та високочотної електроніки.



Бензинові генератори інверторного типу - це зручні портативні джерела енергії. Оновлена серія інверторних генераторів від Könnner & Söhnen® представлена моделями з розширеним функціоналом та діапазоном потужності від **1.8 до 8.5 кВт**. Подвійне перетворення електричної енергії забезпечує правильну синусоїду та частоту 50Гц, що дає можливість використовувати генератори для забезпечення надійної роботи чутливої електроніки: комп'ютерів, електронних вимірювальних приладів, медичного обладнання, опалювальних котлів і т. д.

Всі генератори створені на основі надійних бензинових двигунів Könnner & Söhnen®, виготовлених за ліцензією Dimax International GmbH (Німеччина), що пройшли багатогодинні і багаторівневі тести, відповідають всім європейським стандартам якості, включаючи сучасний стандарт емісії вихлопних газів EURO 5. Двигуни інверторних генераторів Könnner & Söhnen® можуть використовуватися в **економічному режимі**, який дозволяє генератору працювати на малих обертах та знижує витрату палива до 50%. Широкий модельний ряд гарантовано задовольнить запити навіть найвибагливіших покупців. При паралельному підключенні двох будь-яких моделей генераторів, ви зможете отримати вихідну потужність рівну суммі номінальних потужностей даних моделей.

Потужність генератора



1.8 кВт–8.5 кВт

Напруга



230В

Тип запуску



РУЧНИЙ/ЕЛЕКТРО

Потужність двигуна



2.5–16 к.с.

Вбудована система АВР (АТS)

Перемикач економного режиму (ECON)

Індикатори: рівня оливи, перенавантаження, напруги, роботи АТS

ПРАВИЛЬНА СИНУСОІДА



Ексклюзивний дизайн. Шумозахисний кожух забезпечує мінімальний рівень шуму (Lpa (7m) = 66 dB)

Полегшена система запуску двигуна 3 в 1 в моделі KS 4000iEG S

LED-дисплей (багатофункційний LED-дисплей для моделі KS 4000iE S)

Потужний і надійний двигун EURO 5 від Könnner & Söhnen®



Можливість паралельного підключення (додатковий пристрій для отримання подвійної потужності)

ІНВЕРТОРНІ ГЕНЕРАТОРИ



ПЕРЕГЛЯНУТИ 3D ОГЛЯД



ПЕРЕГЛЯНУТИ ВІДЕО ГЕНЕРАТОРА В РОБОТІ





Інверторні генератори в шумозахисному корпусі відрізняються тихою роботою з мінімальним рівнем шуму від L_{pa} (7м) 62 дБ. Вони не створюють дискомфорту ні власнику, ні оточуючим, тому їх сміливо можна використовувати для активного відпочинку на природі, а також для виїзних торгових або концертних заходів та ін.

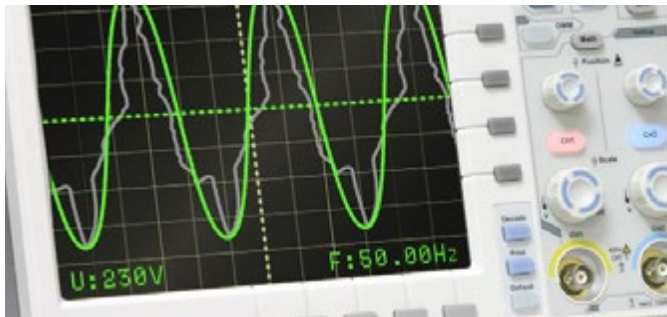

ПРАВИЛЬНА СИНУСОЇДА

Вбудований електронний блок з мікропроцесорним управлінням контролює роботу генератора, забезпечує максимально стабільну частоту 50 Гц і напругу 230 В. Завдяки цьому генератор ідеально підходить для чутливої і високоточної електроніки: електронних вимірювальних приладів, медичного обладнання, опалювальних котлів тощо.



ЕКОНОМІЧНИЙ РЕЖИМ

Двигуни лінійки інверторних генераторів Könnner & Söhnen® можуть використовуватися в економічному режимі. Даний режим дозволяє використовувати інверторний генератор на малих обертах та знижує витрату палива до 50%. Система регулювання дросельної заслонки здійснює корекцію числа обертів двигуна в залежності від навантаження.



ПОЛЕГШЕНА СИСТЕМА ЗАПУСКУ ДВИГУНА 3 В 1

Оснащений універсальним вмикачем двигуна 3 в 1 для максимально легкого та зручного запуску генератора, поєднує функції паливного крану, повітряної заслонки та електричного запуску двигуна.



ДВА ВИДИ ВИКОНАННЯ

Інверторні генератори Könnner & Söhnen® мають два види виконання: шумопоглинаючий захисний кожух з мінімальним рівнем шуму та більш економічний варіант виконання — відкрита рама.

KS 2000i S



Макс./ном. потужність	2.0 кВт/1.8 кВт
Напруга	230 В
Тип запуску	ручний
Розетки	1x16А
Габарити нетто (ДхШхВ)	480x280x460 мм
Вага нетто	19 кг



KS 2100i S



Макс./ном. потужність	2.0 кВт/1.8 кВт
Напруга	230 В
Тип запуску	ручний
Розетки	1x16А
Габарити нетто (ДхШхВ)	480x290x430 мм
Вага нетто	18.5 кг



KS 3100i S



Макс./ном. потужність	3.1 кВт/2.8 кВт
Напруга	230 В
Тип запуску	ручний
Розетки	1x16А
Габарити нетто (ДхШхВ)	480x290x430 мм
Вага нетто	21.5 кг



KS 3300i



Макс./ном. потужність	3.3 кВт/3.0 кВт
Напруга	230 В
Тип запуску	ручний
Розетки	2x16А
Габарити нетто (ДхШхВ)	435x375x455 мм
Вага нетто	25.5 кг



*Для моделей KS 2100i S, KS 3100i S і KS 5500iES ATSR кабелі для паралельного підключення у комплекті.

БЛОК ДЛЯ ПАРАЛЕЛЬНОГО ПІДКЛЮЧЕННЯ ГЕНЕРАТОРІВ

За допомогою блоку для паралельного підключення генераторів KS PU1 Könnor & Söhnen® ви маєте можливість збільшити загальну вихідну потужність генераторів з'єднавши два інверторних генератори разом.

KS PU1

Напруга	230 В
Розетки	1x16 А, 1x32 А
Автомат захисту	+
Максимальна потужність	7 кВт
Довжина кабелю	2x80 см
Кабель	AWG 2,08 мм²
Вага нетто	1.37 кг





Інверторні генератори Könnner & Söhnen® - найкраще рішення для надійної роботи сучасної чутливої техніки.

МОЖЛИВІСТЬ ПІДКЛЮЧЕННЯ АВР

Інверторний генератор з можливістю підключення системи АВР (автоматичного введення резерву). Блок автоматично запускає генератор і перемикає навантаження на нього при відключенні основного джерела живлення та автоматично зупиняє роботу генератора при відновленні центрального електропостачання.



KS 4000iE S

Макс./ном. потужність	4.0 кВт/3.5 кВт
Напруга	230 В
Тип запуску	ручний/електро
Вихід АВР	+
Розетки	2x16А
Габарити нетто (ДхШхВ)	620x440x510 мм
Вага нетто	40 кг



KS 4100iE

Макс./ном. потужність	4.0 кВт/3.6 кВт
Напруга	230 В
Тип запуску	ручний/електро
Вихід АВР	+
Розетки	2x16А
Габарити нетто (ДхШхВ)	530x410x430 мм
Вага нетто	36.7 кг



KS 5500iES ATSR



Макс./ном. потужність	5.5 кВт/5.0 кВт
Напруга	230 В
Тип запуску	ручний/електро
Вихід АВР	+
Розетки	1x16А, 1x32А
Габарити нетто (ДхШхВ)	610x470x535 мм
Вага нетто	52 кг



KS 6000iE S



Макс./ном. потужність	5.5 кВт/5.0 кВт
Напруга	230 В
Тип запуску	ручний
Вихід АВР	+
Розетки	1x16А, 1x32А
Габарити нетто (ДхШхВ)	590x390x547 мм
Вага нетто	39.5 кг



KS 8100iE ATSR



Макс./ном. потужність	8.5 кВт/8.0 кВт
Напруга	230 В
Тип запуску	електро
Вихід АВР	+
Розетки	1x16А, 1x32А
Габарити нетто (ДхШхВ)	600x510x560 мм
Вага нетто	68 кг



*Для моделей KS 2100i S, KS 3100i S і KS 5500iES ATSR кабелі для паралельного підключення у комплекті.

СИСТЕМА АВТОМАТИЧНОГО ВВОДУ РЕЗЕРВУ

Блок автоматичного введення резерву (АВР) KS ATS 4/25 Inverter німецької торгової марки Könnér & Söhnen® автоматично запускає генератор і перемикає навантаження на нього при відключенні основного джерела живлення, та автоматично зупиняє роботу генератора при відновленні центрального електропостачання.



	Блок АВР (8-ти контактний роз'єм) KS ATS 4/25 Gasoline	Блок АВР (7-ти контактний роз'єм) KS ATS 4/25 Inverter
Потужність 230 В	5.75 (11,5) кВт	5.75 (11.5) кВт
Потужність 400 В	13 кВт	13 кВт
Напруга	230 В / 400 В	230 В / 400 В
Сила струму (макс.) 230В	25А (50А)	25А (50А)
Сила струму (макс.) 400В	25А (50А)	25 А
Габарити нетто (ДхШхВ)	320x250x140 мм	320x250x140 мм
Вага нетто	6.0 кг	4.9 кг
Вага брутто	6.5 кг	5.75 кг



Модель KS ATS 4/25 Gasoline сумісна з інверторними генераторами KS 4000iE S, KS 4100iE, KS 6000iE S і KS 8100iE ATSR.
Модель KS ATS 4/25 Inverter сумісна тільки з інверторним генератором KS 5500iES ATSR.



ВБУДОВАНА СИСТЕМА АВР (АВТОМАТИЧНИЙ ВВОД РЕЗЕРВУ)

Унікальна новинка! Інверторні генератори Könnner & Söhnen® з вбудованою системою АВР (автоматичне введення резерву).

Ця функція дозволяє генератору контролювати наявність живлення в центральній мережі та автоматично вмикатися в момент відключення електроенергії, а потім автоматично вимикатися в момент повернення живлення. Ця функція стає незамінною і дуже зручною в будівлях із суворим температурним або світловим режимом під час відсутності контролюючого персоналу.

Не потребує придбання додаткового складного обладнання, щоб скористатися функцією автоматичного введення резерву. Блок АВР вже вбудований в генератор, інсталяція максимально спрощена, а вартість даних моделей є доступною для будь-якого гаманця.



KS 4000iE S ATS

Макс./ном. потужність	4.0 кВт/3.5 кВт
Напруга	230 В
Тип запуску	ручний/електро/авто
АВР	вбудована АВР
Розетки	2x16А
Габарити нетто (ДхШхВ)	620x440x510 мм
Вага нетто	40 кг



KS 6000iE S ATS

Макс./ном. потужність	5.5 кВт/5.0 кВт
Напруга	230 В
Тип запуску	ручний/електро/авто
АВР	вбудована АВР
Розетки	1x32А
Габарити нетто (ДхШхВ)	590x390x547 мм
Вага нетто	40 кг



ВБУДОВАНА СИСТЕМА АВР (ATS)

Генератор оснащений системою автоматичного введення резерву (АВР). Вбудований блок автоматики дозволяє генератору контролювати наявність живлення від зовнішньої мережі та автоматично вмикатися у разі його відключення, а потім автоматично відключатися в момент повернення електропостачання без втручання користувача.

МОЖЛИВІСТЬ АВТОМАТИЧНОГО РЕЖИМУ РОБОТИ БЕЗ ПОСТІЙНОЇ ІНСТАЛЯЦІЇ!

Інверторні генератори KS 4000iES ATS і KS 6000iES ATS від Könnner & Söhnen® оснащені внутрішніми модулями АВР і забезпечують широкий спектр, іноді унікальних, рішень для резервного живлення.

Вони мають декілька версій виконання і можуть бути використані для живлення як окремих споживачів електроенергії (електроприладів) так і для живлення цілого об'єкту – будинку, офісу, магазину тощо.

Ці ексклюзивні моделі інверторних генераторів від Könnner & Söhnen® мають можливість автоматичного режиму роботи без постійної інсталяції!

Версія 3 додатково має можливість зовнішнього управління запуском генератора завдяки наявності „сухих“ контактів. Ця функція розширює сферу використання даних моделей та підходить для використання у системах з сонячними станціями (управління програмованими контактами сонячного інвертора). При цьому генератор має нульове споживання енергії у режимі очікування



ОСОБЛИВОСТІ МОДЕЛІ KS 6000iES ATS - ВЕРСІЯ 3

- ✓ Можливість зовнішнього управління запуском генератора (наявність „сухих“ контактів).
- ✓ Нульове споживання енергії у режимі очікування зовнішнього запуску.
- ✓ Автоматичний запуск без постійної інсталяції



Використовуючи схему підключення розроблену нашими інженерами, генератор може бути підключений до попередньо встановленої розетки Schuko та настінної вилки живлення CEE 230V 16A, а не встановлений стаціонарно. За потреби генератор можна використовувати мобільно. Тобто немає необхідності в обладнанні спеціального приміщення та системи відводу вихлопних газів. Генератор, можна легко відключати після використання та заносити в будинок або до офісу/магазину, а при необхідності використання, виносити та підключати. Звичайно, можлива і стаціонарна установка цих моделей.



ГАЗОБЕНЗИНОВІ ІНВЕРТОРНІ ГЕНЕРАТОРИ

LPG/бензинові генератори серії DUAL FUEL від Könnner & Söhnen® можуть працювати як на бензині, так і на зрідженому газі (пропан-бутан). У комплект входить все необхідне для використання зрідженого газу в якості палива.



Газобензинові генератори Könnner & Söhnen® серії DUAL FUEL оснащені шлангом з редуктором (стандарт DIN 477) для підключення до газового балона. Редуктор забезпечує зниження тиску та знімає можливість перевантаження газового з'єднання.

Всі генератори створені на основі надійних бензинових двигунів які відповідають всім європейським стандартам якості, включаючи сучасний стандарт емісії вихлопних газів EURO 5. Двигуни інверторних генераторів Könnner & Söhnen® можуть використовуватися в економічному режимі, який дозволяє генератору працювати на малих обертах та знижує витрату палива до 50%.

Альтернатор з мідною обмоткою і потужний двигун K&S гарантують безаварійне і тривале використання та відповідають всім європейським стандартам якості. Наявність LED-дисплея дає можливість якісніше контролювати роботу генератора і своєчасно проводити його технічне обслуговування.

Потужність генератора



1.8 кВт–8,5 кВт

Напруга



230В

Тип запуску



РУЧНИЙ/ЕЛЕКТРО

Потужність двигуна



2.5–16 к.с.

Шланг з редуктором (стандарт DIN 477)

LED-дисплей: лічильник мотогодин, частота, вольтаж, індикатор низького рівня оливи

Шумозахисний кожух забезпечує мінімальний рівень шуму

Роз'єм для підключення газового балона



Потужний і надійний двигун EURO 5 від Könnner & Söhnen®

Перемикач економічного режиму (ECON)

Роз'єми для паралельного підключення генераторів



ПЕРЕГЛЯНУТИ
3D ОГЛЯД



ПЕРЕГЛЯНУТИ
ВІДЕО ГЕНЕРАТОРА
В РОБОТІ





ГАЗ/БЕНЗИН

Генератор працює як на бензині, так і на зрідженому газі (пропан-бутан). Все необхідне для роботи на газі йде в комплекті: редуктор та шланг для підключення газового балона. Він забезпечує зниження тиску та знімає можливість перевантаження газового з'єднання. Потрібно лише під'єднати генератор до балону та запустити двигун.



ЕКОНОМІЧНИЙ РЕЖИМ

Ергономічна панель управління оснащена перемикачем режиму економії палива. Режим економії палива economy mode зменшує витрати палива до 50% при малих навантаженнях завдяки зниженню оборотів двигуна.



ВИСОКОЯКІСНИЙ АЛЬТЕРНАТОР

У генераторах інверторного типу Köpner & Söhnen® встановлено високоякісний безщітковий альтернатор зі 100% мідною обмоткою.

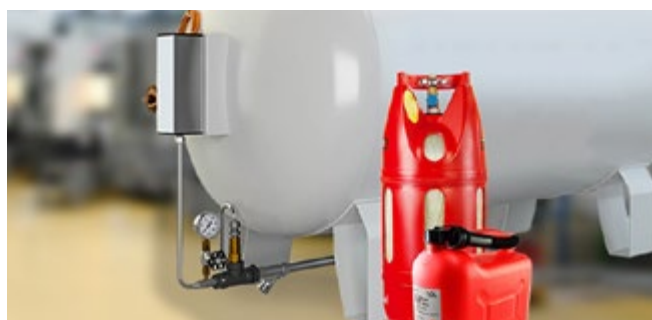

ЕКОНОМІЧНИЙ ВИБІР

Окрім використання зі звичайним переносним газовим балоном, двопаливні генератори торговельної марки Köpner & Söhnen® можна підключити до існуючої системи розподілу LPG (пропан, бутан) з друком 30-50 мБар (шланг для підключення до такої системи у комплект поставки не входить). При необхідності газобензинові моделі легко перемкнути на роботу на бензині.

ІНВЕРТОРНІ ГЕНЕРАТОРИ



KS 2000iG S



Потужність максимальна	2.0 кВт*
Потужність номінальна	1.8 кВт*
Напруга	230 В
Тип запуску	ручний
Розетки	1x16А
Габарити нетто (ДхШхВ)	500x285x460 мм
Вага нетто	19 кг



KS 2100iG S



Потужність максимальна	2.1 кВт*
Потужність номінальна	1.8 кВт*
Напруга	230 В
Тип запуску	ручний
Розетки	1x16А
Габарити нетто (ДхШхВ)	480x290x430 мм
Вага нетто	19 кг



Потужність максимальна

3.1 кВт*

Потужність номінальна

2.8 кВт*

Напруга

230 В

Тип запуску

ручний

Розетки

1x16А

Габарити нетто (ДхШхВ)

480x290x430 мм

Вага нетто

22 кг



KS 4000iEG S



Потужність максимальна	4.0 кВт*
Потужність номінальна	3.5 кВт*
Напруга	230 В
Тип запуску	ручний/електро
Розетки	2x16А
Габарити нетто (ДхШхВ)	620x440x510 мм
Вага нетто	40 кг



* При роботі на газу потужність генератора зменшується на 10%.



Для моделей KS 2100iG S, KS 3100iG S і KS 5500iES ATSR кабелі для паралельного підключення у комплекті.

KS 4100iEG



Потужність максимальна	4.0 кВт*
Потужність номінальна	3.6 кВт*
Напруга	230 В
Тип запуску	ручний/електро
Розетки	2x16А
Габарити нетто (ДхШхВ)	530x410x430 мм
Вага нетто	38 кг



KS 5500iEG S



Потужність максимальна	5.5 кВт*
Потужність номінальна	5.0 кВт*
Напруга	230 В
Тип запуску	ручний/електро
Розетки	1x16А, 1x32А
Габарити нетто (ДхШхВ)	610x470x535 мм
Вага нетто	52.5 кг



KS 8100iEG



Потужність максимальна	8.5 кВт*
Потужність номінальна	8.0 кВт*
Напруга	230 В
Тип запуску	електро
Розетки	1x16А, 1x32А
Габарити нетто (ДхШхВ)	600x510x560 мм
Вага нетто	68 кг



* При роботі на газу потужність генератора зменшується на 10%.



Для моделей KS 2100iG S, KS 3100iG S і KS 5500iES ATSR кабелі для паралельного підключення у комплекті.

ГАЗОБЕНЗИНОВІ ІНВЕРТОРНІ ГЕНЕРАТОРИ СЕРІЇ DUAL FUEL ВІД KÖNNER & SÖHNEN®:

- ✓ Для запуску генератору на газі немає необхідності додавати бензин в паливний бак. Генератор може запускатись та працювати одразу на газі.
- ✓ Максимально просте підключення - вам треба лише під'єднати шланг до балону.
- ✓ Використання газу в якості палива зменшує кількість шкідливих викидів в атмосферу.
- ✓ Компактні розміри та невелика вага. Зручні у використанні, транспортуванні та зберіганні. Система транспортування полегшує переміщення та розширює сферу застосування цих моделей.



ІНВЕРТОРНІ БЕНЗИНОВІ ГЕНЕРАТОРИ



KS 2000i S

KS 2100i S

KS 3100i S

KS 3300i

KS 4000i S

KS 4000i S ATS

Напруга, В	230	230	230	230	230	230
Потужність максимальна, кВт	2.0	2.0	3.1	3.3	4.0	4.0
Потужність номінальна, кВт	1.8	1.8	2.8	3.0	3.5	3.5
Частота, Гц	50	50	50	50	50	50
Сила струму макс., А	8.7	8.7	13.5	14.4	17.4	17.4
Розетки	1x16A	1x16A	1x16A	2x16A	2x16A	2x16A
Ємність паливного баку, л	5	4	4	7	12	12
Час роботи при навантаженні 50%, год	6.25	4.5	2.7	7	7.8	7.8
LED-дисплей	лічильник мотогодин, частота, вольтаж				багато-функційний**	лічильник мотогодин, частота, вольтаж
Рівень шуму LPA (7 м)/LWA, дБ	62/87	62/87	63/88	71/96	66/91	66/91
Вихід 12В, А	-	12/8.3	12/8.3	12/8.3	12/8.3	12/8.3
USB-виходи	5V/1A, 5V/2,1A	5V/1A, 5V/2,1A	5V/1A, 5V/2,1A	-	-	5V/1A, 5V/2,1A
Модель двигуна	KS 100i	KS 110i	KS 160i	KS 210i	KS 240i	KS 240i
Тип двигуна	бензиновий, 4-тактний					
Потужність двигуна, к.с.	2.5	3.3	4.6	5.5	7.5	7,5
Ємність масляного картера, л	0.4	0.35	0.45	0.6	0.6	0.6
Робочий об'єм двигуна, см ³	79.7	79.7	145	208	223	223
Можливість паралельного підключення	+	кабелі для паралельного підключення у комплекті		-	+	-
Тип запуску	ручний	ручний	ручний	ручний	ручний/електро	ручний/електро
Акумулятор літій-іонний, А • год	-	-	-	-	1.6	1,6
Вихід АВР	-	-	-	-	+	Вбудована система АВР (ATS)
Коефіцієнт потужності, cos φ	1.0 (230 V)	1.0 (230 V)	1.0 (230 V)	1.0 (230 V)	1.0 (230 V)	1.0 (230 V)
Габарити нетто (ДхШхВ), мм	480x280x460	480x290x430	480x290x430	435x375x455	620x440x510	620x440x510
Габарити брутто (ДхШхВ), мм	555x335x540	510x320x475	510x320x475	450x380x480	630x475x570	630x475x570
Вага нетто, кг	19	18.5	21.5	25.5	40	40
Вага брутто, кг	21	21.2	23.9	27.5	43.4	43.5
Клас захисту	IP23M					
QR-код						

*Витрата пального залежить від безлічі факторів, таких як навантаження, якість пального, пора року, висота над рівнем моря, технічний стан генератора.

**Багатофункційний LED-дисплей: навантаження, рівень пального, частота, вольтаж, лічильник мотогодин; індикатор рівня оливи, індикатор перенавантаження, індикатор роботи.



Двигуни Könnner & Söhnen® надійні, потужні та економічні, відповідають європейським стандартам якості, в тому числі **сучасному екологічному стандарту EURO 5.**



ЕКОНОМІЧНИЙ РЕЖИМ. Двигуни інверторних генераторів Könnner & Söhnen® мають **ЕКОНОМІЧНИЙ РЕЖИМ.** Цей режим дозволяє використовувати інверторний генератор на низьких обертах і знижує витрату палива до 50%.



Напруга, В	230	230	230	230	230
Потужність максимальна, кВт	4.0	5.5	5.5	5.5	8.5
Потужність номінальна, кВт	3.6	5.0	5.0	5.0	8.0
Частота, Гц	50	50	50	50	50
Сила струму макс., А	17.4	23.9	23.9	23.9	34.8
Розетки	2x16A	1x16A, 1x32A	1x16A, 1x32A	1x32A	1x16A, 1x32A
Ємність паливного баку, л	12.5	13.5	11	11	20
Час роботи при навантаженні 50%, год	8.1	8.1	7	7	7.1
LED-дисплей	лічильник мотогодин, частота, вольтаж	багатофункційний**		лічильник мотогодин, частота, вольтаж	
Рівень шуму L _{PA} (7 м)/L _{WA} , дБ	70/95	66/91	70/95	70/95	70/95
Вихід 12В, А	-	12/8.3	12/8.3	-	12/8.3
USB-виходи	5V/1A, 5V/2,1A	5V/1A, 5V/2,1A	5V/1A, 5V/2,1A	-	5V/1A, 5V/2,1A
Модель двигуна	KS 240i	KS 330i	KS 240i	KS 240i	KS 480i
Тип двигуна	бензиновий, 4-тактний				
Потужність двигуна, к.с.	7.5	9.5	7.5	7.5	16
Ємність масляного картера, л	0.6	0.85	0.7	0.7	1.1
Робочий об'єм двигуна, см ³	223	312	223	223	458
Можливість паралельного підключення	-	кабелі для паралельного підключення у комплекті	+	-	-
Тип запуску	ручний/електро				електро
Акумулятор літій-іонний, А • год	1.6	1.6	1.6	1.6	1.6
Вихід АВР	+	+	+	Вбудована система АВР (ATS)	+
Коефіцієнт потужності, cos φ	1.0 (230 V)	1.0 (230 V)	1.0 (230 V)	1.0 (230 V)	1.0 (230 V)
Габарити нетто (ДхШхВ), мм	530x410x430	610x470x535	590x390x547	590x390x547	600x510x560
Габарити брутто (ДхШхВ), мм	605x420x425	680x510x605	640x425x600	640x425x600	725x505x555
Вага нетто, кг	36.7	52	39.5	40	68
Вага брутто, кг	39	57.8	43	43	74
Клас захисту	IP23M				
QR-код					

*Витрата пального залежить від безлічі факторів, таких як навантаження, якість пального, пора року, висота над рівнем моря, технічний стан генератора.

**Багатофункційний LED-дисплей: навантаження, рівень пального, частота, вольтаж, лічильник мотогодин; індикатор рівня оливи, індикатор перенавантаження, індикатор роботи.

Вбудований блок АВР. Вбудована система АВР (автоматичне введення резерву). Блок АВР вже встановлений в генератор, інсталяція такого генератора максимально спрощена. Панель генератора з функцією АВР (автоматичне введення резерву) оснащена клемми для підключення електропостачання, вмикачем функції АВР та індикатором роботи АВР.

Вихід АВР. Можливість підключення зовнішнього блоку АВР (Автоматичне введення резерву). Генератор має 7-ми або 8-ми піновий вихід.



ГАЗОБЕНЗИНОВІ ІНВЕРТОРНІ ГЕНЕРАТОРИ



LPG

KS 2000iG S



LPG

KS 2100iG S



LPG

KS 3100iG S



LPG

KS 4000iEG S

Напруга, В	230	230	230	230
Потужність максимальна, кВт	2.0*	2.0*	3.1*	4.0*
Потужність номінальна, кВт	1.8*	1.8*	2.8*	3.5*
Частота, Гц	50	50	50	50
Сила струму макс., А	8.7	8.7	13.5	17.4
Розетки	1x16A	1x16A	1x16A	2x16A
Ємність паливного баку, л	5	4	4	12
Час роботи при навантаженні 50%**, год	6.25	4.5	2.7	7.8
LED-дисплей	лічильник мотогодин, частота, вольтаж			
Рівень шуму L _{PA} (7 м)/L _{WA} , дБ	62/87	62/87	63/88	66/91
Вихід 12В, А	-	12/8,3	12/8,3	12/8,3
USB-виходи	-	5В/1А, 5В/2,1А	5В/1А, 5В/2,1А	5В/1А, 5В/2,1А
Модель двигуна	KS 100i	KS 110i	KS 160i	KS 240i
Тип двигуна	газ/бензин, 4-тактний			
Потужність двигуна, к.с.	2.5	3.3	4.6	7.5
Ємність масляного картера, л	0.4	0.35	0.45	0.6
Робочий об'єм двигуна, см ³	79.7	79.7	145	223
Можливість паралельного підключення	+	кабелі для паралельного підключення у комплекті		+
Тип запуску	ручний	ручний	ручний	ручний/електро
Акумулятор літій-іонний, А • год	-	-	-	1,6
Коефіцієнт потужності, cos φ	1.0 (230 В)	1.0 (230 В)	1.0 (230 В)	1.0 (230 В)
Габарити нетто (ДхШхВ), мм	500x285x460	480x290x430	480x290x430	620x440x510
Габарити брутто (ДхШхВ), мм	700x335x540	510x320x475	510x320x475	775x475x570
Вага нетто, кг	19	19	22	40
Вага брутто, кг	21	22.3	24.6	46
Клас захисту	IP23M			
QR-код				

* При роботі на газу потужність генератора зменшується на 10%.

**Витрата пального залежить від безлічі факторів, таких як навантаження, якість пального, пора року, висота над рівнем моря, технічний стан генератора.



LPG/бензинові генератори серії DUAL FUEL від Köpner & Söhnen®. Генератор може працювати як на бензині, так і на зрідженому газі (пропан-бутан).



ЕКОНОМІЧНИЙ РЕЖИМ. Двигуни інверторних генераторів Köpner & Söhnen® мають **ЕКОНОМІЧНИЙ РЕЖИМ.** Цей режим дозволяє використовувати інверторний генератор на низьких обертах і знизити витрату палива до 50%.



KS 4100iEG



KS 5500iEG S



KS 8100iEG

Напруга, В	230	230	230
Потужність максимальна, кВт	4.0*	5.5*	8.5*
Потужність номінальна, кВт	3.6*	5.0*	8.0*
Частота, Гц	50	50	50
Сила струму макс., А	17.4	23.9	34.8
Розетки	2x16A	1x16A, 1x32A	1x16A, 1x32A
Ємність паливного баку, л	12.5	13.5	20
Час роботи при навантаженні 50%**, год	8.1	8.4	7.1
LED-дисплей	лічильник мотогодин, частота, вольтаж	багатофункційний***	лічильник мотогодин, частота, вольтаж
Рівень шуму L _{PA} (7 м)/L _{WA} , дБ	70/95	66/91	70/95
Вихід 12В, А	-	12/8.3	12/8.3
USB-виходи	5В/1А, 5В/2,1А	5В/1А, 5В/2,1А	5В/1А, 5В/2,1А
Модель двигуна	KS 240i	KS 330i	KS 480i
Тип двигуна	газ/бензин, 4-тактний		
Потужність двигуна, к.с.	7.5	9.5	16
Ємність масляного картера, л	0.6	0.85	1.1
Робочий об'єм двигуна, см ³	223	312	458
Можливість паралельного підключення	+	кабелі для паралельного підключення у комплекті	-
Тип запуску	ручний/електро	ручний/електро	електро
Акумулятор літій-іонний, А • год	1.6	1.6	1.6
Вихід АВР	-	-	-
Коефіцієнт потужності, cos φ	1.0 (230 В)	1.0 (230 В)	1.0 (230 В)
Габарити нетто (ДхШхВ), мм	530x410x430	610x470x535	600x510x560
Габарити брутто (ДхШхВ), мм	685x420x430	765x510x605	765x505x555
Вага нетто, кг	38	52,5	68
Вага брутто, кг	44	63	74
Клас захисту	IP23M		
QR-код			

* При роботі на газу потужність генератора зменшується на 10%.

**Витрата пального залежить від безлічі факторів, таких як навантаження, якість пального, пора року, висота над рівнем моря, технічний стан генератора.

***Багатофункційний LED-дисплей: навантаження, рівень пального, частота, вольтаж, лічильник мотогодин; індикатор рівня оливи, індикатор перенавантаження, індикатор роботи.



Рівень шуму. Моделі генераторів в шумопоглинаючому захисному кожусі з мінімальним рівнем шуму.



Двигуни Könnner & Söhnen® надійні, потужні та економічні, відповідають європейським стандартам якості, в тому числі **сучасному екологічному стандарту EURO 5.**



ДИЗЕЛЬНІ ІНВЕРТОРНІ ГЕНЕРАТОРИ

НОВИНКА!

5,0 – 10,0 кВт



Дизельні інверторні генератори від Könnér & Söhnen® – це потужні агрегати, які стають все більш затребуваними оскільки виробляють стабільну та чисту синусоїдальну напругу, яка ідеально підходить для живлення чутливої електроніки, до того ж працюють на дизельному пальному.

Завдяки потужним дизельним двигунам ці генератори мають підвищений термін служби до 3000 мотогодин, забезпечуючи довготривале і надійне живлення. Крім того, дизельне паливо дешевше ніж бензин, а це означає значно нижчі експлуатаційні витрати в довгостроковій перспективі.

Потужність генератора



5.0 кВт–10.0 кВт

Напруга



230В

Тип запуску



РУЧНИЙ/ЕЛЕКТРО

Потужність двигуна



8.8 – 17.7 к.с.

✓ ПРАВИЛЬНА СИНУСОІДА

Виробляють стабільну вихідну напругу 230В 50Гц синусоїдальної форми, що підходить для надійної роботи чутливої електроніки, такої як комп'ютери, принтери, медичне обладнання та ін.

✓ НАДІЙНИЙ ДВИГУН

Фірмові надійні двигуни K&S відрізняється підвищеною зносостійкістю, тривалою і стабільною роботою, та відповідають всім європейським стандартам якості, в тому числі EURO 5.

✓ ПЕРЕДСТАРТОВИЙ ПІДІГРІВ

Передстартовий підігрів забезпечує легкий запуск навіть при низьких температурах навколишнього середовища.

✓ МОЖЛИВІСТЬ ПІДКЛЮЧЕННЯ АВР

Має можливість підключення системи АВР (автоматичного введення резерву).

ПРАВИЛЬНА
СИНУСОІДА

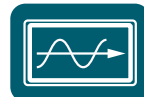

KS 6100iD ATSR

Потужність максимальна	5.5 кВт
Потужність номінальна	5.0 кВт
Напруга	230 В
Тип запуску	ручний/електро
Розетки	2×Schuko 230 V, 1×CEE 230 V 32 A
Вихід АВР	+
Габарити (ДхШхВ)	660×510×640 мм
Вага нетто	97 кг



KS 9500iDE ATSR

Потужність максимальна	10.0 кВт
Потужність номінальна	95 кВт
Напруга	230 В
Тип запуску	електро
Розетки	2×Schuko 230 V, 1×CEE 230 V 63 A
Вихід АВР	+
Габарити (ДхШхВ)	770×542×722 мм
Вага нетто	130 кг



ПУЛЬТ КЕРУВАННЯ (для моделі KS 9500iDE ATSR)

Генератор KS 9500iDE ATSR має можливість віддаленого управління з відстані 50 м за допомогою пульта дистанційного керування. Пульт має дві кнопки: START та STOP.

Віддалене керування робить ці генератори ще більш зручними у використанні, оскільки не потрібно фізично ходити до генератора, щоб його ввімкнути або вимкнути. В комплект до генератора – 2 пульти.

БЛОК АВР (8-ми контактний роз'єм)

Блок автоматично запускає генератор і перемикає навантаження на нього при відключенні основного джерела живлення та автоматично зупиняє роботу генератора при відновленні центрального електропостачання.

KS ATS 4/63D-INVERTER

Напруга,	230 В / 400 В
Потужність 230В	14.5 кВт
Сила струму (макс) 230В	63 А
Потужність 400В	41.5 кВт
Сила струму (макс) 400В	63 А
Габарити нетто (ДхШхВ)	430×195×393 мм
Вага нетто/брутто	9.0/10.5 кг



ДИЗЕЛЬНІ ЕЛЕКТРОСТАНЦІЇ

Дизельні електростанції серії «HEAVY DUTY Silent Diesel Generator» німецької торгової марки Könnert & Söhne® – це надійні генераторні установки, що розроблені на базі надійних низькооберткових двигунів французького бренду Vaudouin (1500 об/хв). Безумовна відповідність двигунів діючим нормам у галузі надійності, економічності, екологічності, технічної та експлуатаційної безпеки силових установок, що є найкращим підтвердженням високої якості продукції.

Дана серія електростанцій включає моделі агрегатів потужністю від **16-1000 кВА** на базі надійних чотирициліндрових дизельних двигунів з водяним охолодженням.



HEAVY DUTY
SILENT DIESEL GENERATOR
KS 18-1XM (17.6kVA)

 **16–1000 кВА**



Всі електростанції Könnert & Söhner® пройшли суворі випробування, гарантують високі експлуатаційні характеристики та максимальну продуктивність.

ДИЗЕЛЬНІ ЕЛЕКТРОСТАНЦІЇ

ДИЗЕЛЬНІ ЕЛЕКТРОСТАНЦІЇ СЕРІЇ «HEAVY DUTY»

Дизельні 4-х циліндрові електростанції серії «HEAVY DUTY» створені на базі надійних двигунів французького бренду **Baudouin** з водяним охолодженням. Оснащені електронною системою контролю обертів двигуна, передстартовим підігрівом охолоджуючої рідини. Корпуси усіх електростанцій мають гальванічне покриття, що більш стійке до корозії та продовжує термін експлуатації агрегатів.

Все це гарантує тривалий термін служби та безперебійну роботу станцій. Навіть в найскладніших умовах електростанції **Könner & Söhnen** працюватимуть стабільно та надійно, забезпечуючи безперебійне електропостачання. Серія охоплює широкий діапазон потужностей, що дозволяє підібрати оптимальне рішення для об'єктів різного масштабу та енергоспоживання і є найбільш доцільним рішенням для промисловості, сільського господарства, будівельного сектору, об'єктів охорони здоров'я, а також цивільної і критичної інфраструктури.



**ЕЛЕКТРОННА
СИСТЕМА КОНТРОЛЮ
ОБЕРТІВ ДВИГУНА**



**ПЕРЕД-
СТАРТОВИЙ
ПІДІГРІВ**



**ГАЛЬВАНІЧНЕ
АНТИКОРОЗИЙНЕ
ПОКРИТТЯ**



**МІНІМАЛЬНИЙ
РІВЕНЬ ШУМУ
LPA (7M) – 68 ДБ**

 **MOTEURS
Baudouin**

Надійні низькообертові двигуни з водяним охолодженням від французької компанії **BAUDOIN, 1500 об/хв**

- ✓ Повне передпродажне тестування та пусканалагоджувальні роботи в Європі
- ✓ Європейські сертифікати якості та гарантія 2 роки

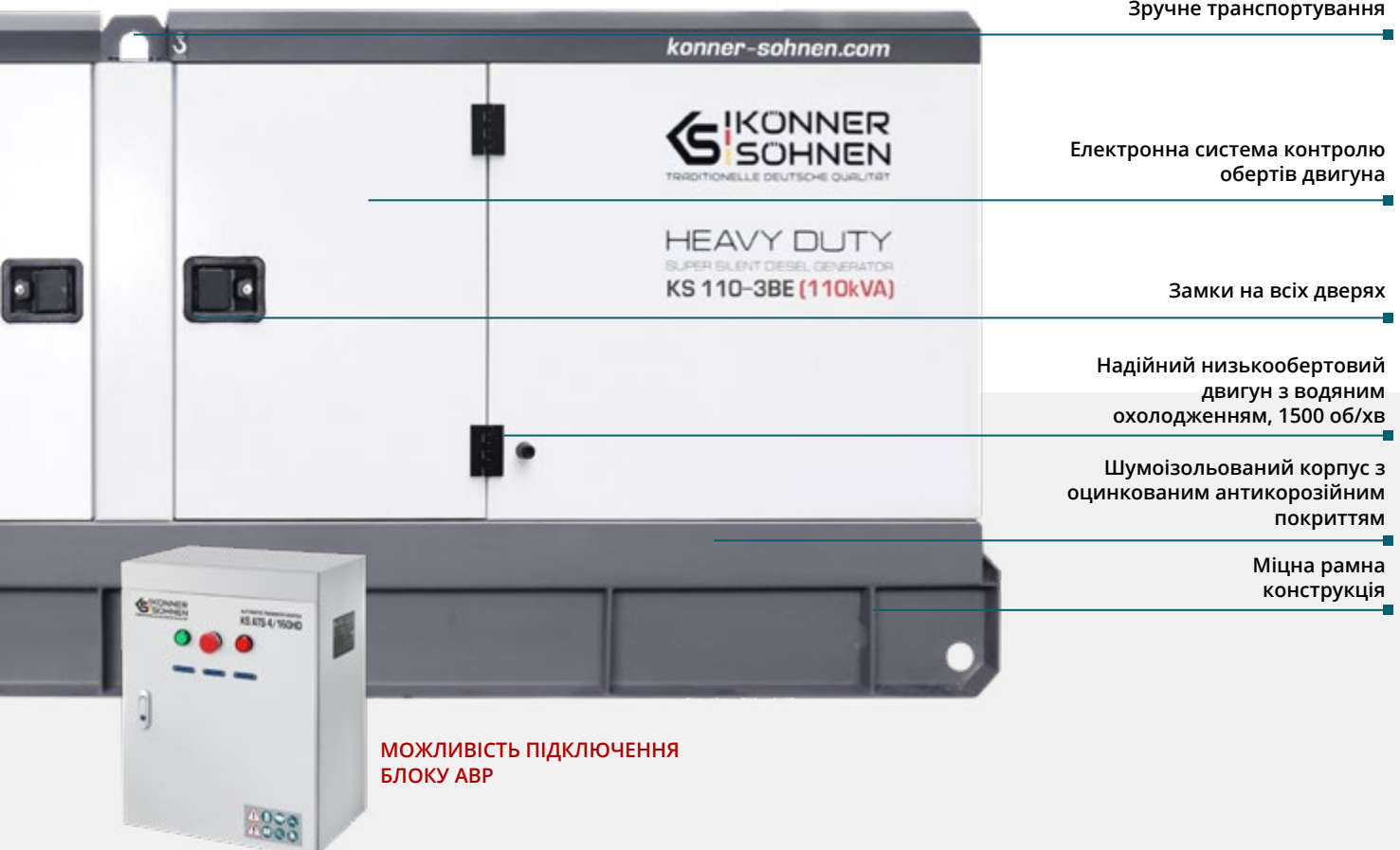

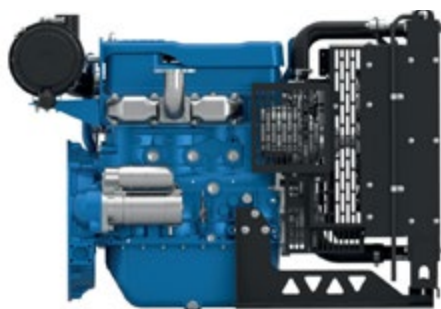

НИЗКООБЕРТОВІ НАДІЙНІ ДВИГУНИ

Надійні 4-циліндрові низькообертові двигуни з водяним охолодженням французької компанії Vaudooin, яка має 100-річний досвід у проектуванні та виробництві двигунів найвищої якості. Потужні та надійні двигуни Vaudooin відзначаються високою продуктивністю та повністю відповідають високим європейським і світовим стандартам якості. Електронна система регулювання частоти обертання двигуна автоматично регулює частоту обертів, швидко реагує на зміну навантаження, покращує якість виробленої електроенергії та гарантує стабільну частоту 50 Гц."



БЕЗЩІТКОВИЙ АЛЬТЕРНАТОР

Оснащені 4-полюсним безщітковим альтернативним змінного струму Stamford type, синхронного типу, з системою самозбудження та високоефективною електронною системою регулювання напруги AVR.



ЦИФРОВИЙ КОНТРОЛЕР

Управління всіма робочими процесами здійснюється за допомогою сучасного багатофункційного цифрового блоку керування Datacom D300. Контролер забезпечує перевірку всіх показників робочого стану електростанції, зручні налаштування запуску та роботи установки, контролює заряд акумулятора, контролює оберти двигуна, захищає від перегріву та низького рівня оливи, сигналізує про можливі несправності, а також звітує про необхідність сервісного обслуговування.



ШУМОЗАХИСНИЙ АНТИВАНДАЛЬНИЙ КОРПУС

Високоякісний шумозахисний корпус забезпечує суттєве зниження шуму під час роботи установки, має покращений терморозподіл, захищає електростанцію від вологи та конденсату, від несприятливих погодних умов та несанкціонованого втручання. Спеціальне гальванічне покриття (опціонально) має підвищені властивості зносостійкості, міцності, протистоянню окисленню та стійкості до проявів корозії.



ДИЗЕЛЬНІ ЕЛЕКТРОСТАНЦІЇ СЕРІЇ «HEAVY DUTY»

KS 18-1XM



Потужність максимальна 230 В	17.6 кВА
Потужність номінальна 230 В	16 кВА
Напруга	230 В
Розетки	-
Система контролю обертів двигуна	механічна
Акумулятор	85 А • год
Габарити нетто (ДхШхВ)	1850x740x1000 мм
Вага нетто	732 кг



KS 18-1YE



Потужність максимальна 230 В	17.6 кВА
Потужність номінальна 230 В	16 кВА
Напруга	230 В
Розетки	1x32A (230 В) 2x16A (230 В)
Система контролю обертів двигуна	електронна
Акумулятор	85 А • год
Габарити нетто (ДхШхВ)	2160x950x1250 мм
Вага нетто	975 кг



KS 18-1DE-G



Потужність максимальна 230 В	17.6 кВА
Потужність номінальна 230 В	16 кВА
Напруга	230 В
Розетки	1x32A (230 В) 2x16A (230 В)
Система контролю обертів двигуна	електронна
Акумулятор	85 А • год
Габарити нетто (ДхШхВ)	2160x950x1250 мм
Вага нетто	852 кг



KS ATS 4/100HD KS ATS 4/100HD-O



Споживання	18 Вт
Напруга	230 В/400 В
Потужність 230 В / 400 В	23 кВт/55 кВт
Сила струму (Макс.) 230 В / 400 В	100 А
Габарити нетто KS ATS 4/100HD	500x300x600 мм
Габарити нетто KS ATS 4/100HD-O	515x415x150 мм
Вага нетто KS ATS 4/100HD	22.3 кг
Вага нетто KS ATS 4/100HD-O	5 кг



KS 25-3LM



Макс./ном. потужність 400В	25.3/23 кВА
Напруга	230 В/400 В
Розетки	-
Система контролю обертів двигуна	механічна
Акумулятор	85 А • год
Габарити нетто (ДхШхВ)	1700x780x1000 мм
Вага нетто	680 кг



KS 33-3XM



Макс./ном. потужність 400В	33/30 кВА
Напруга	230 В/400 В
Розетки	-
Система контролю обертів двигуна	механічна
Акумулятор	85 А • год
Габарити нетто (ДхШхВ)	1850x780x1000 мм
Вага нетто	739 кг

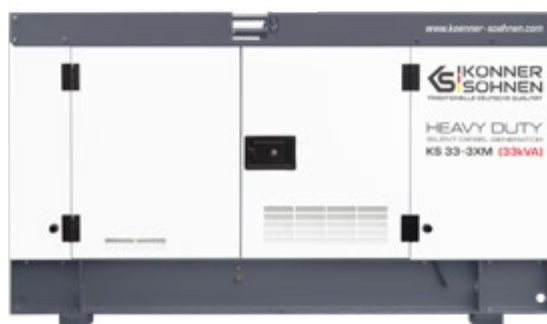

KS 33-3YE



Макс./ном. потужність 400В	33/30 кВА
Напруга	230 В/400 В
Розетки	1x32A (400 В) 1x16A (400 В) 1x16A (230 В)
Система контролю обертів двигуна	електронна
Акумулятор	2 x 85 А • год
Габарити нетто (ДхШхВ)	2160x950x1250 мм
Вага нетто	978 кг



KS 33-3DE-G



Макс./ном. потужність 400В	33/30 кВА
Напруга	230 В/400 В
Розетки	1x32A (400 В) 1x16A (400 В) 1x16A (230 В)
Система контролю обертів двигуна	електронна
Акумулятор	85 А • год
Габарити нетто (ДхШхВ)	2160x950x1250 мм
Вага нетто	856 кг





ДИЗЕЛЬНІ ЕЛЕКТРОСТАНЦІЇ СЕРІЇ «HEAVY DUTY»

KS 35-3BE



Макс./ном. потужність 400В	35/32 кВА
Напруга	230 В/400 В
Ємність паливного баку	59 л
Витрати палива при навантаженні 50%	3.43 л/год
Система контролю обертів двигуна	електронна
Акумулятор	85 А • год
Габарити нетто (ДхШхВ)	2050×850×1070 мм
Вага нетто	748 кг



KS 50-3BE



Макс./ном. потужність 400В	50/45 кВА
Напруга	230 В/400 В
Ємність паливного баку	78 л
Витрати палива при навантаженні 50%	4.43 л/год
Система контролю обертів двигуна	електронна
Акумулятор	85 А • год
Габарити нетто (ДхШхВ)	2280×900×1070 мм
Вага нетто	866 кг



KS 72-3BE



Макс./ном. потужність 400В	72/65 кВА
Напруга	230 В/400 В
Ємність паливного баку	170 л
Витрати палива при навантаженні 50%	6.64 л/год
Система контролю обертів двигуна	електронна
Акумулятор	100 А • год
Габарити нетто (ДхШхВ)	2550×950×1200 мм
Вага нетто	1370 кг



KS 110-3BE



Макс./ном. потужність 400В	110/100 кВА
Напруга	230 В/400 В
Ємність паливного баку	185 л
Витрати палива при навантаженні 50%	9.91 л/год
Система контролю обертів двигуна	електронна
Акумулятор	100 А • год
Габарити нетто (ДхШхВ)	2800×1050×1250 мм
Вага нетто	1446 кг



ДИЗЕЛЬНІ ЕЛЕКТРОСТАНЦІЇ СЕРІЇ HEAVY DUTY SUPER SILENT



Моделі з кожухом Super Silent, який знижує рівень шуму під час роботи. Рівень шуму L_{pa} (7м) - 68 дБ.

Нова лінійка дизельних електростанцій Könnner & Söhnen® налічує дві моделі у корпусі, що має підвищене шумопоглинання завдяки покращеному ізоляційному шару та забезпечує мінімальний рівень шуму L_{pa} (7м) = 68 дБ. Ці моделі ідеально підійдуть для використання у місцях з високими вимогами до рівню шуму, на об'єктах де важливе дотримання більш тихої обстановки.

KS 35-3BES



Макс./ном. потужність 400В	35/32 кВА
Напруга	230 В/400 В
Ємність паливного баку	80 л
Витрати палива при навантаженні 50%	3.43 л/год
Система контролю обертів двигуна	електронна
Акумулятор	85 А • год
Габарити нетто (ДхШхВ)	2160×950×1250 мм
Вага нетто	877 кг



KS 50-3BES



Макс./ном. потужність 400В	50/45 кВА
Напруга	230 В/400 В
Ємність паливного баку	80 л
Витрати палива при навантаженні 50%	4.43 л/год
Система контролю обертів двигуна	електронна
Акумулятор	85 А • год
Габарити нетто (ДхШхВ)	2280×950×1250 мм
Вага нетто	967 кг



БЛОК АВТОМАТИЧНОГО ВВОДУ РЕЗЕРВУ

Блок автоматичного введення резерву (АВР) автоматизує процес перемикання на резервне джерело та звільняє від необхідності вручну запускати електростанцію та зупиняти її при відновленні центрального електропостачання

KS ATS 4/160HD



Споживча потужність	18 Вт
Напруга	230 В/400 В
Потужність 230 В/400 В	36.8 кВт/88.5 кВт
Сила струму (макс.) 230 В/400 В	160 А
Габарити нетто (ДхШхВ)	500x300x600 мм
Вага нетто	24 кг





ДИЗЕЛЬНІ ЕЛЕКТРОСТАНЦІЇ СЕРІЇ «HEAVY DUTY»





KS 18-1XM



KS 18-1YE



KS 18-1DE-G

Кількість фаз	однофазний	однофазний	однофазний
Напруга, В	230	230	230
Потужність максимальна, кВА	17.6	17.6	17.6
Потужність номінальна, кВА	16	16	16
Коефіцієнт потужності, cos φ	1.0 (230 В)	1.0 (230 В)	1.0 (230 В)
Сила струму макс., А	76.52	76.52	76.52
Частота, Гц	50	50	50
Клас ізоляції	Н	Н	Н
ХАРАКТЕРИСТИКИ ДВИГУНА			
Тип двигуна	дизельний 4-циліндровий з водяним охолодженням, 4-тактний		
Марка двигуна	Xinchai	YangDong	Deutz
Модель двигуна	C490BD	YSD490D	BFM3 G1
Кількість обертів, об/хв	1500	1500	1500
Вихідна потужність, кВт	24	21	20
Об'єм двигуна, см ³	2600	2540	3170
Система контролю обертів двигуна	механічна	електронна	електронна
Підігрів двигуна	+	+	+
ЗАГАЛЬНІ ХАРАКТЕРИСТИКИ			
Контролер	Datakom D300	Datakom D300	Datakom D300
Ємність паливного баку, л	53	76	55
Витрати палива при навантаженні 50%*, л/год	3.59	3.7	3.3
Ємність масляного картера, л	5.5	7	5.5
Об'єм охолоджувальної рідини, л	15	12	10
Рівень шуму, Lpa (7 м)/Lwa, дБ	72/97	72/97	72/97
Тип кожуху	шумозахисний, вологозахисний, металевий, всепогодний, антивандальний		
Покриття корпусу	порошкове фарбування	порошкове фарбування	гальванічне покриття
Акумулятор А-год	85	85	85
Зарядний пристрій для батареї	вбудований	вбудований	вбудований
Можливість підключення АВР	+	+	+
Регулятор напруги	високоєфективна електронна система регулювання напруги AVR		
Клас захисту	IP54		
Розетки	-	1x32A (230 V) 2x16A (230 V)	1x32A (230 V) 2x16A (230 V)
Розміри нетто (ДхШхВ), мм	1850x740x1000	2160x950x1250	2160x950x1250
Розміри брутто (ДхШхВ), мм	1880x770x1020	2190x980x1270	2190x980x1270
Вага нетто, кг	732	975	852
Вага брутто, кг	735	978	855
QR-код			

*Витрата палива залежить від безлічі факторів, таких як навантаження, якість палива, час року, висота над рівнем моря, технічний стан генератора.



Водяне охолодження. Головна перевага водяного охолодження двигуна полягає у ефективному відведенні більшої кількості тепла, що сприяє продовженню терміну служби генераторної установки.



Кількість фаз	трифазний		трифазний		трифазний		трифазний	
	230	400	230	400	230	400	230	400
Напруга, В	230	400	230	400	230	400	230	400
Потужність максимальна 400В, кВА	25.3		33		33		33	
Потужність номінальна 400В, кВА	23		30		30		30	
Коефіцієнт потужності, cosφ	1.0 (230 V)	0.8 (400 V)	1.0 (230 V)	0.8 (400 V)	1.0 (230 V)	0.8 (400 V)	1.0 (230 V)	0.8 (400 V)
Струм макс., А	36.45		47.63		47.63		47.63	
Частота, Гц	50		50		50		50	
Клас ізоляції	H		H		H		H	
ХАРАКТЕРИСТИКИ ДВИГУНА								
Тип двигуна	дизельний 4-циліндровий з водяним охолодженням, 4-тактний							
Марка двигуна	Laidong		Xinchai		Yangdong		Deutz	
Модель двигуна	DPKM490BD		A498BD		Y4100D		BFM3 G2	
Кількість обертів, об/хв	1500		1500		1500		1500	
Вихідна потужність, кВт	23		32		32		29	
Об'єм двигуна, см ³	2545		3170		3707		3168	
Система контролю обертів двигуна	механічна		механічна		електронна		електронна	
Підігрів двигуна	+		+		+		+	
ЗАГАЛЬНІ ХАРАКТЕРИСТИКИ								
Контролер	Datakom D300		Datakom D300		Datakom D300		Datakom D300	
Ємність паливного баку, л	57		75		75		57	
Витрати палива при навантаженні 50%*, л/год	4.1		4.9		5.1		3.7	
Ємність масляного картера, л	5.5		5.5		8		5.5	
Об'єм охолоджувальної рідини, л	10		15		14		10	
Рівень шуму, Lpa (7 м)/Lwa, дБ	72/97		72/97		72/97		72/97	
Тип кожуху	шумозахисний, вологозахисний, металевий, всепогодний, антивандальний							
Покриття корпусу	порошкове фарбування		порошкове фарбування		порошкове фарбування		гальванічне покриття	
Акумулятор А-год	85		85		2 x 85		85	
Зарядний пристрій для батареї	вбудований		вбудований		вбудований		вбудований	
Можливість підключення АВР	+		+		+		+	
Регулятор напруги	високоєфективна електронна система регулювання напруги AVR							
Клас захисту	IP54							
Розетки	-		-		1x32A (400 V) 1x16A (400 V) 1x16A (230 V)		1x32A (400 V) 1x16A (400 V) 1x16A (230 V)	
Розміри нетто (ДхШхВ), мм	1700x780x1000		1850x780x1000		2160x950x1250		2160x950x1250	
Розміри брутто (ДхШхВ), мм	1730x810x1020		1880x810x1020		2190x980x1270		2190x980x1270	
Вага нетто, кг	680		739		978		856	
Вага брутто, кг	683		742		981		859	
QR-код								

*Витрата палива залежить від безлічі факторів, таких як навантаження, якість палива, час року, висота над рівнем моря, технічний стан генератора.



Водяне охолодження. Головна перевага водяного охолодження двигуна полягає у ефективному відведенні більшої кількості тепла, що сприяє продовженню терміну служби генераторної установки.



ДИЗЕЛЬНІ ЕЛЕКТРОСТАНЦІЇ СЕРІЇ «HEAVY DUTY»



KS 35-3BE



KS 50-3BE



KS 72-3BE



KS 110-3BE

Кількість фаз	трифазний		трифазний		трифазний		трифазний	
Напруга, В	230	400	230	400	230	400	230	400
Потужність максимальна 400В, кВА	35		50		72		110	
Потужність номінальна 400В, кВА	32		45		65		100	
Коефіцієнт потужності, cosφ	1.0 (230 V)	0.8 (400 V)	1.0 (230 V)	0.8 (400 V)	1.0 (230 V)	0.8 (400 V)	1.0 (230 V)	0.8 (400 V)
Струм макс., А	50.5		72.2		102.8		158.8	
Частота, Гц	50		50		50		50	
Клас ізоляції	H		H		H		H	
ХАРАКТЕРИСТИКИ ДВИГУНА								
Тип двигуна	дизельний 4-циліндровий з водяним охолодженням, 4-тактний							
Марка двигуна	Baudouin		Baudouin		Baudouin		Baudouin	
Модель двигуна	4M06G35/5		4M06G50/5		4M10G70/5		4M10G110/5	
Кількість обертів, об/хв	1500		1500		1500		1500	
Вихідна потужність, кВт	30		44		60		90	
Об'єм двигуна, см ³	2300		2300		4087		4087	
Система контролю обертів двигуна	електронна		електронна		електронна		електронна	
Підігрів двигуна	+		+		+		+	
ЗАГАЛЬНІ ХАРАКТЕРИСТИКИ								
Контролер	Datakom D300		Datakom D300		Datakom D300		Datakom D300	
Ємність паливного баку, л	59		78		170		185	
Витрати палива при навантаженні 50%*, л/год	3.43		4.43		6.64		9.91	
Ємність масляного картера, л	11.5		11.5		13		13	
Об'єм охолоджуючої рідини, л	5		5		9.4		9.4	
Рівень шуму, Lpa (7 м)/Lwa, дБ	97/72		97/72		97/72		97/72	
Тип кожуху	шумозахисний, вологозахисний, металевий, всепогодний, антивандальний							
Покриття корпусу	гальванічне покриття+порошкове фарбування							
Акумулятор А-год	85		85		100		100	
Зарядний пристрій для батареї	вбудований		вбудований		вбудований		вбудований	
Можливість підключення АВР	+		+		+		+	
Регулятор напруги	високоєфективна електронна система регулювання напруги AVR							
Клас захисту	IP54							
Розміри нетто (ДхШхВ), мм	2050×850×1070		2280×900×1070		2550×950×1200		2800×1050×1250	
Розміри брутто (ДхШхВ), мм	2080×880×1090		2310×930×1090		2580×980×1270		2830×1080×1270	
Вага нетто, кг	748		866		1370		1446	
QR-код								

*Витрата палива залежить від безлічі факторів, таких як навантаження, якість палива, час року, висота над рівнем моря, технічний стан генератора.



Водяне охолодження. Головна перевага водяного охолодження двигуна полягає у ефективному відведенні більшої кількості тепла, що сприяє продовженню терміну служби генераторної установки.



Моделі з кожухом Super Silent, який знижує рівень шуму під час роботи. Рівень шуму Lpa (7м) - 68 дБ.



KS 35-3BES



KS 50-3BES

Кількість фаз	трифазний		трифазний	
	230	400	230	400
Потужність максимальна, кВА	35		50	
Потужність номінальна, кВА	32		45	
Коефіцієнт потужності, cos φ	1.0 (230 V)	0.8 (400 V)	1.0 (230 V)	0.8 (400 V)
Сила струму макс., А	50.5		72.2	
Частота, Гц	50		50	
Клас ізоляції	H		H	
ХАРАКТЕРИСТИКИ ДВИГУНА				
Тип двигуна	дизельний 4-циліндровий з водяним охолодженням, 4-тактний			
Марка двигуна	Baudouin		Baudouin	
Модель двигуна	4M06G35/5		4M06G50/5	
Кількість обертів, об/хв	1500		1500	
Вихідна потужність, кВт	30		44	
Об'єм двигуна, см ³	2300		2300	
Система контролю обертів двигуна	електронна		електронна	
Підігрів двигуна	+		+	
ЗАГАЛЬНІ ХАРАКТЕРИСТИКИ				
Контролер	Datakom D300		Datakom D300	
Ємність паливного баку, л	80		80	
Витрати палива при навантаженні 50%*, л/год	3.43		4.43	
Ємність масляного картера, л	11.5		11.5	
Об'єм охолоджуючої рідини, л	5		5	
Рівень шуму, Lpa (7 м)/Lwa, дБ	88/68		88/68	
Тип кожуху	шумозахисний, вологозахисний, металевий, всепогодний, антивандальний			
Покриття корпусу	гальванічне покриття+порошкове фарбування			
Акумулятор А-год	85		85	
Зарядний пристрій для батареї	вбудований		вбудований	
Можливість підключення АВР	+		+	
Регулятор напруги	високоєфективна електронна система регулювання напруги AVR			
Клас захисту	IP54			
Розміри нетто (ДхШхВ), мм	2160×950×1250		2280×950×1250	
Розміри брутто (ДхШхВ), мм	2190×980×1270		2310×980×1270	
Вага нетто, кг	877		967	
QR-код				

*Витрата палива залежить від безлічі факторів, таких як навантаження, якість палива, час року, висота над рівнем моря, технічний стан генератора.



Водяне охолодження. Головна перевага водяного охолодження двигуна полягає у ефективному відведенні більшої кількості тепла, що сприяє продовженню терміну служби генераторної установки.



ПОДОВЖУВАЧІ НА КОТУШЦІ ТА ПОДОВЖУВАЧІ-АДАПТЕРИ

Подовжувачі Köpner & Söhnen® призначені для використання як в приміщеннях, так і зовні, на будівельних майданчиках, в сільському господарстві, а також в місцях з підвищеною вологістю. Кабелі Köpner & Söhnen® мають високу стійкість до зносу, здатні витримувати важкі умови експлуатації, механічні впливи (удар, падіння, наїзд).

Виготовлені з силового гнучкого кабелю з 100% мідними жилами у гумовій ізоляції, що забезпечує стійкість до атмосферних впливів, УФ-випромінювання, озону, захищені від хімічного впливу, консистентних мастил, змащувальних і мінеральних масел, виготовлені без галогенів з низьким димо-/газовиділенням.

Загальна потужність



3000 – 3600 Вт

Довжина кабелю



15 – 30 М

Вилка

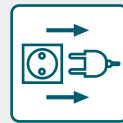

1x16 A/230 В

Розетки

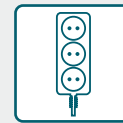

4x16 A/230 В

ХАРАКТЕРИСТИКИ КАБЕЛЮ

- **Тип кабелю:** H07RN-F 3G2.5
- **H** - гнучкий кабель
- **07** - номінальна напруга 450 / 750В
- **R** - має ізоляцію з синтетичного каучуку
- **N** - оболонка з хлоропренового каучуку
- **F** - мідні жили
- **G** - жовто-зелена жила заземлення
- **Кількість жил** - 3
- **Колір зовнішньої оболонки** - чорний

СТІЙКІСТЬ ДО ВПЛИВІВ:

- ✓ стійкі до згинання
- ✓ стійкі до торсійного кручення
- ✓ вологозахищеність
- ✓ УФ-випромінювання, озону, хімічних речовин, консистентних мастил, змащувальних і мінеральних масел, механічних навантажень



ПЕРЕГЛЯНУТИ
ВІДЕО АКСЕСУАРУ
В РОБОТІ





KS CR-15M



KS CR-25M



KS CRM-30M

ПОДОВЖУВАЧІ НА КОТУШЦІ

Загальна потужність (розмотаний кабель), Вт	3000	3600	3600
Довжина кабелю, м	15	25	30
Вилка	1x16 A/230 B	1x16 A/230 B	1x16 A/230 B
Розетки з захисною кришкою	4x16 A/230 B	4x16 A/230 B	4x16 A/230 B
Кабель (100% мідь)	3x1.5 мм ²	3x2.5 мм ²	3x2.5 мм ²
Матеріал виготовлення катушки	пластик	пластик	метал
Діаметр подовжувача на катушці, мм	335	380	390
Клас захисту	IP44		
Вага нетто, кг	3.2	6.5	7.8
Вага брутто, кг	4	7	8.5
QR-код			



KS EX1M-1S



KS EX1.5M-3S



KS EX3M-4S

**ПОДОВЖУВАЧ-АДАПТЕР
32 A → 16 A**

Загальна потужність (розмотаний кабель), Вт	3600	5000	5000
Довжина кабелю, м	1	1,5	3
Вилка	1x32 A/250 B	1x32 A/250 B	1x32 A/250 B
Розетки із захисною кришкою	1x16 A/250 B	3x16 A/250 B	4x16 A/250 B
Кабель (100% мідь)	3x1.5 мм ²	3x2.5 мм ²	3x2.5 мм ²
Клас захисту	IP44		
Вага нетто, кг	0.36	0.7	1.45
Вага брутто, кг	0.4	0.78	1.55
QR-код			



Подовжувач оснащений **100% мідним кабелем**. Тільки мідь здатна витримувати тривалі граничні навантаження, що робить кабель зносостійким та продовжує термін його експлуатації.



Клас захисту **IP44** дозволяє використовувати його зовні, а також при підвищеній вологості, завдяки захисту від випадкового потрапляння крапель води та твердих частинок.



РОЗПОДІЛЬЧІ ЩИТИ

 14 – 22 кВт

Розподільчі щити від Könnner & Söhnen® поєднують у собі високу надійність, сучасний дизайн та максимальну функціональність, оснащені розетками для підключення до 7 груп приладів максимальною силою струму до 32А, підходять для розподілу електроенергії 230 В / 400 В.

Навісні розподільчі щити від Könnner & Söhnen® оснащені максимальним ступенем захисту, всі розетки захищені автоматичними вимикачами, контакти автоматів захисту виготовлені повністю з латуні, що виключає ризик гальванічної корозії. Висока якість комплектуючих гарантує довгий термін служби та захист вашої електричної системи від перевантажень та коротких замикань.

ПІДХОДЯТЬ ДЛЯ ВАЖКИХ УМОВ ПРАЦІ



Міцна
конструкція



Зносостійкий
ABS пластик



Підвищена
ударостійкість
корпусу IK10



Ochrona
antykorozyjna



Надійна
ізоляція



Герметичність
IP54

Високий ступінь захисту від будь-яких погодних умов:

- ✓ Може використовуватись як в приміщеннях, так і назовні
- ✓ Захист від бризок
- ✓ Пилозахисний

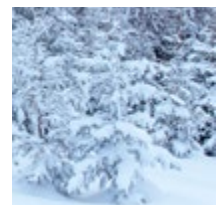

Розподільні коробки для підключення різноманітних споживачів від Könnner & Söhnen® - це повноцінний пристрій для низьковольтного обладнання, призначений для підключення різних споживачів. Корпус розподільної коробки виготовлений з міцного пластику ABS, стійкого до корозії та фізичних пошкоджень, і відзначається надійною якістю. Розподільна коробка має прозору кришку для візуального контролю автоматів захисту. Зручна у використанні, легко монтується, призначена для установки на стіні.

Розподільниця підходить для використання на будівельних майданчиках, в будинках, гаражах, сільськогосподарських будівлях тощо. Споживачі можуть бути підключені як всередині, так і зовні приміщень.

ПІДХОДИТЬ ДЛЯ ВИКОРИСТАННЯ ЯК В ПОБУТОВИХ, ТАК І ПРОМИСЛОВИХ ЦІЛЯХ



НА БУДІВНИЦТВІ



В МАЙСТЕРНІ



В ЖИТЛОВОМУ ГОСПОДАРСТВІ

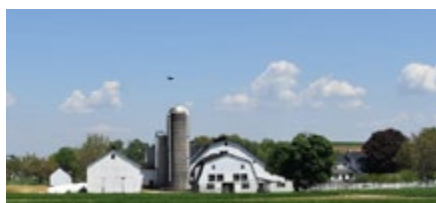

У АГРАРНО-ФЕРМЕРСЬКОМУ СЕКТОРІ



НА ВИРОБНИЦТВІ



В СЕРВЕРНИХ КІМНАТАХ

- ✓ Легкий настінний монтаж
- ✓ Компактні розміри
- ✓ Одночасне підключення до 7 груп приладів



KS DB6-P03B



KS DB11-P07B



KS DB11-P24B

Номинальний струм, А	32	32	32
Номинальна робоча напруга, В	230/400	230/400	230/400
Номинальна частота, Гц	50/60	50/60	50/60
Потужність, кВт	14	22	22
Тип системи заземлення	TN-C-S		
Тип розеток	2xSchuko 230 В 16 А 1xCEE 230 В 32 А 3Р	7xSchuko 230 В 16 А	4xSchuko 230 В 16 А 1xCEE 400 В 32 А 5Р 1xCEE 400 В 16 А 5Р
Клемна колодка	400V 32A, 5x6 мм ² M32	400V 32A, 5x6 мм ² M32	400V 32A, 5x6 мм ² M32
Автоматика захисту	1x32 А 1P(C) 2x16 А 1P(В або С)	7x16 А 1P(В або С)	1x16 А 3P(C) 1x32 А 3P(C) 4x16 А 1P(В або С)
Робоча температура	від -25 °С до +40 °С		
Механічна стійкість корпусу	IK10		
Розміри нетто (ДхВхШ), мм	135x355x140	245x355x155	245x355x155
Розміри брутто (ДхВхШ), мм	145x365x150	255x365x165	255x365x165
Вага нетто, кг	≤ 1.8	≤ 2.8	≤ 3.4
QR-код			





АКСЕСУАРИ K&S

Ми сформували асортимент повноцінної лінійки аксесуарів. Всі представлені товари є корисними, а часом навіть необхідними при використанні нашої техніки. Так само вашій увазі представлена лінійка фірмового одягу. Всі представлені товари можуть бути використані як для продажу, так і для акційної активності, мотивації клієнтів, збільшення лояльності.

ВОЛОГОСТІЙКИЙ ТА ПИЛОЗАХИСНИЙ ЧОХОЛ ДЛЯ ГЕНЕРАТОРА



KS COVER 10	
Для всіх моделей бензинових генераторів серії KS 2000, 3000.	
Розміри	600x490x470 мм

KS COVER 20	
Для всіх моделей бензинових генераторів серії KS 5000, KS 7000, KS 9000, KS 10000. Для всіх моделей дизельних генераторів у відкритій рамі серії frame series KS 6000, KS 8000, KS 9000.	
Розміри	740x650x550 мм

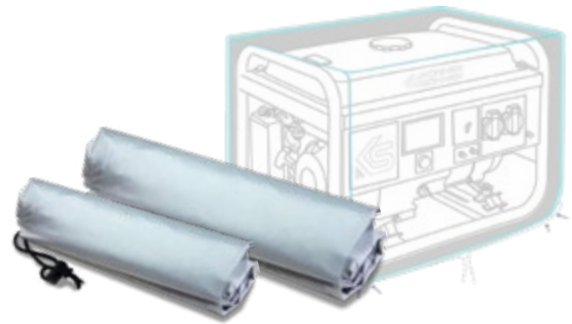

- ✓ Захищає від дощу, снігу, морозу, сонця та вітру
- ✓ Стійкий до ультрафіолетового випромінювання (UV)
- ✓ Стійкий до кислотного дощу та пташиного посліду
- ✓ Захищає від пилу та бруду

КАНІСТРИ ДЛЯ ПАЛЬНОГО







KS CAN 5 KS CAN 10		
Спеціальний антистатичний пластик		
Об'єм	5 л	10 л
Розміри	260x128x255 мм	330x165x300 мм



МОТОРНА ОЛИВА

Високоякісна напівсинтетична **моторна олива** від Könnner & Söhnen® для бензинових та дизельних двигунів. Забезпечить надійний захист вашого двигуна, навіть при тривалих та екстремальних навантаженнях, тим самим значно збільшує його ресурс. Використання даної оливи в нашій техніці гарантує її тривалу та безперешкодну роботу.

Містить комплект ультрасучасних присадок **всесвітньовідо-мої** корпорації Infineum (Велика Британія)

Könnner & Söhnen® 10W-30	
Об'єм	1 л
Клас якості	API SL/CF
Клас в'язкості	SAE 10W-30

ULTRA PERFORMANCE



ТРАНСМІСІЙНА ОЛИВА

Знижує тертя в рухомих вузлах, забезпечуючи максимальну продуктивність та ефективність, мінімізує знос, продовжуючи безвідмовний термін експлуатації трансмісії. Оптимально підібраний склад присадок гарантує плавну роботу механізму та ефективну передачу потужності, надійно захищає від відкладення нагару, шламу та іржі. Усуває шуми та вібрації під час роботи.

ULTRA PERFORMANCE



KS GEAR OIL 80W-90



Об'єм	1 л
Клас якості	API GL-5
Клас в'язкості	SAE 80W-90

АНТИГЕЛЬ

KS D-ANTIGEL 20/60



Антигель для дизельного пального Könnner & Söhnen® серії ULTRA Performance

Об'єм	250 мл
Дозування	250 мл присадки на 40-60 л пального

- ✓ Покращує низькотемпературні властивості дизельного пального
- ✓ Ефективно знижує температуру застигання дизельного пального
- ✓ покращує прокачуваність пального, забезпечує легкий низькотемпературний пуск двигуна
- ✓ перешкоджає утворенню кристалів парафінів

СТАБІЛІЗАТОР ДИЗЕЛЬНОГО ПАЛЬНОГО

KS D-STAB 60



Стабілізатор дизельного пального Könnner & Söhnen® Diesel Stabilizer серії ULTRA Performance

Об'єм	250 мл
Дозування	250 мл присадки на 40-60 л пального

- ✓ Забезпечує первинну якість пального при зберіганні
- ✓ Захищає паливну помпу високого тиску (ППВТ) від корозії та зносу навіть при попаданні вологи в систему
- ✓ Надійно консервує паливну систему у разі вимушеної перерви в роботі двигуна
- ✓ Забезпечує легкий пуск двигуна після зберігання

СТАБІЛІЗАТОР БЕНЗИНУ

KS G-STAB 60



Стабілізатор бензину Könnner & Söhnen® Gasoline Stabilizer серії ULTRA Performance

Об'єм	250 мл
Дозування	250 мл присадки на 40-60 л пального

- ✓ Забезпечує первинну якість пального при зберіганні
- ✓ Захищає електробензонасос від корозії та зносу навіть при потраплянні вологи до системи
- ✓ Забезпечує легкий запуск двигуна після зберігання
- ✓ Надійно консервує паливну систему при вимушених перервах в роботі двигуна



АВТОМАТИЧНИЙ ЗАРЯДНИЙ ПРИСТРІЙ ЗІ ШТЕКЕРОМ SAE ДЛЯ LiFePO4, AGM ТА СВИНЦЕВО-КИСЛОТНИХ (LEAD-ACID) ТА ГЕЛЕВИХ АКУМУЛЯТОРНИХ БАТАРЕЙ.

Простий у використанні компактний зарядний пристрій має роз'єм SAE, призначений для зарядки LiFePO4, AGM та свинцево-кислотних (Lead-acid) та гелевих акумуляторних батарей з напругою 6 В і 12 В, а також акумуляторів LiFePO4 з номінальною напругою 12,8 В (4 ячейки). Такі акумулятори використовуються в автомобілях, легких вантажівках, тракторах, генераторах, фургонах, мобільних будинках, моторних човнах, тощо ємністю до 45 А·год.



Напруга	6В/12В/12.8В
Режим роботи	6В/12В/STD/GEL/AGM/LiFePO4
Максимальний вихідний струм	2А
Номінальна вхідна напруга	230 В/50 Гц
Робоча температура	від -10°C до +40°C
Ємність акумулятора	до 45 А·год
Довжина кабелю	1.8 м
Габарити нетто (ДхШхВ)	92.5×65×35 мм
Вага нетто	0.3 кг



Цей автоматичний зарядний пристрій призначений для використання від мережі живлення з номінальною напругою 230 В. На дроті заряду він має роз'єм SAE за допомогою якого можна змінювати типи клем "кородил" або кільцеві (постачаються в комплекті), а за допомогою спеціальної насадки, що постачається в комплекті з пристроєм, ви можете змінювати полярність дротів.

Зарядний пристрій має захист від:

- ✓ Перегріву
- ✓ Зворотної полярності
- ✓ Короткого замикання
- ✓ Перезаряду акумуляторної батареї



НОВИНКА!

ШУРУПОКРУТ АКУМУЛЯТОРНИЙ

Акумуляторний розкладний **міні-шурупокрут** Könnér & Söhnen® - це максимально зручний, портативний інструмент для широкого спектру завдань. Оснащений ємкісною літій-іонною батареєю 3.6 В 1300 мАг, що забезпечує стабільну та довговічну роботу інструменту, зменшуючи час простою. За рахунок достатньої потужності для обертання та якісного акумулятора вдається досягти до 230 об/хв та максимального обертаючого моменту 3.5 Нм.

Елемент живлення



3.6 В 1300 мАг

Номинальна напруга



DC 3.6 В

Кількість обертів холостого ходу



0-230 об./хв

Максимальний крутний момент



3.5 Нм

- ✓ **УНІКАЛЬНА ПОВОРОТНА РУЧКА** забезпечує комфорт та зручність під час роботи, дозволяючи легко маневрувати інструментом в обмеженому просторі.
- ✓ **ІНТЕГРОВАНІЙ МАГНІТНИЙ ТРИМАЧ НАСАДОК** забезпечує швидку та зручну зміну біт, що суттєво прискорює процес роботи.
- ✓ **КОМПАКТНІ РОЗМІРИ** і легка вага - всього 0.37 кг дозволяють легко носити його з собою.

Індикатор заряду батареї

Магнітний тримач насадок

звнутрішній шестигранник 1/4"

Освітлення робочої зони

Вбудований ліхтарик для підсвічування робочої зони полегшує роботу в умовах слабкого освітлення

Роз'єм для зарядки

Можливість заряджання від USB робить шурупокрут мобільним і готовим до роботи за будь-яких умов, де є доступ до USB-порту

Викруткова насадка

(2 од. по 50 мм)

Перемикач напрямку обертання

2 напрямки обертів: за годинниковою стрілкою (закручування) та проти (викручування)

180° поворотна ручка

180°
ПОВОРОТНА
РУЧКА



KS SD-3.6V

Номинальна напруга	3.6 В постійного струму
Кількість обертів холостого ходу	0 - 230 об./хв
Максимальний крутний момент	3.5 Нм
Тип патрона	внутрішній шестигранник 1/4"
Елемент живлення	3.6В 1300 мАг
Розміри (ДхВхШ)	170×50×150 мм
Вага нетто	0,37 кг

У КОМПЛЕКТ ВХОДЯТЬ:

- Вбудована літій-іонна (Li-ion) батарея 1300 мАг
- USB кабель для зарядки (мікро-USB)
- 2 викруткові насадки по 50 мм
- 11 насадок по 25 мм
- Подожувач для насадок

Захисні окуляри



KS GL-1

Захисні полікарбонатні окуляри

1 шт



Захисні рукавиці



KS GLOVES L

100% натуральна шкіра + текстиль

Надійний захист рук від механічних пошкоджень



Кепка

КЕПКА KS

Колір

сірий



Футболка KS

Чоловіча (M, L, XL)

Жіноча (S)



Поло KS

Чоловічий (M, L, XL)



Реглан KS

Чоловічий (M, L, XL)



Наші аксесуари незамінні при проведенні технічного обслуговування. Вони забезпечують захист та комфорт при використанні.

ОФІСИ КОМПАНІЇ

ОФІЦІЙНІ ПРЕДСТАВНИЦТВА

ПРОДУКЦІЯ ДОСТУПНА ДЛЯ ПРИДБАННЯ



Німеччина

DIMAX International GmbH
info@dimaxgroup.de
konner-sohnen.com/de

Польща

DIMAX International
Poland Sp. z o. o.
info.pl@dimaxgroup.de
konner-sohnen.com/pl

Україна

ТОВ "ГЕНЕРАТОР АЛЬЯНС"
sales@ks-power.com.ua
konner-sohnen.com/ua

Франція

info.fr@dimaxgroup.de
konner-sohnen.com/fr

Іспанія

info.es@dimaxgroup.de
konner-sohnen.com/es

Румунія

info.ro@dimaxgroup.de
konner-sohnen.com/ro

США

admin.us@dimaxgroup.de
konner-sohnen.com/en-us

Велика Британія

support.uk@dimaxgroup.de
konner-sohnen.com/en-gb

