

TOSHIBA

НАСТЕННЫЙ КОНДИЦИОНЕР РУКОВОДСТВО ПОЛЬЗОВАТЕЛЯ

TOSHIBA

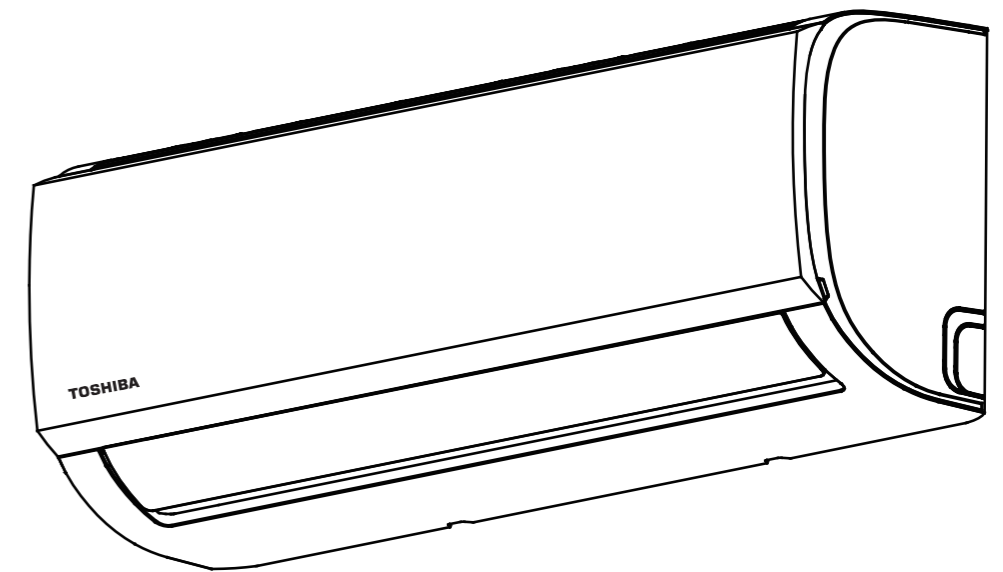

RAS-07U2KH2S-EE / RAS-07U2AH2S-EE
RAS-09U2KH2S-EE / RAS-09U2AH2S-EE
RAS-12U2KH2S-EE / RAS-12U2AH2S-EE
RAS-18U2KH2S-EE / RAS-18U2AH2S-EE
RAS-24U2KH2S-EE / RAS-24U2AH2S-EE

ПРОЧТИТЕ ПЕРЕД НАЧАЛОМ ЭКСПЛУАТАЦИИ

Изделие соответствует требованиям Директивы ЕС по низковольтному электрооборудованию (2014/35/ЕС), а также Директивы ЕС об электромагнитной совместимости (2014/30/ЕС).

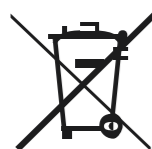

Порядок утилизации изделия (отходы электрического и электронного оборудования)

(При использовании этого кондиционера в странах Европы необходимо соблюдать следующие указания)

- Обозначения на изделии или в документации к нему указывают, что в соответствии с положениями Директивы ЕС об утилизации электрического и электронного оборудования (2012/19/ЕС) смешивание отходов электрического и электронного оборудования с бытовыми отходами не допускается.

Запрещено утилизировать это оборудование вместе с бытовыми отходами.

Существует несколько возможностей для утилизации:

1. Созданная местной администрацией система сбора отходов, которая предусматривает утилизацию отходов электронного оборудования (как минимум бесплатно для пользователя).
2. Прием продавцом старых изделий при покупке нового оборудования (как минимум на безвозмездной основе).
3. Прием заводом-производителем старых устройств для их утилизации (как минимум бесплатно для пользователя).
4. Поскольку старые изделия содержат ценное сырье, их можно продать торговцам металлоломом.

Сброс отходов в лесу и на открытой местности опасен для вашего здоровья, поскольку это может привести к попаданию опасных веществ в грунтовые воды с последующим внедрением в пищевую цепочку.

ПРЕДОСТЕРЕЖЕНИЕ

- Перед использованием изделия прочтите данное руководство!
- Это оборудование не предназначено для использования лицами (включая детей) с ограниченными физическими, сенсорными или умственными способностями или же с недостаточным уровнем опыта и знаний. Использование оборудования указанными категориями лиц возможно только в случае проведения соответствующего инструктажа или при условии надзора со стороны лица, ответственного за их безопасность.
- Следите за детьми, не допускайте игр с оборудованием.
Движущиеся части оборудования должны быть установлены/расположены на высоте не менее 2,3 м над уровнем пола.
- ЭЛЕКТРИЧЕСКИЕ работы должны выполняться исключительно уполномоченным персоналом с соблюдением национального стандарта разводки жил. В случае повреждения входящего в комплект поставки провода во избежание рисков его замену должен выполнить производитель, его сервис-партнер или другие лица с соответствующим уровнем квалификации.

СОДЕРЖАНИЕ

1. ПРОЧТИТЕ ПЕРЕД НАЧАЛОМ ЭКСПЛУАТАЦИИ

1.1 Меры безопасности	03
1.2 Названия деталей	06

2. ЭКСПЛУАТАЦИЯ

2.1 Условия эксплуатации	07
2.2 Режим ручного управления	07
2.3 Принцип действия	08
2.4 Контроль направления	09
2.5 Специальные функции	10

3. УХОД

Уход и обслуживание	11
---------------------------	----

4. ВЫЯВЛЕНИЕ И УСТРАНЕНИЕ НЕПОЛАДОК

Указания, советы и предостережения	13
--	----

ПРОЧИТАЙТЕ ПЕРЕД НАЧАЛОМ ЭКСПЛУАТАЦИИ

1.1 Меры безопасности

- Точное следование этим инструкциям позволит:
 - предотвратить ошибки при эксплуатации;
 - избежать травм или косвенных повреждений;
 - оптимизировать срок службы изделия.
- Используется следующая классификация уровня серьезности:



ВНИМАНИЕ

Этот символ указывает на возможность получения травм или летального исхода.



ПРЕДОСТЕРЕЖЕНИЕ

Этот символ указывает на возможность повреждения имущества или наступления серьезных последствий.

- Символы, используемые в этом руководстве:



ИЗБЕГАЙТЕ



СОБЛЮДАЙТЕ

ВНИМАНИЕ



Этот продукт должны устанавливать только лица с соответствующим уровнем квалификации и опытом.

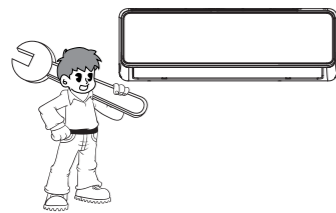

Вилка должна быть надежно вставлена в розетку (если применимо).

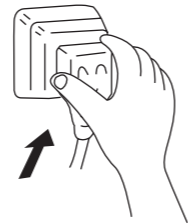

Не включайте и не выключайте оборудование путем подключения или отключения вилки от электрической розетки.

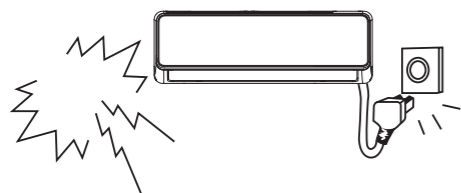

Не используйте удлинители, не подключайте кондиционер в розетку, которая используется для питания другого оборудования.

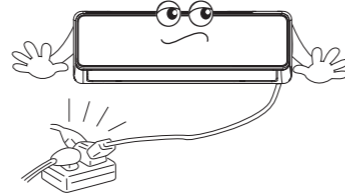

Не используйте в кондиционируемом помещении горючий газ или легковоспламеняющиеся вещества, такие как бензин, бензол, растворитель и т. д.

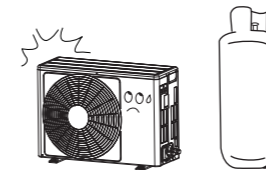

Не используйте в кондиционируемом помещении обогревательные приборы.

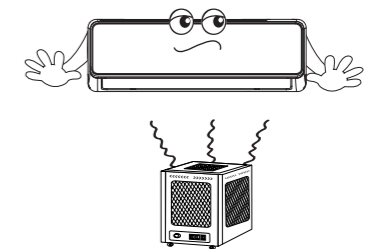

Детям следует объяснить, что играть с элементами управления кондиционера, движущимися частями и/или соединениями трубопроводов хладагента и электрическими соединениями запрещено.

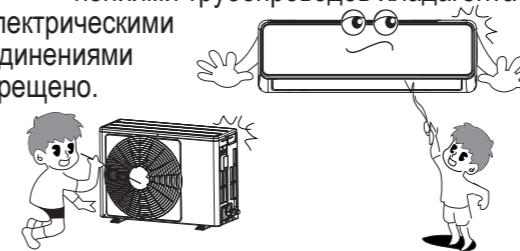

Длительное воздействие потоков воздуха может стать причиной дискомфорта в мышцах и сухости глаз.

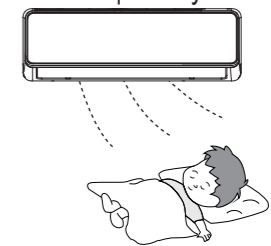

Пользование продуктом с влажными руками может стать причиной поражения электрическим током.

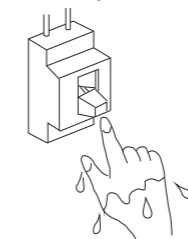

При появлении необычных запахов, звуков или вибраций следует выключить оборудование. Обратитесь к официальному дилеру.

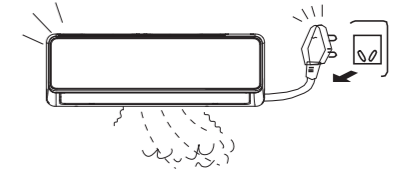

Не пытайтесь ремонтировать или перемещать кондиционер, а также вносить изменения в его конструкцию.

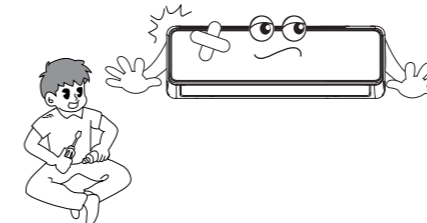

Воспользуйтесь помощью профессионалов — обратитесь к официальному дилеру.

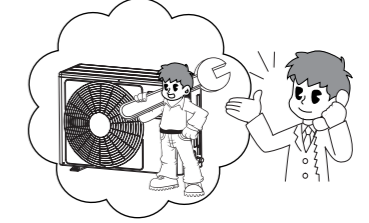

ПРОЧИТАЙТЕ ПЕРЕД НАЧАЛОМ ЭКСПЛУАТАЦИИ

⚠ ПРЕДОСТЕРЕЖЕНИЕ

! Если оборудование не используется в течение длительного времени, вытащите вилку из розетки.

! Этот продукт предназначен ТОЛЬКО для обеспечения комфортных для людей условий.

⊘ Запрещено взбираться на блок кондиционера или размещать на нем другие предметы.

⊘ Запрещено блокировать отверстия для забора и выпуска воздуха. Это приведет к снижению производительности, повышению эксплуатационных расходов и сокращению срока эксплуатации продукта.

! ПЕРЕД чисткой или обслуживанием отключайте оборудование от электрической сети.

! Регулярно осматривайте воздушные фильтры и при необходимости очищайте их.

! При очистке используйте воду экономно, чтобы избежать поражения электрическим током.

! Не используйте для очистки продукта агрессивные моющие средства, растворители или полироли с абразивом.

1.2 Названия деталей

■ Внутренний блок

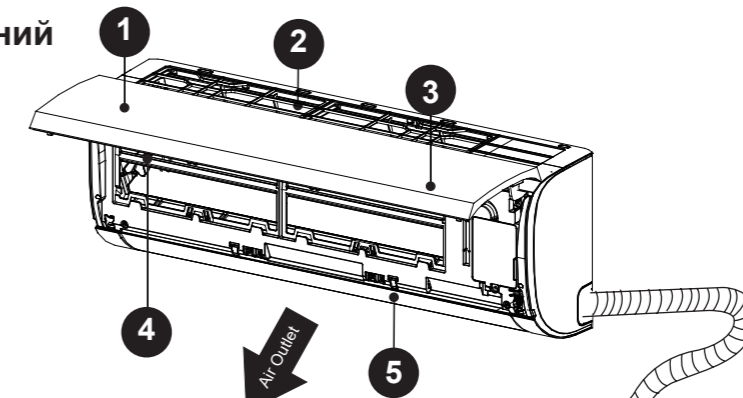

■ Наружный блок

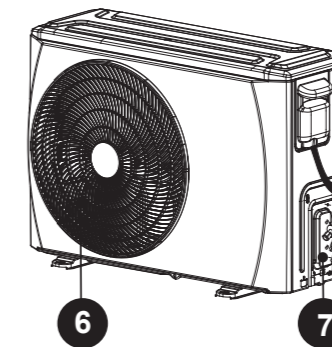

1. Передняя панель
2. Воздухозаборник
3. Дисплей
4. Воздушный фильтр
5. Жалюзи
6. Решетка
7. Сервисный клапан

■ Символы на дисплее

Состояние 1:



Состояние 2:



Значение символов на дисплее

- 25 Отображает установленную температуру в нормальном режиме работы.
- 25 Отображает температуру в комнате в режиме ВЕНТИЛЯЦИЯ (FAN).
- 00 Отображается в течение трех секунд при установке таймера, а также активации функций «Очистка воздуха» (Air purification)*, «Качение жалюзи» (Swing), «Турбо» (Turbo) и «Бесшумный режим» (Silence)*.
- 0F Отображается в течение трех секунд при выключении таймера, а также в случае отключения функций «Очистка воздуха» (Air purification)*, «Качение жалюзи» (Swing), «Турбо» (Turbo) и «Тихий режим» (Silence)*.
- dF Размораживание* • cF Предотвращение обдува холодным воздухом*
- SC Самоочистка* • FF Защита от замерзания*
- Wi-Fi Функция Wi-Fi (только для моделей с модулем Wi-Fi)*
- 🌀 Активирована функция подачи свежего воздуха (некоторые устройства)*
- ❄️ Активирована функция размораживания *
- ⏻ Блок включен.
- ⌚ ТАЙМЕР установлен. [*] Наличие зависит от модели

Примечание: указания по порядку пользования инфракрасным пультом дистанционного управления содержатся в руководстве пользователя пульта дистанционного управления.

2.1 Диапазон рабочих температур

		Температура в помещении	Температура наружного воздуха
Работа в режиме охлаждения	Верхний предел	32°C СТ	43°C СТ (модели с неизменяемой скоростью)
			46°C СТ (модели с инвертором)
			52°C СТ (модели, рассчитанные на эксплуатацию в условиях высоких температур)
	Нижний предел	18°C СТ	18°C СТ (модели с неизменяемой скоростью)
-10°C СТ (модели с неизменяемой скоростью и комплектом для эксплуатации в условиях низких температур)			
-15°C СТ (модели с инвертором)			
Работа в режиме обогрева	Верхний предел	27°C СТ	24°C СТ
			-10°C СТ (модели с неизменяемой скоростью)
	Нижний предел	0°C СТ	-15°C СТ (модели с инвертором и комплектом для эксплуатации в условиях низких температур)

Примечание: СТ – сухой термометр

1. Оптимальная производительность обеспечивается в указанном диапазоне рабочих температур.
2. Длительная эксплуатация оборудования вне указанного диапазона температур может привести к обнаружению неисправностей системой диагностики и нарушениям в работе кондиционера.
3. Относительная влажность в помещении — менее 80 %. При работе кондиционера в условиях более высокой влажности воздуха на его поверхности возможно образование конденсата. Установите жалюзи регулировки направления воздушного потока на максимальный угол и включите высокую скорость вращения вентилятора (режим HIGH).

2.2 Режим ручного управления

Режим ручного управления позволяет управлять работой кондиционера в случае, если пульт дистанционного управления недоступен.

ДОСТУП

Откройте переднюю панель, осторожно подняв оба ее края одновременно.

После подъема на достаточную высоту панель зафиксируется со щелчком.

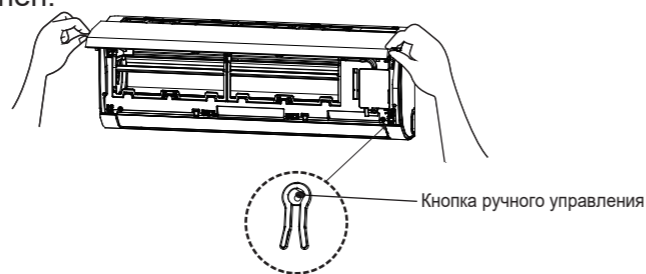

ИСПОЛЬЗОВАНИЕ

Повторное нажатие кнопки ручного управления позволяет переключаться между режимами в следующем порядке:

- а) однократное нажатие = режим АВТО (обогрев, охлаждение, изменение скорости вращения вентилятора или автоматический выбор скорости вращения вентилятора);
- б) двукратное нажатие = режим ОХЛАЖДЕНИЕ (с дальнейшим переключением в режим АВТО через 30 минут (в основном используется для тестирования));
- в) трехкратное нажатие = ВЫКЛЮЧЕНИЕ (OFF).

ЗАКРЫВАНИЕ

Закройте панель, слегка потянув вниз за оба конца до возвращения в исходное положение.

ВОЗВРАЩЕНИЕ В ИСХОДНЫЙ РЕЖИМ

Для возвращения в обычный режим работы воспользуйтесь пультом дистанционного управления.

2.3 Принцип действия

Основные режимы работы: АВТО (AUTO)/ОХЛАЖДЕНИЕ (COOL)/ОСУШЕНИЕ (DRY)/ОБОГРЕВ (HEAT)*/ВЕНТИЛЯЦИЯ (FAN)

[*]Наличие зависит от модели

Режим АВТО (AUTO)

- В случае выбора этой установки система автоматически изменяет режимы работы и скорость вращения вентилятора для достижения заданной температуры.
- В весенний и осенний период необходимо более тщательно контролировать температуру и своевременно переключаться между режимами ОХЛАЖДЕНИЕ/ОБОГРЕВ.

Режим ОСУШЕНИЕ (DRY)

В этом режиме приоритетным является удаление влаги из воздуха. Для достижения этой цели и регулирования температуры в помещении применяется низкая скорость вращения вентилятора и циклическая работа компрессора.

Режим СОН (SLEEP)

При выборе этого режима установленная температура будет повышаться (охлаждение) или снижаться (обогрев) на 1 °С в час в течение первых двух часов. Затем кондиционер будет поддерживать новую температуру в течение 5 часов, после чего выключится.

Работа в этом режиме позволяет экономить энергию и повышает уровень комфорта в ночное время благодаря синхронизации с метаболизмом человеческого тела.

Режим ЭКО (ECO)

Режим ЭКО можно активировать в режиме охлаждения с целью экономии энергии. После выбора этого режима кондиционер будет автоматически регулировать скорость вращения вентилятора и частоту вращения компрессора. Этот режим позволяет обеспечить неизменный уровень комфорта в сочетании с минимальным потреблением энергии в течение 8 часов.

Режим ЭКО позволяет выбирать температуру в диапазоне 24–30 °С.

Советы для повышения экономичности

- Отрегулируйте температуру таким образом, чтобы обеспечивался умеренный уровень комфорта.
- Чрезмерно низкая или высокая температура приводит к пустой трате энергии.
- Для повышения эффективности работы кондиционера держите окна и двери закрытыми.
- Для ограничения расхода энергии (времени работы) воспользуйтесь функцией ТАЙМЕР (TIMER).

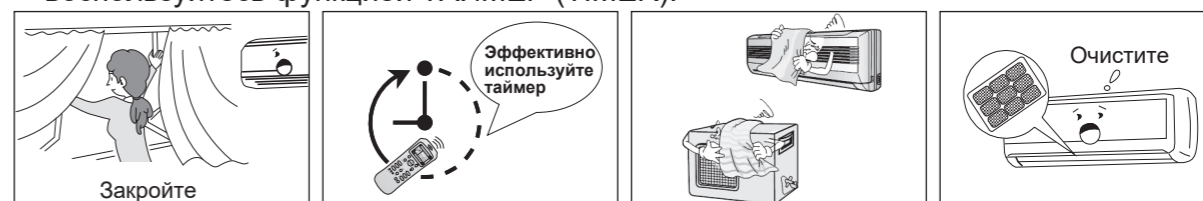

- Запрещено блокировать отверстия для забора и выпуска воздуха. Это приведет к снижению производительности, повышению эксплуатационных расходов и сокращению срока эксплуатации изделия.
- Регулярно осматривайте воздушные фильтры и при необходимости очищайте их.

2.4 Контроль направления

Регулировка направления потока воздуха в вертикальной плоскости

- Для регулировки направления потока воздуха в вертикальной плоскости нажмите кнопку НАПРАВЛЕНИЕ ВОЗДУХА (AIR DIRECTION) на пульте дистанционного управления. При каждом нажатии на кнопку положение жалюзи слегка изменяется.
- Для активации постоянного автоматического перемещения жалюзи нажмите кнопку КАЧЕНИЕ (SWING).
Примечание: дополнительную информацию см. в РУКОВОДСТВЕ ПОЛЬЗОВАТЕЛЯ ПУЛЬТА ДИСТАНЦИОННОГО УПРАВЛЕНИЯ.

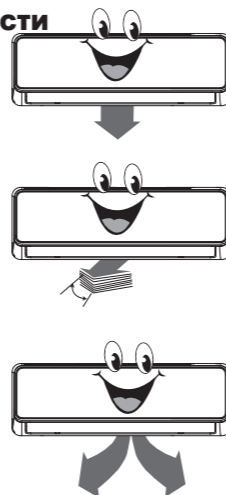

Регулировка направления потока воздуха в горизонтальной плоскости

Шаг 1
ОТКЛЮЧИТЕ ПИТАНИЕ кондиционера при помощи главного выключателя (или вытащите вилку из розетки)

Шаг 2
Потяните горизонтальные жалюзи вниз двумя руками.

Шаг 3
Найдите рычаг/рычаги (см. рис.).
[Рычаги расположены в верхней части отверстия для выпуска воздуха и связаны со скрытыми вертикальными жалюзи]



Шаг 4
Переместите рычаг/рычаги влево или вправо, чтобы направить поток воздуха в нужном направлении.

Шаг 5
ВКЛЮЧИТЕ ПИТАНИЕ кондиционера при помощи главного выключателя! (или включите его вилку в розетку)
Помните: при отключении главного выключателя горизонтальные жалюзи возвращаются в исходное положение.

ВНИМАНИЕ!
Не пытайтесь выполнить эту регулировку на работающем оборудовании. Случайное прикосновение к вентилятору может стать причиной серьезных травм.

Положение жалюзи

Максимально вниз

При работе в условиях высокой влажности в режиме ОХЛАЖДЕНИЕ (COOLING) или ОСУШЕНИЕ (DRY) в блоке может образовываться конденсат, который будет капать.

Узкое отверстие

Ограничение потока воздуха снижает производительность и может привести к образованию конденсата.

Отверстие закрыто

Не используйте кондиционер, если отверстие не открывается – это может привести к повреждениям.

Перемещение жалюзи

При включении сразу же после отключения жалюзи могут не двигаться в течение примерно 10 секунд.

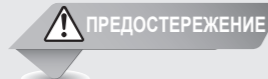

Функции (наличие зависит от модели)

■ Автоматическое качание для изменения направления потока воздуха в горизонтальной плоскости*

• Нажмите и удерживайте кнопку КАЧЕНИЕ в течение двух секунд для активации режима автоматического качания вертикальных жалюзи.
Примечание: дополнительную информацию см. в РУКОВОДСТВЕ ПОЛЬЗОВАТЕЛЯ ПУЛЬТА ДИСТАНЦИОННОГО УПРАВЛЕНИЯ.

■ Память положения жалюзи*

Кондиционер оснащен функцией памяти положения горизонтальных жалюзи, которая обеспечивает их возврат в последнее выбранное пользователем положение.
Эта функция не работает в режиме ТУРБО (TURBO), при управлении при помощи кнопки ручного управления, а также после аварийного отключения питания.

2.5 Специальные функции

■ Задержка включения компрессора

Задержка при включении продолжительностью 3–5 минут предназначена для защиты компрессора.

■ Автоматическое размораживание*

В режиме обогрева на наружном блоке образуется лед. Для удаления льда вентилятор внутреннего блока останавливается на несколько минут, прежде чем продолжить обогрев.

■ Анти-холод*

Во избежание дискомфорта при переходе в режим обогрева перед пуском вентилятора внутренний блок предварительно прогревается. Длительность этой задержки составляет всего несколько минут.

■ Автоматический повторный пуск*

В случае аварийного отключения питания кондиционер автоматически перезапускается.

При этом восстанавливаются предыдущие пользовательские настройки.

■ Автоматическое обнаружение утечек*

В случае обнаружения утечки хладагента на дисплее кондиционера отображается индикация «ЕС» или мигает светодиодный индикатор (в зависимости от модели).

■ Предотвращение образования плесени*

Эта функция предусматривает работу вентилятора внутреннего блока на малой скорости в течение 7 минут после отключения пользователем в режиме охлаждения/осушения. Испарение капель воды на теплообменнике внутреннего блока позволяет предотвратить образование плесени.

■ Управление через Wi-Fi*

Посредством функции управления через Wi-Fi работой кондиционера можно управлять как при помощи пульта дистанционного управления, так и при помощи мобильного телефона. Чтобы активировать эту функцию, подключите модуль Wi-Fi к модулю связи с дисплеем.

■ Очистка воздуха*

Ионизатор*

Эта функция увеличивает концентрацию отрицательно заряженных ионов в воздухе, что позволяет имитировать положительный эффект от нахождения в лесу или вблизи водопада.

Плазма*

Находящиеся в потоке проходящего воздуха частицы пыли приобретают электрический заряд. Эта функция способствует удалению пыли, устранению запахов и обладает бактерицидным действием.

■ Самоочистка*

Бактерии, живущие в воздухе, используют для роста влагу, находящуюся в теплообменнике внутреннего блока. Регулярное осушение теплообменника позволяет предотвратить их размножение. Просто нажмите кнопку «Самоочистка» (self clean), и контроллер кондиционера обеспечит автоматическое выполнение этой процедуры.

■ Функция «Турбо» (Turbo)*

Функция «Турбо» переводит кондиционер в режим повышенной мощности, что позволяет достичь заданной вами температуры в кратчайший срок.



Прерывание этого процесса может привести к сбоям алгоритма управления. Для устранения этой неполадки временно отключите кондиционер от электросети.

[*] Наличие зависит от модели.

Уход и обслуживание

ОТКЛЮЧИТЕ оборудование от электросети ПЕРЕД очисткой или обслуживанием!



Очистка фильтра

1 Откройте переднюю панель, осторожно подняв оба ее края одновременно. После подъема на определенный угол панель зафиксируется со щелчком.

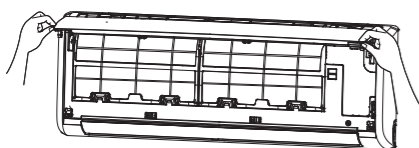

3 Открепите маленький специальный фильтр.

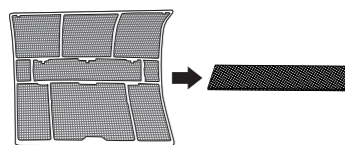

5 Очистите маленький фильтр/фильтры при помощи пылесоса. [В случае необходимости замените].



7 Вставьте фильтр в блок в порядке, обратном указанному в п. 2 (см. выше).



Общая очистка

Для очистки решетки, корпуса и пульта дистанционного управления используйте мягкую ткань.



- Не используйте химикаты (например, агрессивные моющие средства, растворители, полироли с абразивом и т. д.)
- Избегайте воздействия температуры выше 40 °С.

2 Поднимите язычок фильтра немного вверх, затем плавно потяните его на себя. Извлеките фильтр, осторожно потянув его вниз.

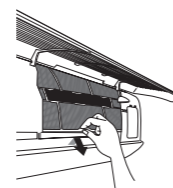

4 Вымойте большой фильтр (фильтры) мыльной водой. Прополощите в чистой воде. Встряхните фильтр для удаления излишков воды.

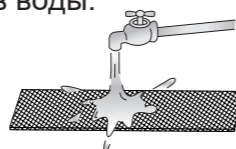

6 Установите маленький фильтр на большой фильтр.

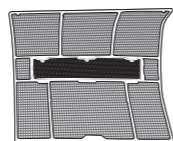

8 Закройте переднюю панель.

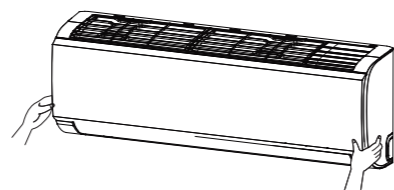

Подготовка к хранению (длительным периодам простоя)

- 1) Выполните очистку воздушных фильтров.
- 2) В условиях влажного или сырого климата дайте устройству поработать в режиме вентиляции (Fan) до полного высыхания блока.
- 3) Выключите кондиционер при помощи пульта дистанционного управления и извлеките батареи.
- 4) Отключите оборудование от электросети.

Повторное использование после хранения

- 1) Подключите оборудование к электросети.
- 2) Подождите 24 часа, если внешняя температура низкая (для моделей с инвертором).
- 3) Установите батареи в пульт дистанционного управления и включите блок.

Профилактическое обслуживание

Регулярно проверяйте ваш кондиционер на наличие таких неисправностей:

1. Затрудненный проход воздуха через внутренний и наружный блоки.
2. Утечки воды или масла.
3. Поврежденные или отключенные провода.



Металлические части могут иметь острые края, об которые легко пораниться. Будьте осторожны!

Регулярное тщательное обслуживание внутреннего и наружного блоков имеет важное значение.

- Для глубокой очистки, смазки и проверки исправности всех критических компонентов кондиционера необходимо проводить его профессиональное ОБСЛУЖИВАНИЕ.
- Не пытайтесь выполнять такие работы самостоятельно.
- Обратитесь в соответствующую специализированную компанию.

ПОИСК И УСТРАНЕНИЕ НЕПОЛАДОК

Руководства, советы и предостережения

В ходе нормальной эксплуатации кондиционера возможны следующие состояния, которые не обязательно свидетельствуют о неисправности.

Состояние	Разъяснение
Охлаждение или нагревание осуществляется с задержкой.	Задержка продолжительностью 3–5 минут предназначена для защиты компрессора.
Скорость вращения вентилятора изменяется: вентилятор отключается, вращается очень медленно, затем — с нормальной скоростью.	Этот алгоритм применяется автоматически в режиме обогрева и позволяет предотвратить обдув находящихся в помещении людей холодным воздухом.
Работа в режиме обогрева внезапно прекращается, мигает индикатор размораживания.	Производится удаление льда с наружного блока (продолжительность — 5–10 минут).
Выход тумана из внутреннего блока.	Это возможно, если температура блока низкая, а воздух в помещении горячий и влажный.
Кондиционер издает негромкие звуки.	«Шипение»: нормальное явление, которым сопровождается выравнивание давления газа при пуске или остановке компрессора.
	«Скрип»: нормальное явление, которым сопровождается расширение и взаимное трение пластиковых и металлических деталей.
	Резкий выход воздуха: нормальное явление, которым сопровождается возврат жалюзи в исходное положение.
Выход пыли из блока.	Такое явление возможно при первом использовании кондиционера или в случае, если кондиционер не использовался в течение продолжительного времени.
Специфический запах из кондиционера.	Обычно причиной этого могут быть химикаты, табачный дым, приготовление пищи и т. д. Если причина не в этом, обратитесь к подрядчику.
Режим работы вентилятора изменяется только в режиме охлаждения или обогрева.	Температура в помещении соответствует температуре, установленной при помощи пульта дистанционного управления. Если причина не в этом, обратитесь к подрядчику.
Низкая эффективность обогрева.	Такое явление возможно в ситуациях, когда температура наружного воздуха близка к нолю или ниже ноля.
	Если причина не в этом, обратитесь к подрядчику.
Автоматическое выключение.	Такое явление нормально в случае восстановления питания после аварийного отключения.
Странная, непредсказуемая, неуправляемая работа.	Причиной неправильного функционирования кондиционера могут являться помехи от вышек мобильной связи и усилителей сигнала ИК-пульта дистанционного управления.
	Отключите и снова подключите питание кондиционера.
	Нажмите кнопку ВКЛ/ВЫКЛ (ON/OFF) на пульте дистанционного управления для перезапуска кондиционера.
	Если проблема не устранена, обратитесь к подрядчику.
Блоки мульти-сплит систем не могут одновременно работать в разных режимах (например, в режиме ОХЛАЖДЕНИЕ (COOL) и ОБОГРЕВ (HEAT)). В случае выбора разных режимов приоритет имеет режим ОБОГРЕВ (HEAT). При этом внутренний блок, на котором выбран режим ОХЛАЖДЕНИЕ (COOL) или ВЕНТИЛЯЦИЯ (FAN), останавливается, а на дисплее отображается индикация «P5».	

ПРОБЛЕМА	ПРОВЕРЬТЕ В ПЕРВУЮ ОЧЕРЕДЬ!
Кондиционер не работает.	• Возможно, отсутствует электропитание?
	• Питание отключено при помощи выключателя, сработал автоматический выключатель или перегорел предохранитель?
	• В пульте дистанционного управления установлены батареи с достаточным уровнем заряда?
	• Часы и таймер на пульте дистанционного управления настроены правильно?
Недостаточно прохладно/тепло.	• Температура и режим работы выбраны правильно?
	• Воздушные фильтры чистые?
	• Окна и двери закрыты?
	• Потоки воздуха на наружном и внутреннем блоках не перекрыты?
	• Вентилятор работает на максимальной скорости, а жалюзи обеспечивают максимальный поток воздуха?

КОНДИЦИОНЕР НЕ РЕАГИРУЕТ КАК СЛЕДУЕТ?

- Запишите номер модели.
- Обратитесь к подрядчику.
- Сообщите обо всех наблюдаемых признаках!

⚠ ПРЕДОСТЕРЕЖЕНИЕ

В случае появления ЛЮБОГО из следующих признаков немедленно выключите кондиционер!

- Кабель питания поврежден или слишком горячий.
- Чувствуется запах гари.
- Слышны громкие или нехарактерные звуки.
- Слишком часто перегорает предохранитель или срабатывает автоматический выключатель.
- Вода или другие предметы попали внутрь блока, вытекают/выпадают из него.
- Индикаторы постоянно мигают.
- Отображается код самодиагностики, например E0, E1, E2 ... или P0, P1, P2... и т. д.

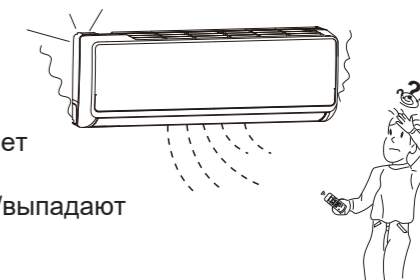

⚠ НЕ ПЫТАЙТЕСЬ УСТРАНИТЬ ЭТИ НЕИСПРАВНОСТИ САМОСТОЯТЕЛЬНО! ОБРАТИТЕСЬ В СПЕЦИАЛИЗИРОВАННУЮ СЕРВИСНУЮ КОМПАНИЮ!

Технические характеристики сплит-систем Toshiba серии U2KH2S

ТЕПЛОВОЙ НАСОС R410A

Внутренний блок		RAS-07U2KH2S-EE	RAS-09U2KH2S-EE	RAS-12U2KH2S-EE	RAS-18U2KH2S-EE	RAS-24U2KH2S-EE
Наружный блок		RAS-07U2AH2S-EE	RAS-09U2AH2S-EE	RAS-12U2AH2S-EE	RAS-18U2AH2S-EE	RAS-24U2AH2S-EE
Холодопроизводительность (кВт)		2,25	2,70	3,65	5,40	7,10
Теплопроизводительность (кВт)		2,35	2,90	3,90	5,80	7,35
Коэффициент эффективности	EER (охлаждение)	3,26	3,21	3,29	3,02	2,90
	COP (обогрев)	3,62	3,63	3,64	3,41	3,20
Класс энергетической эффективности		A / A	A / A	A / A	B / B	C / C
Питание (В/фаз/Гц)		220-240/1/50	220-240/ 1/ 50	220-240/1/50	220-240/1/50	220-240/1/50
Сечение силового кабеля (мин. значение)		3 (вкл. землю) x 1,5 мм ² . Наружный блок				
Межблочный кабель		4 (вкл. землю) x 1,0 мм ²				
Потребляемая мощность	Охлаждение (кВт)	0,69	0,84	1,11	1,79	2,45
	Обогрев (кВт)	0,65	0,80	1,07	1,70	2,30

ВНУТРЕННИЙ БЛОК

Размеры (ВxШxГ) (мм)	290 x 722 x 187	290 x 722 x 187	297 x 722 x 187	319 x 965 x 215	335 x 1080 x 226
Вес нетто (кг)	7,8	7,8	8,8	11,6	12,7
Расход воздуха охлаждения/обогрев (м ³ /ч)	400/340/230	450/370/260	520/460/370	790/630/510	1060/950/870
Рабочий уровень шума охлаж/обогр (дБ)	36/33/25	36/33/25	38/35/27	42/37/31	47/44/40

НАРУЖНЫЙ БЛОК

Размеры (ВxШxГ) (мм)	550 x 700 x 275	550 x 700 x 275	555 x 770 x 300	555 x 770 x 300	702x 845 x 363
Вес нетто (кг)	24	26,4	30	36,5	49
Звуковое давление (дБА)	52	54	58	58	60

РАЗМЕР ТРУБ

Жидкость (мм/дюйм)	6.35 (1/4")	6.35 (1/4")	6.35 (1/4")	6.35 (1/4")	9.52 (3/8")
Газ (мм/дюйм)	9.52 (3/8")	9.52 (3/8")	12.70 (1/2")	12.70 (1/2")	15,9 (5/8")
Тип соединения	Развальцовка				
Макс. длина трассы (м)	20	20	20	25	25
Макс. перепад высот между блоками (м)	8	8	8	10	10
Допустимая температура наружного воздуха (охлаждение/обогрев) (°C)	от +18 до +43 / от -7 до +24				